



ΕΛΛΗΝΙΚΗ ΔΗΜΟΚΡΑΤΙΑ
ΥΠΟΥΡΓΕΙΟ ΕΞΩΤΕΡΙΚΩΝ



ΕΥΡΩΠΑΪΚΟ ΤΑΜΕΙΟ ΕΣΩΤΕΡΙΚΗΣ ΑΣΦΑΛΕΙΑΣ
ΤΟΜΕΑΣ «ΣΥΝΟΡΑ ΚΑΙ ΘΕΩΡΗΣΕΙΣ»
ΕΘΝΙΚΟ ΠΡΟΓΡΑΜΜΑ ΤΟΥ ΕΤΕΑ 2014-2020

Ταχ. δ/ση: Βασ. Σοφίας, 1
Τ.Κ.: 10671, Αθήνα
Πληροφορίες: Π. Χατζηαναγνώστου, Κ.
Γοργοράπτη
Τηλ. 2103684144,-4155,
Fax: 2103684156,-4136
e-mail: eysxep@mfa.gr

ΚΑΤΑΧΩΡΙΣΤΕΟ στο ΚΗΜΔΗΣ
Αθήνα, 23/09/2019
Αρ.Πρωτ.: 55204

ΣΥΝΟΠΤΙΚΑ ΣΤΟΙΧΕΙΑ ΑΝΑΘΕΣΗΣ ΣΥΜΒΑΣΗΣ

ΗΛΕΚΤΡΟΝΙΚΟΣ ΑΝΟΙΚΤΟΣ ΔΙΕΘΝΗΣ ΔΙΑΓΩΝΙΣΜΟΣ ΓΙΑ ΤΗΝ ΑΝΑΘΕΣΗ ΤΗΣ ΣΥΜΒΑΣΗΣ ΠΑΡΟΧΗΣ ΥΠΗΡΕΣΙΩΝ ΜΕ ΤΙΤΛΟ: «Συντήρηση πληροφοριακού συστήματος N-VIS - Φάση 2» Κωδικός MIS 5007799 Αριθμός διακήρυξης 55204/2019 Συστημικός αριθμός ΕΣΗΔΗΣ: 75234 NUTS: EL3 και EL522	
Αναθέτουσα Αρχή	ΥΠΟΥΡΓΕΙΟ ΕΞΩΤΕΡΙΚΩΝ, Βασ. Σοφίας 1, 10671, Αθήνα, ΤΗΛ. 210 - 3684144, 210 – 3684155, FAX: 210 -3684136, -4156
Φορέας για τον οποίο προορίζεται η σύμβαση	ΥΠΟΥΡΓΕΙΟΥ ΕΞΩΤΕΡΙΚΩΝ, ΣΤ2 Διεύθυνση Μηχανογράφησης, Τηλεπικοινωνιών & Πληροφορικής.
Σύνολο προϋπολογισθείσας δαπάνης	2.500.000,00 € [2.021.935,48 € πλέον ΦΠΑ 24%, ήτοι 478.064,52 €].
Κριτήριο ανάθεσης	Η πλέον συμφέρουσα από οικονομική άποψη προσφορά βάσει της βέλτιστης σχέσης ποιότητας - τιμής, για το σύνολο του προκηρυσσόμενου αντικειμένου (άρθρο 86 του Ν. 4412/2016)
Φορέας Χρηματοδότησης	Χρηματοδότηση σύμβασης έως 31.12.2022: κατά 75% από το ΕΥΡΩΠΑΙΚΟ ΤΑΜΕΙΟ ΕΣΩΤΕΡΙΚΗΣ ΑΣΦΑΛΕΙΑΣ (ISF) / ΤΟΜΕΑΣ ΣΥΝΟΡΑ ΚΑΙ ΘΕΩΡΗΣΕΙΣ περιόδου 2014 – 2020 και κατά 25% από εθνικούς πόρους (Πρόγραμμα Δημοσίων Επενδύσεων ΠΔΕ).
Χρηματοδότηση από ΠΔΕ	Κωδικός Συλλογικής Απόφασης Έργου: ΣΑΕ 794/2

19PROC005717879 2019-10-17

Διακήρυξη ηλεκτρονικού ανοικτού διεθνούς διαγωνισμού «Συντήρηση πληροφοριακού συστήματος N-VIS - Φάση 2», με αριθμό 55204/2019

	Ενάρχιμος κωδικός χρηματοδότησης: 2017ΣΕ79420002 σύμφωνα με την απόφαση Γενικής Γραμματείας Δημοσίων Επενδύσεων για τη δέσμευση της πίστωσης με αριθ. πρωτ. 84062/27.07.2017 (ΑΔΑ: ΩΣ6Δ465ΧΙ8-ΩΨΤ)
Αντικείμενο διαγωνισμού / CPV	72267100-0 Συντήρηση λογισμικού τεχνολογίας των πληροφοριών 30237000-9 Μέρη, εξαρτήματα και προμήθειες υπολογιστών 50312600-1 Συντήρηση και επισκευή εξοπλισμού τεχνολογίας των πληροφοριών
Τόπος παροχής υπηρεσιών	Στην Ελλάδα: Αθήνα, Θεσσαλονίκη, Αρχές Θεωρήσεων της χώρας και Συνοριακά Σημεία Ελέγχου Στο εξωτερικό: σε τουλάχιστον 103 Διπλωματικές και Προξενικές Αρχές της Ελλάδας, όπως αναλυτικά αναφέρονται στο άρθρο 1.3.2 του Παραρτήματος Ι της διακήρυξης.
Χρόνος παροχής υπηρεσιών	Από την ανάρτηση της σύμβασης στο ΚΗΜΔΗΣ έως 31.12.2022 Δυνατότητα προσαύξησης διάρκειας παροχής υπηρεσιών μετά την 31.12.2022 με τροποποίηση της αρχικής σύμβασης κατά τη διάρκειά της σύμφωνα με την περ. β) της παρ.2 άρθρου 132 του Ν. 4412/2016 έως 10% της αξίας της αρχικής σύμβασης, χωρίς υπέρβαση του προϋπολογισμού.
Ημερομηνία και ώρα έναρξης ηλεκτρονικής υποβολής προσφορών	17.10.2019, μέρα Πέμπτη, ώρα 11.00. (Ημερομηνία δημοσιοποίησης της διακήρυξης του διαγωνισμού στο www.prometheus.gov.gr)
Καταληκτική ημερομηνία υποβολής διευκρινιστικών ερωτήσεων επί των όρων της διακήρυξης	09.11.2019, μέρα Σάββατο, ώρα 23.59 Δώδεκα (12) μέρες πριν από την καταληκτική ημερομηνία υποβολής προσφορών
Καταληκτική ημερομηνία ανάρτησης των απαντήσεων επί υποβληθέντων ερωτήσεων για τους όρους της διακήρυξης	15.11.2019, μέρα Παρασκευή, ώρα 23.59 Έξι (6) μέρες πριν από την καταληκτική ημερομηνία υποβολής προσφορών
Καταληκτική ημερομηνία / ώρα ηλεκτρονικής υποβολής προσφορών	22.11.2019, μέρα Παρασκευή, ώρα 13.00.
Τρόπος υποβολής προσφορών	Οι προσφορές υποβάλλονται στην Ελληνική γλώσσα σε ηλεκτρονικό φάκελο μέσω της διαδικτυακής πύλης www.promitheus.gov.gr του ΕΣΗΔΗΣ, από την 17.10.2019, ώρα 11.00 έως την ημερομηνία και ώρα που ορίζει η παρούσα διακήρυξη, σύμφωνα με τα αναφερόμενα στο Ν. 4155/2013 (Α' 120) και το άρθρο 15 της Υπουργικής Απόφασης αριθ. 56902/215/19.5.2017 (Β' 1924) «Τεχνικές λεπτομέρειες και διαδικασίες λειτουργίας του Εθνικού Συστήματος Ηλεκτρονικών Δημοσίων Συμβάσεων (Ε.Σ.Η.ΔΗ.Σ.)».
Τόπος υποβολής δικαιολογητικών σε έντυπη μορφή	Τα έγγραφα που αφορούν τον διαγωνισμό και αναφέρονται στο άρθρο 1.2. της διακήρυξης κατατίθενται σε έντυπη μορφή και σε σφραγισμένο φάκελο στην ΕΠΙΤΕΛΙΚΗ ΔΟΜΗ ΕΣΠΑ του Υπουργείου Εξωτερικών, Βασ. Σοφίας 1, 1ος όροφος, γραφείο 7, ΤΚ 106 71, εντός τριών (3) εργάσιμων ημερών από την ηλεκτρονική υποβολή τους.
Ημερομηνία και ώρα ηλεκτρονικής αποσφράγισης	28/11/2019, μέρα Πέμπτη, ώρα 13.10. (4 εργάσιμες μέρες μετά την καταληκτική ημερομηνία και ώρα υποβολής προσφορών)

19PROC005717879 2019-10-17

Διακήρυξη ηλεκτρονικού ανοικτού διεθνούς διαγωνισμού «Συντήρηση πληροφοριακού συστήματος N-VIS - Φάση 2», με αριθμό 55204/2019

προσφορών	
Ημερομηνία και ώρα αποσφράγισης δικαιολογητικών σε έντυπη μορφή	27/11/2019, μέρα Τετάρτη, ώρα 14.10, στην ΕΠΙΤΕΛΙΚΗ ΔΟΜΗ ΕΣΠΑ του Υπουργείου Εξωτερικών, Βασ. Σοφίας 1, 1ος όροφος, γραφείο 7, ΤΚ 106 71.
Ημερομηνία αποστολής στην Εφημερίδα της ΕΕ	11.10.2019
Ημερομηνία δημοσίευσης της προκήρυξης στο ΚΗΜΔΗΣ	16.10.2019
Ημερομηνία δημοσίευσης Απόφασης και διακήρυξης στο ΚΗΜΔΗΣ	16.10.2019
Ημερομηνία δημοσίευσης στο ΕΣΗΔΗΣ	17.10.2019
Ημερομηνία δημοσίευσης στον τοπικό τύπο	17.10.2019

ΑΠΟΦΑΣΗ

Ο ΥΠΟΥΡΓΟΣ ΕΞΩΤΕΡΙΚΩΝ

Έχοντας υπόψη την κείμενη νομοθεσία και τις κατ' εξουσιοδότηση αυτής εκδοθείσες κανονιστικές πράξεις, όπως ισχύουν και ιδίως:

1. το ν. 4412/2016 (Α' 147) «Δημόσιες Συμβάσεις Έργων, Προμηθειών και Υπηρεσιών (προσαρμογή στις Οδηγίες 2014/24/ ΕΕ και 2014/25/ΕΕ)», όπως έχει τροποποιηθεί και ισχύει,
2. το ν. 4622/2019 (Α' 133) «Επιτελικό Κράτος: οργάνωση, λειτουργία και διαφάνεια της Κυβέρνησης, των κυβερνητικών οργάνων και της κεντρικής δημόσιας διοίκησης»,
3. το ν. 4472/2017 (Α' 74) «Συνταξιοδοτικές διατάξεις Δημοσίου και τροποποίηση διατάξεων του ν. 4387/2016, μέτρα εφαρμογής των δημοσιονομικών στόχων και μεταρρυθμίσεων, μέτρα κοινωνικής στήριξης και εργασιακές ρυθμίσεις, Μεσοπρόθεσμο Πλαίσιο Δημοσιονομικής Στρατηγικής 2018- 2021 και λοιπές διατάξεις»,
4. το ν. 3566/2007 «Κύρωση ως Κώδικα του "Όργανισμού του Υπουργείου Εξωτερικών"» (Α' 117), ως ισχύει,
5. το ν. 4314/2014 (Α' 265), «Α) Για τη διαχείριση, τον έλεγχο και την εφαρμογή αναπτυξιακών παρεμβάσεων για την προγραμματική περίοδο 2014–2020, Β) Ενσωμάτωση της Οδηγίας 2012/17 του Ευρωπαϊκού Κοινοβουλίου και του Συμβουλίου της 13ης Ιουνίου 2012 (ΕΕ L 156/16.6.2012) στο ελληνικό δίκαιο, τροποποίηση του ν. 3419/2005 (Α' 297) και άλλες διατάξεις” και του “ν. 3614/2007 (Α' 267) Διαχείριση, έλεγχος και εφαρμογή αναπτυξιακών παρεμβάσεων για την προγραμματική περίοδο 2007 -2013”»,), όπως έχει τροποποιηθεί και ισχύει
6. το ν. 4375/2016 (Α' 51) «Οργάνωση και λειτουργία Υπηρεσίας Ασύλου, Αρχής Προσφυγών, Υπηρεσίας Υποδοχής και Ταυτοποίησης και άλλες διατάξεις»,
7. το ν. 4270/2014 (Α' 143) «Αρχές δημοσιονομικής διαχείρισης και εποπτείας (ενσωμάτωση της Οδηγίας 2011/85/ΕΕ) – δημόσιο λογιστικό και άλλες διατάξεις»,
8. το ν. 4172/2013 (Α' 167) «Φορολογία εισοδήματος, επείγοντα μέτρα εφαρμογής του ν. 4046/2012, του ν. 4093/2012 και του ν. 4127/2013 και άλλες διατάξεις» (άρθρο 64),
9. το ν. 4250/2014 (Α' 74) «Διοικητικές Απλουστεύσεις - Καταργήσεις, Συγχωνεύσεις Νομικών Προσώπων και Υπηρεσιών του Δημοσίου Τομέα-Τροποποίηση Διατάξεων του π.δ. 318/1992 (Α'161) και λοιπές ρυθμίσεις» και ειδικότερα τις διατάξεις του άρθρου 1,
10. την παρ. Ζ του Ν. 4152/2013 (Α' 107) «Προσαρμογή της ελληνικής νομοθεσίας στην Οδηγία 2011/7 της 16.2.2011 για την καταπολέμηση των καθυστερήσεων πληρωμών στις εμπορικές συναλλαγές»,
11. το άρθρο 26 του ν.4024/2011 (Α 226) «Συγκρότηση συλλογικών οργάνων της διοίκησης και ορισμός των μελών τους με κλήρωση»,
12. το ν. 4013/2011 (Α' 204) «Σύσταση ενιαίας Ανεξάρτητης Αρχής Δημοσίων Συμβάσεων και Κεντρικού Ηλεκτρονικού Μητρώου Δημοσίων Συμβάσεων...»,
13. το ν. 3861/2010 (Α' 112) «Ενίσχυση της διαφάνειας με την υποχρεωτική ανάρτηση νόμων και πράξεων των κυβερνητικών, διοικητικών και αυτοδιοικητικών οργάνων στο διαδίκτυο "Πρόγραμμα Διαύγεια" και άλλες διατάξεις»,
14. το ν. 3548/2007 (Α' 68) «Καταχώριση δημοσιεύσεων των φορέων του Δημοσίου στο νομαρχιακό και τοπικό Τύπο και άλλες διατάξεις»,
15. το ν. 3310/2005 (Α' 30) «Μέτρα για τη διασφάλιση της διαφάνειας και την αποτροπή καταστρατηγήσεων κατά τη διαδικασία σύναψης δημοσίων συμβάσεων” για τη διασταύρωση των στοιχείων του αναδόχου με τα στοιχεία του Ε.Σ.Ρ., του π.δ/τος 82/1996 (Α' 66) «Ονομαστικοποίηση μετοχών Ελληνικών Ανωνύμων Εταιρειών που μετέχουν στις διαδικασίες ανάληψης έργων ή προμηθειών του Δημοσίου ή των νομικών προσώπων του ευρύτερου δημόσιου τομέα», της κοινής απόφασης των Υπουργών Ανάπτυξης και Επικρατείας με αρ. 20977/2007 (Β' 1673) σχετικά με τα “Δικαιολογητικά για την τήρηση των μητρώων του ν.3310/2005, όπως τροποποιήθηκε με το ν.3414/2005”, καθώς και της απόφασης του

- Υφυπουργού Οικονομίας και Οικονομικών με αριθμ. 1108437/2565/ΔΟΣ/2005 (Β' 1590) "Καθορισμός χωρών στις οποίες λειτουργούν εξωχώριες εταιρίες",
16. το ν. 2859/2000 (Α' 248) «Κύρωση Κώδικα Φόρου Προστιθέμενης Αξίας»,
 17. τις διατάξεις του άρθρου 52 του Ν. 4389/2016 (Α' 94): «Επείγουσες διατάξεις για την εφαρμογή της συμφωνίας δημοσιονομικών στόχων και διαρθρωτικών μεταρρυθμίσεων και άλλες διατάξεις» περί αλλαγής των συντελεστών του Φ.Π.Α. από 23% σε 24%,
 18. το ν.2690/1999 (Α' 45) «Κύρωση του Κώδικα Διοικητικής Διαδικασίας και άλλες διατάξεις» και ιδίως των άρθρων 7 και 13 έως 15,
 19. το ν. 2121/1993 (Α' 25) «Πνευματική Ιδιοκτησία, Συγγενικά Δικαιώματα και Πολιτιστικά Θέματα»,
 20. το άρθρο 90 του Π.Δ. 63/2005 «Κωδικοποίηση της νομοθεσίας για την Κυβέρνηση και τα κυβερνητικά όργανα» (ΦΕΚ 98/Α'/22.4.2005).
 21. το π.δ 81/2019 (Α' 119) «Σύσταση, συγχώνευση, μετονομασία και κατάργηση Υπουργείων και καθορισμός αρμοδιοτήτων τους – Μεταφορά υπηρεσιών και αρμοδιοτήτων μεταξύ Υπουργείων»,
 22. το π.δ 83/2019 (Α' 121) «Διορισμός Αντιπροέδρου της Κυβέρνησης, Υπουργών, Αναπληρωτών Υπουργών και Υφυπουργών»,
 23. το π.δ 84/2019 (Α' 123) «Σύσταση και κατάργηση Γενικών Γραμματειών και Ειδικών Γραμματειών / Ενιαίων Διοικητικών τομέων Υπουργείων»,
 24. το π.δ 28/2015 (Α' 34) «Κωδικοποίηση διατάξεων για την πρόσβαση σε δημόσια έγγραφα και στοιχεία»,
 25. το π.δ. 80/2016 (Α' 145) «Ανάληψη υποχρεώσεων από τους Διατάκτες»,
 26. το π.δ. 39/2017 «Κανονισμός εξέτασης Προδικαστικών Προσφυγών ενώπιον της Αρχής Εξέτασης Προδικαστικών Προσφυγών» (Α' 64),
 27. τις διατάξεις του Π.Δ. 57/2017 (ΦΕΚ Α'88) για τον Οργανισμό της Αρχής Εξέτασης Προδικαστικών Προσφυγών,
 28. το άρθρο 4 του π.δ. 118/07 (Α' 150),
 29. τη με αριθ. C(2015) 5312 απόφαση της Επιτροπής της 31-07-2015, για την έγκριση του Εθνικού προγράμματος της Ελλάδας για ενίσχυση από το Ταμείο Εσωτερικής Ασφάλειας, για την περίοδο 2014 έως το 2020,
 30. τον κανονισμό (ΕΕ) αριθ. 514/2014 του Ευρωπαϊκού Κοινοβουλίου και του Συμβουλίου της 16ης Απριλίου 2014 σχετικά με τον «Καθορισμό γενικών διατάξεων όσον αφορά το Ταμείο Ασύλου, Μετανάστευσης και Ένταξης και το μέσο για τη χρηματοδοτική στήριξη της αστυνομικής συνεργασίας, της πρόληψης και καταστολής της εγκληματικότητας και της διαχείρισης κρίσεων»,
 31. τη με αριθ. 82350/2016 (Β' 2451) απόφαση «Σύστημα διαχείρισης και ελέγχου των εθνικών προγραμμάτων των Ταμείων Ασύλου Μετανάστευσης και Ένταξης (TAMEE/AMIF) και Εσωτερικής Ασφάλειας (TEA/ISF) για την προγραμματική περίοδο 2014-2020»,
 32. τη με αρ. Π1 2380/2012 Κοινής Υπουργικής Απόφασης (Β' 3400) «Ρύθμιση των ειδικότερων θεμάτων λειτουργίας και διαχείρισης του Κεντρικού Ηλεκτρονικού Μητρώου Δημοσίων Συμβάσεων του Υπουργείου Ανάπτυξης, Ανταγωνιστικότητας, Υποδομών, Μεταφορών και Δικτύων»,
 33. τη με αριθ. 57654/2017 (Β' 1781) «Ρύθμιση ειδικότερων θεμάτων λειτουργίας και διαχείρισης του Κεντρικού Ηλεκτρονικού Μητρώου Δημοσίων Συμβάσεων (ΚΗΜΔΗΣ) του Υπουργείου Οικονομίας και Ανάπτυξης»,
 34. τη με αριθ. 56902/215/19.5.2017 (Β' 1924) Απόφαση του Υπουργού Οικονομίας και Ανάπτυξης «Τεχνικές λεπτομέρειες και διαδικασίες λειτουργίας του Εθνικού Συστήματος Ηλεκτρονικών Δημοσίων Συμβάσεων (Ε.Σ.Η.ΔΗ.Σ.)»,
 35. τη με αρ. 134453/23.12.2015 (Β' 2857) κοινή υπουργική απόφαση του Αναπληρωτή Υπουργού Οικονομικών και του Υφυπουργού Οικονομίας και Τουρισμού «Ρυθμίσεις για τις πληρωμές των δαπανών του Προγράμματος Δημοσίων Επενδύσεων – ΠΔΕ [(Τροποποίηση και αντικατάσταση της κοινής υπουργικής απόφασης 46274/26.09.2014 (ΦΕΚ 2573/τ.Β'))]»,

36. τη με αρ. 13289/07.08.2015 (Β' 1716) Απόφαση του Υπουργού Επικρατείας «Καθορισμός ημερήσιων και εβδομαδιαίων νομαρχιακών και τοπικών εφημερίδων που έχουν τη δυνατότητα καταχώρησης δημοσιεύσεων των φορέων του Δημοσίου»,
37. τη με αριθ. 1191/14.3.2017 κοινή υπουργική απόφαση του υπουργού Δικαιοσύνης, Διαφάνειας και Ανθρωπίνων Δικαιωμάτων και του αναπληρωτή υπουργού Οικονομικών «Καθορισμός του χρόνου, τρόπου υπολογισμού και διαδικασίας παρακράτησης και απόδοσης της κράτησης 0,06% υπέρ Α.Ε.Π.Π. καθώς και των λοιπών λεπτομερειών εφαρμογής της παραγράφου 3, του άρθρου 350 του ν. 4412/2016 (Α' 147)» (Β' 969),
38. τη με αριθ. ISF-B/40/3-ιγ'/8-03-2017 (ΑΔΑ: Ω3ΡΓ465ΧΘ7-Ξ0Α) Πρόσκληση για υποβολή προτάσεων στο Εθνικό πρόγραμμα του Ευρωπαϊκού Ταμείου Εσωτερικής Ασφάλειας της περιόδου 2014-2020, ειδικός στόχος «Υποστήριξη κοινής πολιτικής θεωρήσεων καθώς και ειδικός στόχος «Λειτουργική ενίσχυση», με τίτλο: «Δράσεις σχετικές με τη λειτουργία του δικτύου NET-VIS και του πληροφοριακού συστήματος N-VIS»,
39. το Αίτημα Χρηματοδότησης - Τεχνικό Δελτίο Δράσης με αρ. πρωτ. 20343/27.4.2017 για ένταξη στο Εθνικό Πρόγραμμα του Ταμείου Εσωτερικής Ασφάλειας Τομέας Σύνορα και Θεωρήσεις της Περιόδου 2014-2020 της Επιτελικής Δομής ΕΣΠΑ (ΑΔΑΜ 17REQ001823755 2017-08-16),
40. τη με αριθ. ISF-B/40/3-κβ'/17-05-2017 (ΑΔΑ: 7ΗΜ4465ΧΘ7-ΤΤΝ) Απόφαση Χορήγησης Επιδότησης της Δράσης με τίτλο «Δράσεις σχετικές με τη λειτουργία δικτύου NET-VIS και του πληροφοριακού συστήματος N-VIS», με κωδικό ΟΠΣ 2078 από το Εθνικό Πρόγραμμα του Ταμείου Εσωτερικής Ασφάλειας/Τομέας σύνορα και θεωρήσεις της περιόδου 2014-2020,
41. τη με αριθ. ISF-B/40/3-κδ'/24-05-2017 (ΑΔΑ: Ψ93Μ465ΧΘ7-Β4Γ) Συμφωνία Επιδότησης Δράσης «Δράσεις σχετικές με τη λειτουργία του δικτύου NET-VIS και του πληροφοριακού συστήματος N-VIS», με κωδικό MIS 5007799,
42. την από 12.4.2019 ανάρτηση του σχεδίου διακήρυξης σε δημόσια διαβούλευση στο διαδίκτυο (Αρ.Πρωτ.: 21178 /11.4.2019, ΑΔΑΜ: 19ΔΙΑΒ000004427).
43. τη με αριθ. 84062/27.07.2017 (ΑΔΑ: ΩΣ6Δ465ΧΙ8-ΩΨΤ) Απόφαση του Αναπληρωτή Υπουργού Οικονομίας και Ανάπτυξης ένταξης της Δράσης στην ΣΑΕ 794/2 του ΠΔΕ, με ενάριθμο κωδικό Δράσης 2017ΣΕ79420002,
44. τη με αριθ. 17REQ001824065 2017-08-16 ανάρτηση στο ΚΗΜΔΗΣ της έγκρισης χρηματοδότησης της Δράσης από το ΠΔΕ,
45. το με αριθ. 30673/24.05.2019 έγγραφο της ΣΤ2 Διεύθυνσης Μηχανογράφησης, Τηλεπικοινωνιών & Πληροφορικής του ΥΠΕΞ σχετικά με τις τελικές τεχνικές προδιαγραφές και τη σύμφωνη γνώμη για τους γενικούς και ειδικούς όρους διακήρυξης διαγωνισμού για τη «Συντήρηση του Πληροφοριακού Συστήματος N-VIS – Φάση 2»,
46. το με αριθ. 33298/06.06.2019 έγγραφο της ΣΤ2 Διεύθυνσης Μηχανογράφησης, Τηλεπικοινωνιών & Πληροφορικής του ΥΠΕΞ, σχετικά με το εμπιστευτικό τεύχος τεχνικών προδιαγραφών,
47. τη με αριθ. ISF-B/40/3-ρστ' της 13/06/2019 σύμφωνη γνώμη της Υπηρεσίας Διαχείρισης Ευρωπαϊκών & Αναπτυξιακών Προγραμμάτων (ΥΔΕΑΠ) για το τεύχος διακήρυξης του ηλεκτρονικού διεθνούς διαγωνισμού,
48. τις υπηρεσιακές ανάγκες

ΑΠΟΦΑΣΙΖΕΙ

Την προκήρυξη Ηλεκτρονικού Ανοικτού διαγωνισμού με κριτήριο ανάθεσης την πλέον συμφέρουσα από οικονομική άποψη προσφορά βάσει της βέλτιστης σχέσης ποιότητας - τιμής, σε Ευρώ, για τη σύμβαση με τίτλο «Συντήρηση πληροφοριακού συστήματος N-VIS - Φάση 2» με Κωδικό MIS: 5007799, όπως αυτή περιγράφεται στο παράρτημα που ακολουθεί και το οποίο αποτελεί αναπόσπαστο μέρος της παρούσας διακήρυξης.

Ο διαγωνισμός θα πραγματοποιηθεί με χρήση της πλατφόρμας του Εθνικού Συστήματος Ηλεκτρονικών Δημοσίων Συμβάσεων (ΕΣΗΔΗΣ) μέσω της διαδικτυακής πύλης www.promitheus.gov.gr του Συστήματος, σε κανονική προθεσμία **τουλάχιστον σαράντα (40) ημερών** από την ημερομηνία αποστολής της

περίληψης της διακήρυξης στην Υπηρεσία Επίσημων Εκδόσεων των Ευρωπαϊκών Κοινοτήτων για δημοσίευση, μέχρι την καταληκτική ημερομηνία και ώρα που ορίζει η διακήρυξη, στην Ελληνική γλώσσα, σε ηλεκτρονικό φάκελο, σύμφωνα με τα οριζόμενα στο Ν. 4155/13 (ΦΕΚ 120/Α/29-5-2013) και την με αριθ. 56902/215/19.5.2017 (Β' 1924) Απόφαση του Υπουργού Οικονομίας και Ανάπτυξης «Τεχνικές λεπτομέρειες και διαδικασίες λειτουργίας του Εθνικού Συστήματος Ηλεκτρονικών Δημοσίων Συμβάσεων (Ε.Σ.Η.ΔΗ.Σ.)».

Ο διαγωνισμός θα διεξαχθεί σύμφωνα με:

- Τις κείμενες διατάξεις περί σύναψης δημοσίων συμβάσεων.
- Τους όρους και τα μέρη που περιέχονται στην παρούσα διακήρυξη.

Το πλήρες σώμα της διακήρυξης του διαγωνισμού θα αναρτηθεί σε ηλεκτρονική μορφή στην ιστοσελίδα του Υπουργείου Εξωτερικών (www.mfa.gr) και στη διαδικτυακή πύλη www.promitheus.gov.gr, του ΕΣΗΔΗΣ.

Η Προκήρυξη (περίληψη της παρούσας Διακήρυξης) δημοσιεύεται στο ΚΗΜΔΗΣ, σύμφωνα με το άρθρο 66 του Ν. 4412/2016 και στον Ελληνικό Τύπο ως εξής:

σε δύο εφημερίδες του τοπικού / περιφερειακού τύπου ημερήσιας κυκλοφορίας, σύμφωνα με τις διατάξεις του Ν. 3548/2007 και της ΥΑ 2879/2018 της 13.3.2018 (Β' 879) του Υπουργού Ψηφιακής Πολιτικής, Τηλεπικοινωνιών και Ενημέρωσης «Καθορισμός ημερήσιων και εβδομαδιαίων νομαρχιακών και τοπικών εφημερίδων που έχουν δυνατότητα καταχώρησης δημοσιεύσεων των φορέων του Δημοσίου», και ειδικότερα στις «Αμαρυσία» Αμαρουσίου και «Κοινωνική» Πειραιά [άρθρο 377 παρ. 1 περ. (59), (35) και άρθρο 379 παρ. 12 του Ν. 4412/2016].

Διευκρινιστικές ερωτήσεις ως προς τις τεχνικές απαιτήσεις και τους λοιπούς όρους της διακήρυξης, οι ενδιαφερόμενοι μπορούν να τις υποβάλουν μόνο ηλεκτρονικά με χρήση της πλατφόρμας του Εθνικού Συστήματος Ηλεκτρονικών Δημοσίων Συμβάσεων (ΕΣΗΔΗΣ) μέσω της διαδικτυακής πύλης www.promitheus.gov.gr.

Ο ΥΠΟΥΡΓΟΣ ΕΞΩΤΕΡΙΚΩΝ

ΝΙΚΟΛΑΟΣ – ΓΕΩΡΓΙΟΣ ΔΕΝΔΙΑΣ



ΕΛΛΗΝΙΚΗ ΔΗΜΟΚΡΑΤΙΑ
ΥΠΟΥΡΓΕΙΟ ΕΞΩΤΕΡΙΚΩΝ



ΕΥΡΩΠΑΪΚΟ ΤΑΜΕΙΟ ΕΣΩΤΕΡΙΚΗΣ ΑΣΦΑΛΕΙΑΣ
ΤΟΜΕΑΣ «ΣΥΝΟΡΑ ΚΑΙ ΘΕΩΡΗΣΕΙΣ»
ΕΘΝΙΚΟ ΠΡΟΓΡΑΜΜΑ ΤΟΥ ΕΤΕΑ 2014-2020

ΕΠΙΤΕΛΙΚΗ ΔΟΜΗ ΕΣΠΑ

Ταχ. δ/ση: Βας. Σοφίας, 1, Αθήνα Τ.Κ.: 10671

Διακήρυξη ηλεκτρονικού ανοικτού διεθνούς διαγωνισμού για την ανάθεση της σύμβασης παροχής υπηρεσιών με τίτλο:

«Συντήρηση πληροφοριακού συστήματος N-VIS – Φάση 2»

με αριθμό 55204/2019

Συστημικός αριθμός ΕΣΗΔΗΣ: 75234

NUTS: EL3 και EL522

Περιεχόμενα

ΠΕΡΙΕΧΟΜΕΝΑ	9
1. ΑΝΑΘΕΤΟΥΣΑ ΑΡΧΗ ΚΑΙ ΑΝΤΙΚΕΙΜΕΝΟ ΣΥΜΒΑΣΗΣ	13
1.1 ΣΤΟΙΧΕΙΑ ΑΝΑΘΕΤΟΥΣΑΣ ΑΡΧΗΣ	13
1.2 ΣΤΟΙΧΕΙΑ ΔΙΑΔΙΚΑΣΙΑΣ-ΧΡΗΜΑΤΟΔΟΤΗΣΗ	15
1.3 ΣΥΝΟΠΤΙΚΗ ΠΕΡΙΓΡΑΦΗ ΦΥΣΙΚΟΥ ΚΑΙ ΟΙΚΟΝΟΜΙΚΟΥ ΑΝΤΙΚΕΙΜΕΝΟΥ ΤΗΣ ΣΥΜΒΑΣΗΣ	16
1.3.1 Φυσικό αντικείμενο	16
1.3.1.1 Φυσικό αντικείμενο σύμβασης	16
1.3.1.2 Προσαύξηση φυσικού αντικειμένου – άσκηση δικαιώματος προαίρεσης	19
1.3.2. Οικονομικό αντικείμενο της σύμβασης	19
1.3.2.2 Προσαύξηση οικονομικού αντικειμένου	20
1.4 ΘΕΣΜΙΚΟ ΠΛΑΙΣΙΟ	22
1.5 ΠΡΟΘΕΣΜΙΑ ΠΑΡΑΛΑΒΗΣ ΠΡΟΣΦΟΡΩΝ ΚΑΙ ΔΙΕΝΕΡΓΕΙΑ ΔΙΑΓΩΝΙΣΜΟΥ	25
1.6 ΔΗΜΟΣΙΟΤΗΤΑ	25
1.7 ΑΡΧΕΣ ΕΦΑΡΜΟΖΟΜΕΝΕΣ ΣΤΗ ΔΙΑΔΙΚΑΣΙΑ ΣΥΝΑΨΗΣ	26
2. ΓΕΝΙΚΟΙ ΚΑΙ ΕΙΔΙΚΟΙ ΟΡΟΙ ΣΥΜΜΕΤΟΧΗΣ	27
2.1 ΓΕΝΙΚΕΣ ΠΛΗΡΟΦΟΡΙΕΣ	27
2.1.1 Έγγραφα της σύμβασης	27
2.1.2 Επικοινωνία - Πρόσβαση στα έγγραφα της Σύμβασης	27
2.1.3 Παροχή Διευκρινίσεων	27
2.1.4 Γλώσσα	28
2.1.5 Εγγυήσεις	29
2.2 ΔΙΚΑΙΩΜΑ ΣΥΜΜΕΤΟΧΗΣ - ΚΡΙΤΗΡΙΑ ΠΟΙΟΤΙΚΗΣ ΕΠΙΛΟΓΗΣ	29
2.2.1 Δικαίωμα συμμετοχής	29
2.2.2 Εγγύηση συμμετοχής	30
2.2.3 Λόγοι αποκλεισμού	30
2.2.4 Καταλληλότητα άσκησης επαγγελματικής δραστηριότητας	34
2.2.5 Οικονομική και χρηματοοικονομική επάρκεια	34
2.2.6 Τεχνική και επαγγελματική ικανότητα	35
2.2.7 Πρότυπα διασφάλισης ποιότητας	36
2.2.8 Στήριξη στην ικανότητα τρίτων	36
2.2.9 Κανόνες απόδειξης ποιοτικής επιλογής	36
2.3 ΚΡΙΤΗΡΙΑ ΑΝΑΘΕΣΗΣ	43
2.3.1 Κριτήριο ανάθεσης	43
2.3.2 Βαθμολόγηση και κατάταξη προσφορών	46
2.4 ΚΑΤΑΡΤΙΣΗ - ΠΕΡΙΕΧΟΜΕΝΟ ΠΡΟΣΦΟΡΩΝ	46
2.4.1 Γενικοί όροι υποβολής προσφορών	46
2.4.2 Χρόνος και Τρόπος υποβολής προσφορών	47
2.4.3 Περιεχόμενα Φακέλου «Δικαιολογητικά Συμμετοχής- Τεχνική Προσφορά»	48
2.4.4 Περιεχόμενα Φακέλου «Οικονομική Προσφορά» / Τρόπος σύνταξης και υποβολής οικονομικών προσφορών	49
2.4.5 Χρόνος ισχύος των προσφορών	52
2.4.6 Λόγοι απόρριψης προσφορών	52
3. ΔΙΕΝΕΡΓΕΙΑ ΔΙΑΔΙΚΑΣΙΑΣ - ΑΞΙΟΛΟΓΗΣΗ ΠΡΟΣΦΟΡΩΝ	54
3.1 ΑΠΟΣΦΡΑΓΙΣΗ ΚΑΙ ΑΞΙΟΛΟΓΗΣΗ ΠΡΟΣΦΟΡΩΝ	54
3.1.1 Ηλεκτρονική αποσφράγιση προσφορών	54
3.1.2 Αξιολόγηση προσφορών	54
3.2 ΠΡΟΣΚΛΗΣΗ ΥΠΟΒΟΛΗΣ ΔΙΚΑΙΟΛΟΓΗΤΙΚΩΝ ΠΡΟΣΩΡΙΝΟΥ ΑΝΑΔΟΧΟΥ - ΔΙΚΑΙΟΛΟΓΗΤΙΚΑ ΠΡΟΣΩΡΙΝΟΥ ΑΝΑΔΟΧΟΥ	56
3.3 ΚΑΤΑΚΥΡΩΣΗ - ΣΥΝΑΨΗ ΣΥΜΒΑΣΗΣ	57
3.4 ΠΡΟΔΙΚΑΣΤΙΚΕΣ ΠΡΟΣΦΥΓΕΣ - ΠΡΟΣΩΡΙΝΗ ΔΙΚΑΣΤΙΚΗ ΠΡΟΣΤΑΣΙΑ	58

3.5	<u>ΜΑΤΑΙΩΣΗ ΔΙΑΔΙΚΑΣΙΑΣ</u>	60
4.	<u>ΟΡΟΙ ΕΚΤΕΛΕΣΗΣ ΤΗΣ ΣΥΜΒΑΣΗΣ</u>	61
4.1	<u>ΕΓΓΥΗΣΕΙΣ (ΚΑΛΗΣ ΕΚΤΕΛΕΣΗΣ)</u>	61
4.2	<u>ΣΥΜΒΑΤΙΚΟ ΠΛΑΙΣΙΟ - ΕΦΑΡΜΟΣΤΕΑ ΝΟΜΟΘΕΣΙΑ</u>	61
4.3	<u>ΌΡΟΙ ΕΚΤΕΛΕΣΗΣ ΤΗΣ ΣΥΜΒΑΣΗΣ</u>	61
4.4	<u>ΥΠΕΡΓΟΛΑΒΙΑ</u>	68
4.5	<u>ΤΡΟΠΟΠΟΙΗΣΗ ΣΥΜΒΑΣΗΣ ΚΑΤΑ ΤΗ ΔΙΑΡΚΕΙΑ ΤΗΣ</u>	68
4.6	<u>ΔΙΚΑΙΩΜΑ ΜΟΝΟΜΕΡΟΥΣ ΛΥΣΗΣ ΤΗΣ ΣΥΜΒΑΣΗΣ</u>	68
5.	<u>ΕΙΔΙΚΟΙ ΟΡΟΙ ΕΚΤΕΛΕΣΗΣ ΤΗΣ ΣΥΜΒΑΣΗΣ</u>	70
5.1	<u>ΤΡΟΠΟΣ ΠΛΗΡΩΜΗΣ</u>	70
5.2	<u>ΚΗΡΥΞΗ ΟΙΚΟΝΟΜΙΚΟΥ ΦΟΡΕΑ ΕΚΠΤΩΤΟΥ - ΚΥΡΩΣΕΙΣ</u>	71
5.3	<u>ΔΙΟΙΚΗΤΙΚΕΣ ΠΡΟΣΦΥΓΕΣ ΚΑΤΑ ΤΗ ΔΙΑΔΙΚΑΣΙΑ ΕΚΤΕΛΕΣΗΣ ΤΗΣ ΣΥΜΒΑΣΗΣ</u>	72
6.	<u>ΕΙΔΙΚΟΙ ΟΡΟΙ ΕΚΤΕΛΕΣΗΣ</u>	74
6.1	<u>ΠΑΡΑΚΟΛΟΥΘΗΣΗ ΤΗΣ ΣΥΜΒΑΣΗΣ</u>	74
6.2	<u>ΔΙΑΡΚΕΙΑ ΣΥΜΒΑΣΗΣ</u>	74
6.3	<u>ΠΑΡΑΛΑΒΗ ΤΟΥ ΑΝΤΙΚΕΙΜΕΝΟΥ ΤΗΣ ΣΥΜΒΑΣΗΣ</u>	74
6.4	<u>ΑΠΟΡΡΙΨΗ ΠΑΡΑΔΟΤΕΩΝ – ΑΝΤΙΚΑΤΑΣΤΑΣΗ</u>	75
	<u>ΠΑΡΑΡΤΗΜΑΤΑ</u>	77
	<u>ΠΑΡΑΡΤΗΜΑ Ι – ΑΝΑΛΥΤΙΚΗ ΠΕΡΙΓΡΑΦΗ ΦΥΣΙΚΟΥ ΑΝΤΙΚΕΙΜΕΝΟΥ</u>	78
	<u>ΜΕΡΟΣ Α - ΠΕΡΙΓΡΑΦΗ ΦΥΣΙΚΟΥ ΑΝΤΙΚΕΙΜΕΝΟΥ ΤΗΣ ΣΥΜΒΑΣΗΣ</u>	78
	<u>1. ΠΕΡΙΒΑΛΛΟΝ ΤΟΥ ΕΡΓΟΥ – ΥΦΙΣΤΑΜΕΝΗ ΚΑΤΑΣΤΑΣΗ</u>	78
1.1	<u>Γενικό πλαίσιο ανάπτυξης και λειτουργίας του συστήματος N-VIS</u>	78
1.2	<u>Περιγραφή Οργανωτικής Δομής του Υπουργείου Εξωτερικών ως προς το έργο</u>	80
1.2.1	<u>Φορέας Λειτουργίας</u>	80
1.2.2	<u>Φορέας Υλοποίησης</u>	81
1.2.3	<u>Άλλοι Φορείς που εμπλέκονται στην επιτυχή έκβαση του Έργου</u>	81
1.2.4	<u>Προξενικές Αρχές στο εξωτερικό</u>	84
1.3	<u>Υφιστάμενη κατάσταση – υποδομές του Ελληνικού ΠΣ N-VIS (ELVIS)</u>	84
1.3.1	<u>Γενική περιγραφή του Πληροφοριακού Συστήματος ELVIS</u>	86
1.3.1.1	<u>Γενικές Αρχές</u>	86
1.3.2	<u>Περιγραφή Αρχιτεκτονικής</u>	88
1.3.3	<u>Συνοπτική Περιγραφή Βασικών Υποσυστημάτων & λειτουργιών N-VIS</u>	94
1.3.3.1	<u>Υποσύστημα Αιτήσεων – Αποφάσεων</u>	94
1.3.3.1.1	<u>Υπηρεσία Αναζήτησης – Ανάκτησης Δεδομένων</u>	94
1.3.3.1.2	<u>Υπηρεσία Διαχείρισης Αιτήσεων</u>	95
1.3.3.1.3	<u>Υπηρεσία Διαχείρισης Αποφάσεων</u>	95
1.3.3.2	<u>Υποσύστημα Βιομετρικών</u>	96
1.3.3.3	<u>Υποσύστημα Διαχείρισης Ροής Εργασιών</u>	97
1.3.3.4	<u>Υποσύστημα Συνημμένων</u>	98
1.3.3.5	<u>Υποσύστημα Αναφορών</u>	99
1.3.3.6	<u>Το Υποσύστημα Αρχών Θεωρήσεων</u>	99
1.3.3.7	<u>Υποσύστημα Επικοινωνίας</u>	100
1.3.3.7.1	<u>Υπηρεσίες Επικοινωνίας με C-VIS</u>	100
1.3.3.7.2	<u>Υπηρεσίες επικοινωνίας με Εθνικά Συστήματα</u>	102
1.3.3.7.3	<u>Υπηρεσία Ελέγχου Συνόρων</u>	103
1.3.3.7.4	<u>Διαβούλευση με άλλα Κράτη Μέλη</u>	103
1.3.3.7.5	<u>Υπηρεσία Επικοινωνίας με N-VIS για καταχώρηση Αιτήσεων από Αρχές Θεωρήσεων στα σύνορα</u>	104
1.3.4	<u>Περιγραφή Λογισμικού ELVIS</u>	104
1.3.4.1	<u>Βασικές Έννοιες και Ομάδες Λειτουργιών</u>	105
1.3.4.2	<u>Ρόλοι και δικαιώματα για την εκτέλεση λειτουργιών</u>	105
1.3.4.3	<u>Επίπεδα και λειτουργίες διαχείρισης</u>	105
1.3.4.4	<u>Αρχιτεκτονική συστήματος N-VIS</u>	106
1.3.5	<u>Το Υποσύστημα VIS-Mail</u>	106
1.3.5.1	<u>Κεντρικός Διακομιστής SMTP (Central VIS Mail SMTP Server)</u>	107

1.3.5.2	Εθνικός διακομιστής SMTP (National VIS Mail SMTP Server)	107
1.3.5.3	Υπηρεσία Μηνυμάτων (VISMaiL Message Service)	107
1.3.5.4	Εφαρμογή BizTalk VISMaiL (BizTalk Server VISMaiL)	107
1.3.5.5	Υπηρεσία N-VIS VISMaiL (N-VIS VISMaiL Service)	107
1.3.5.6	Εργαλείο Διαχείρισης VIS-MAIL	108
1.3.5.7	Φυσική Αρχιτεκτονική Εξοπλισμού υποστήριξης VIS-Mail	108
1.3.6	Υποσύστημα On-line Αίτησης Θεώρησης	108
1.3.6.1	Γενικό σχήμα και βασικά τμήματα της λογικής αρχιτεκτονικής	108
1.3.6.2	Εφαρμογή Διαχείρισης και Πιστοποίησης Χρηστών	109
1.3.6.3	Εφαρμογή Διαχείρισης και Διεκπεραίωσης Αιτήσεων	109
1.3.6.4	Εφαρμογή Διαχείρισης Ραντεβού	109
1.3.6.5	Υποδομή βασικής ροής εργασίας	109
1.3.6.6	Βάση δεδομένων και επίπεδο επικοινωνίας με τη βάση	109
1.3.6.7	Διεπαφή με το Ηλεκτρονικό Ταχυδρομείο	109
1.3.6.8	Διεπαφή με το ELVIS	109
1.3.6.9	Μηχανισμός Ανταλλαγής Μηνυμάτων με το ELVIS	110
1.3.6.10	Χαρακτηριστικά Καναλιού Επικοινωνίας	110
1.3.6.11	Φυσική Αρχιτεκτονική Συστήματος On-Line Αίτησης Θεώρησης	110
1.3.6.12	Περιγραφή των Επιπρόσθετων Λειτουργιών του Συστήματος	110
1.3.6.13	Αρχιτεκτονική Ασφάλειας συστήματος On-Line αίτησης θεώρησης	110
1.3.7	Εξοπλισμός & έτοιμο λογισμικό EL-VIS	110
1.3.7.1	Εξοπλισμός Εθνικών Κόμβων Αθηνών και Θεσσαλονίκης	110
1.3.7.1.1	N-VIS & VISMaiL	110
1.3.7.1.2	VIS –Online	115
1.3.7.1.3	Κεντρικοί Μεταγωγί	116
1.3.7.1.4	Firewall- Antivirus Module and BGP Routers	117
1.3.7.1.5	IDS	117
1.3.7.1.6	Μεταγωγί SAN	117
1.3.7.1.7	Σύστημα αποθήκευσης/Συστοιχίες Δίσκων	117
1.3.7.2	Βασικό λογισμικό κεντρικών κόμβων	118
1.3.7.3	Εξοπλισμός Προξενικών Αρχών	120
1.3.7.3.1	Εξυπηρετητής ΠΑ	120
1.3.7.3.2	Σταθμός Εργασίας Θεωρήσεων ΠΑ	121
1.3.7.3.3	Λοιπά Περιφερειακά	121
2	ΑΝΑΛΥΤΙΚΗ ΠΕΡΙΓΡΑΦΗ ΦΥΣΙΚΟΥ ΑΝΤΙΚΕΙΜΕΝΟΥ	122
2.1	Παροχή υπηρεσιών για την κάλυψη των απαιτήσεων της Συμφωνίας Επιπέδου Παρεχόμενων Υπηρεσιών (SLA)	122
2.2	Παροχή υπηρεσιών συντήρησης και τεχνικής υποστήριξης σε εξοπλισμό και εφαρμογές του Πληροφοριακού Συστήματος N-VIS και των υποσυστημάτων του «VIS-MAIL» και «OnLine Application»	124
2.2.1	Βασικά Στοιχεία Σχεδίου και Υπηρεσιών Συντήρησης	124
2.2.2	Προληπτική & Επανορθωτική Συντήρηση	130
2.2.3	Υλοποίηση Υπηρεσιών Συντήρησης	131
2.2.4	Ετοιμότητα Παροχής Υπηρεσιών Τεχνικής Υποστήριξης	131
2.2.5	Τρόπος υλοποίησης για την κάλυψη των απαιτήσεων της Συμφωνίας Επιπέδου Υπηρεσιών	131
2.2.6	Διασφάλιση καλής λειτουργίας λογισμικού συστήματος και εφαρμογών	132
2.2.7	Διασφάλιση καλής λειτουργίας εξοπλισμού	133
2.2.8	Γραμμή Άμεσης Βοήθειας	134
2.2.9	Κέντρο Τεχνικής Υποστήριξης	135
2.3	Εξοπλισμός και λογισμικό	136
2.3.1	Προμήθεια νέου εξοπλισμού, έτοιμου λογισμικού συμπεριλαμβανομένων αδειών χρήσης σε αντικατάσταση υπάρχοντος και λόγω δημιουργίας νέων προξενικών αρχών	136
2.3.2	Ανασχεδιασμός αρχιτεκτονικής συστήματος N-VIS και των υποσυστημάτων του VISMaiL – VIS ONLINE	
	136	
2.4	Παροχή πρόσθετων υπηρεσιών αναβάθμισης και υποστήριξης που θα απαιτηθούν από την αναθεώρηση των Κανονισμών (ΕΕ) 810/2009 και 767/2008, και τις απαιτήσεις για διαλειτουργικότητα του εθνικού συστήματος VIS με νέα εθνικά και ευρωπαϊκά πληροφοριακά συστήματα, όταν αυτά τεθούν σε λειτουργία	136
2.5	Υπηρεσίες Εκπαίδευσης	137
3	ΟΡΓΑΝΩΣΗ ΚΑΙ ΜΕΘΟΔΟΛΟΓΙΑ ΥΛΟΠΟΙΗΣΗΣ	139

3.1	<u>Χρονοδιάγραμμα και Παραδοτέα</u>	139
	<u>Π1: Εκπόνηση και υλοποίηση Μελέτης για αναβάθμιση και εκσυγχρονισμό της αρχιτεκτονικής του συστήματος VIS (3 μήνες)</u>	139
4	<u>ΔΙΟΙΚΗΣΗ ΚΑΙ ΟΜΑΔΑ ΕΡΓΟΥ</u>	140
4.1	<u>Ομάδα Έργου / Υπεύθυνοι</u>	141
4.2	<u>Ομάδα Έργου / Μέλη</u>	141
5	<u>ΠΑΡΑΚΟΛΟΥΘΗΣΗ ΚΑΙ ΔΙΑΣΦΑΛΙΣΗ ΠΟΙΟΤΗΤΑΣ ΕΡΓΟΥ</u>	142
5.1	<u>Διαδικασία Παραλαβής</u>	142
5.2	<u>Τόπος υλοποίησης – Παράδοσης έργου</u>	144
5.3	<u>Διαδικασία Παρακολούθησης</u>	144
<u>ΠΑΡΑΡΤΗΜΑ ΙΙ – ΠΙΝΑΚΕΣ ΣΥΜΜΟΡΦΩΣΗΣ ΠΡΟΣ ΤΙΣ ΤΕΧΝΙΚΕΣ ΠΡΟΔΙΑΓΡΑΦΕΣ – ΑΠΑΙΤΗΣΕΙΣ ΤΗΣ ΔΙΑΚΗΡΥΞΗΣ</u>		146
<u>ΠΑΡΑΡΤΗΜΑ ΙΙΙ – ΕΕΕΣ</u>		157
<u>ΠΑΡΑΡΤΗΜΑ ΙV – ΠΕΡΙΕΧΟΜΕΝΑ ΤΕΧΝΙΚΗΣ ΠΡΟΣΦΟΡΑΣ</u>		158
<u>ΠΑΡΑΡΤΗΜΑ V – ΥΠΟΔΕΙΓΜΑ ΒΙΟΓΡΑΦΙΚΟΥ ΣΗΜΕΙΩΜΑΤΟΣ</u>		161
<u>ΠΑΡΑΡΤΗΜΑ VI – ΥΠΟΔΕΙΓΜΑ ΟΙΚΟΝΟΜΙΚΗΣ ΠΡΟΣΦΟΡΑΣ</u>		163
	<u>ΠΙΝΑΚΑΣ ΟΠ1: ΟΙΚΟΝΟΜΙΚΗ ΠΡΟΣΦΟΡΑ ΠΑΡΟΧΗΣ ΥΠΗΡΕΣΙΩΝ ΓΙΑ ΤΗΝ ΚΑΛΥΨΗ ΤΩΝ ΑΠΑΙΤΗΣΕΩΝ ΤΗΣ ΣΥΜΦΩΝΙΑΣ ΕΠΙΠΕΔΟΥ ΠΑΡΕΧΟΜΕΝΩΝ ΥΠΗΡΕΣΙΩΝ (SLA) ΠΟΥ ΑΦΟΡΑ ΣΤΗ ΛΕΙΤΟΥΡΓΙΑ ΤΟΥ ΠΛΗΡΟΦΟΡΙΑΚΟΥ ΣΥΣΤΗΜΑΤΟΣ N-VIS ΤΟΣΟ ΣΤΗΝ ΚΕΝΤΡΙΚΗ ΥΠΗΡΕΣΙΑ ΤΟΥ ΥΠΟΥΡΓΕΙΟΥ ΕΞΩΤΕΡΙΚΩΝ ΟΣΟ ΚΑΙ ΣΤΙΣ ΤΟΥΛΑΧΙΣΤΟΝ 103 ΔΙΠΛΩΜΑΤΙΚΕΣ ΚΑΙ ΠΡΟΞΕΝΙΚΕΣ ΑΡΧΕΣ ΣΤΟ ΕΞΩΤΕΡΙΚΟ.</u>	164
	<u>ΠΙΝΑΚΑΣ ΟΠ2.1: ΟΙΚΟΝΟΜΙΚΗ ΠΡΟΣΦΟΡΑ ΠΑΡΟΧΗΣ ΥΠΗΡΕΣΙΩΝ ΣΥΝΤΗΡΗΣΗΣ ΚΑΙ ΤΕΧΝΙΚΗΣ ΥΠΟΣΤΗΡΙΞΗΣ ΣΕ ΕΞΟΠΛΙΣΜΟ, ΛΟΓΙΣΜΙΚΟ ΚΑΙ ΕΦΑΡΜΟΓΕΣ ΤΟΥ ΠΛΗΡΟΦΟΡΙΑΚΟΥ ΣΥΣΤΗΜΑΤΟΣ N-VIS ΚΑΙ ΤΟΥ ΥΠΟΣΥΣΤΗΜΑΤΟΣ «VIS-MAIL» ΣΥΜΠΕΡΙΛΑΜΒΑΝΟΜΕΝΩΝ ΤΩΝ ΑΔΕΙΩΝ ΧΡΗΣΗΣ ΛΟΓΙΣΜΙΚΟΥ.</u>	164
	<u>ΠΙΝΑΚΑΣ ΟΠ2.2: ΟΙΚΟΝΟΜΙΚΗ ΠΡΟΣΦΟΡΑ ΠΑΡΟΧΗΣ ΥΠΗΡΕΣΙΩΝ ΣΥΝΤΗΡΗΣΗΣ ΚΑΙ ΤΕΧΝΙΚΗΣ ΥΠΟΣΤΗΡΙΞΗΣ ΣΕ ΕΞΟΠΛΙΣΜΟ, ΛΟΓΙΣΜΙΚΟ ΚΑΙ ΕΦΑΡΜΟΓΕΣ ΤΟΥ ΠΛΗΡΟΦΟΡΙΑΚΟΥ ΣΥΣΤΗΜΑΤΟΣ «ONLINE APPLICATION» (ΥΠΟΣΥΣΤΗΜΑΤΟΣ ΤΟΥ ΠΛΗΡΟΦΟΡΙΑΚΟΥ ΣΥΣΤΗΜΑΤΟΣ N-VIS) ΣΥΜΠΕΡΙΛΑΜΒΑΝΟΜΕΝΩΝ ΤΩΝ ΑΔΕΙΩΝ ΧΡΗΣΗΣ ΛΟΓΙΣΜΙΚΟΥ.</u>	165
	<u>ΠΙΝΑΚΑΣ ΟΠ3: ΟΙΚΟΝΟΜΙΚΗ ΠΡΟΣΦΟΡΑ ΓΙΑ ΤΗΝ ΠΡΟΜΗΘΕΙΑ ΝΕΟΥ ΕΞΟΠΛΙΣΜΟΥ ΚΑΙ ΕΤΟΙΜΟΥ ΛΟΓΙΣΜΙΚΟΥ</u>	166
	<u>ΠΙΝΑΚΑΣ ΟΠ4: ΟΙΚΟΝΟΜΙΚΗ ΠΡΟΣΦΟΡΑ ΠΑΡΟΧΗΣ ΠΡΟΣΘΕΤΩΝ ΥΠΗΡΕΣΙΩΝ ΑΝΑΒΑΘΜΙΣΗΣ ΚΑΙ ΥΠΟΣΤΗΡΙΞΗΣ ΠΟΥ ΘΑ ΑΠΑΙΤΗΘΟΥΝ ΑΠΟ ΤΗΝ ΑΝΑΘΕΩΡΗΣΗ ΤΩΝ ΚΑΝΟΝΙΣΜΩΝ (ΕΕ) 810/2009 ΚΑΙ 767/2008, ΚΑΙ ΤΙΣ ΑΠΑΙΤΗΣΕΙΣ ΓΙΑ ΔΙΑΛΕΙΤΟΥΡΓΙΚΟΤΗΤΑ ΤΟΥ ΕΘΝΙΚΟΥ ΣΥΣΤΗΜΑΤΟΣ VIS ΜΕ ΝΕΑ ΕΘΝΙΚΑ ΚΑΙ ΕΥΡΩΠΑΪΚΑ ΠΛΗΡΟΦΟΡΙΑΚΑ ΣΥΣΤΗΜΑΤΑ, ΟΤΑΝ ΑΥΤΑ ΤΕΘΟΥΝ ΣΕ ΙΣΧΥ.</u>	166
	<u>ΠΙΝΑΚΑΣ ΟΠ5: ΟΙΚΟΝΟΜΙΚΗ ΠΡΟΣΦΟΡΑ ΥΠΗΡΕΣΙΩΝ ΕΚΠΑΙΔΕΥΣΗΣ</u>	167
	<u>ΠΙΝΑΚΑΣ ΟΠ6: ΣΥΓΚΕΝΤΡΩΤΙΚΟΣ ΠΙΝΑΚΑΣ ΟΙΚΟΝΟΜΙΚΗΣ ΠΡΟΣΦΟΡΑΣ ΕΡΓΟΥ</u>	168
<u>ΠΑΡΑΡΤΗΜΑ VII – ΥΠΟΔΕΙΓΜΑΤΑ ΕΓΓΥΗΤΙΚΩΝ</u>		170
	<u>Εγγυητική Επιστολή Συμμετοχής</u>	170
	<u>Εγγυητική Επιστολή Καλής Εκτέλεσης Σύμβασης</u>	172
<u>ΠΑΡΑΡΤΗΜΑ VIII - ΥΠΕΥΘΥΝΗ ΔΗΛΩΣΗ ΠΑΡΑΛΑΒΗΣ ΕΜΠΙΣΤΕΥΤΙΚΩΝ ΤΕΧΝΙΚΩΝ ΠΡΟΔΙΑΓΡΑΦΩΝ</u>		
<u>ΠΑΡΑΡΤΗΜΑ ΙΧ – ΣΧΕΔΙΟ ΣΥΜΒΑΣΗΣ</u>		173

1. ΑΝΑΘΕΤΟΥΣΑ ΑΡΧΗ ΚΑΙ ΑΝΤΙΚΕΙΜΕΝΟ ΣΥΜΒΑΣΗΣ

1.1 Στοιχεία Αναθέτουσας Αρχής

Επωνυμία	ΥΠΟΥΡΓΕΙΟ ΕΞΩΤΕΡΙΚΩΝ
Ταχυδρομική διεύθυνση	ΒΑΣΙΛΙΣΣΗΣ ΣΟΦΙΑΣ 1
Πόλη	ΑΘΗΝΑ
Ταχυδρομικός Κωδικός	10671
Χώρα	ΕΛΛΑΔΑ
Κωδικός NUTS	EL3 Αττική και EL522 Θεσσαλονίκη
Τηλέφωνο	210 3684155, -4144,
Φαξ	210 3684136, -4156
Ηλεκτρονικό Ταχυδρομείο	eysxep@mfa.gr
Αρμόδιος για πληροφορίες	Πέννυ Χατζηαναγνώστου, Καλλιόπη Γοργοράπτη
Γενική Διεύθυνση στο διαδίκτυο (URL)	www.mfa.gr
Διεύθυνση του προφίλ αγοραστή στο διαδίκτυο (URL)	

Είδος Αναθέτουσας Αρχής

Η αναθέτουσα αρχή είναι το Υπουργείο Εξωτερικών και ανήκει στη Γενική Κυβέρνηση (Υποτομέας Κεντρική Κυβέρνηση).

Κύρια δραστηριότητα Α.Α.

Η κύρια δραστηριότητα της αναθέτουσας αρχής είναι σύμφωνα με το Παράρτημα II (Προκήρυξη Σύμβασης), Τμήμα I, παρ 1.5 του Εκτελεστικού Κανονισμού (ΕΕ) 2015/1986 της Επιτροπής (L 296):

«α) Γενικές δημόσιες υπηρεσίες».

Το Υπουργείο Εξωτερικών (ΥΠΕΞ) είναι ο επίσημος φορέας άσκησης εξωτερικής πολιτικής της χώρας, η οποία περιλαμβάνει την παρακολούθηση, το σχεδιασμό, την εφαρμογή και την αξιολόγηση όλων των θεμάτων που αφορούν:

- διεθνείς σχέσεις, διεθνή συνεργασία και διεθνή πολιτική της χώρας
- διεθνή εκπροσώπηση της χώρας
- ευρωπαϊκή εκπροσώπηση της χώρας
- προάσπιση των ελληνικών συμφερόντων στο εξωτερικό,
- ενίσχυση της διεθνούς νομιμότητας
- διμερείς οικονομικές και εμπορικές σχέσεις και
- εν γένει, πολιτική και οικονομική διπλωματία.

Επιγραμματικά οι αρμοδιότητες του ΥΠΕΞ όπως αναφέρονται στην επίσημη ιστοσελίδα του <http://www.mfa.gr/to-ypourgeio/domi/apostoli-kai-armodiotites.html> είναι οι ακόλουθες:

- Η προστασία των δικαιωμάτων και η τήρηση των υποχρεώσεων του ελληνικού κράτους, καθώς και η υποστήριξη και προώθηση των εθνικών συμφερόντων στα ξένα κράτη, στους διεθνείς οργανισμούς, στα διεθνή όργανα και στις συνδιασκέψεις.
- Η παρακολούθηση των διμερών και διεθνών πολιτικών, οικονομικών, πολιτιστικών και άλλων θεμάτων, καθώς και ζητημάτων διεθνούς ασφάλειας, η ενημέρωση της Κυβέρνησης και η διατύπωση σχετικών εισηγήσεων επ' αυτών.
- Η ενημέρωση των ξένων κρατών, των διεθνών οργανισμών και της διεθνούς κοινής γνώμης, καθώς και η παροχή πληροφοριών επί των ελληνικών θεμάτων.
- Η συμμετοχή στη διεθνή συνεργασία, η διαπραγμάτευση και η μέριμνα για τη σύναψη, παρακολούθηση και εφαρμογή των διεθνών συνθηκών και άλλων διεθνών πράξεων, καθώς και ο χειρισμός διεθνών διαδικασιών συνδιαλλαγής, διαιτησίας και δικαστικού διακανονισμού.
- Η εκπροσώπηση της Ελλάδας στα ξένα κράτη, τους διεθνείς οργανισμούς και άλλα διεθνή όργανα και συνδιασκέψεις.
- Η εκπροσώπηση της χώρας στην Ευρωπαϊκή Ένωση και η επεξεργασία της πολιτικής για τη θεσμική εξέλιξη της Ένωσης και την ευρωπαϊκή ολοκλήρωση, σε συνεργασία με άλλα Υπουργεία και φορείς.
- Ο συντονισμός των Υπουργείων και φορέων στο σχεδιασμό, την εφαρμογή και την αξιολόγηση της ευρωπαϊκής και της εν γένει εξωτερικής πολιτικής της χώρας.
- Η διπλωματική υποστήριξη των οργάνων του κράτους, των Ν.Π.Δ.Δ., των δημοσίων επιχειρήσεων και οργανισμών, καθώς επίσης και των πολιτικών κομμάτων και των βουλευτών, κατά την πραγματοποίηση των διεθνών επαφών τους.
- Η προώθηση και προστασία των δικαιωμάτων και των συμφερόντων των Ελλήνων στο εξωτερικό, θέματα αναφερόμενα στον απόδημο ελληνισμό, στη μετανάστευση και την παλιννόστηση, ως και η εξυπηρέτηση των ομογενών και αποδήμων μέσω του Κέντρου Εξυπηρέτησης και Πληροφόρησης Αποδήμων Ελλήνων.
- Η προώθηση και προστασία των οικονομικών, εμπορικών, ναυτιλιακών, τουριστικών και λοιπών ελληνικών συμφερόντων στο εξωτερικό.
- Η διπλωματική και προξενική συνδρομή Ελλήνων πολιτών, αναγνωρισμένων κοινωνικών ομάδων και ιδιωτικών οργανώσεων, κατά τις διεθνείς δραστηριότητές τους, εφόσον αυτές δεν είναι αντίθετες με τα εθνικά συμφέροντα.
- Η ανάπτυξη των διεθνών πολιτικών, οικονομικών και πολιτιστικών σχέσεων της Ελλάδας.
- Η διεθνής προβολή της Ελλάδας, του ελληνικού πνεύματος και πολιτισμού.
- Η παρακολούθηση θεμάτων που αφορούν στην προστασία των δικαιωμάτων του ανθρώπου και την ανθρωπιστική δράση σε διεθνές επίπεδο.
- Θέματα που προκύπτουν από την εφαρμογή διεθνών συνθηκών για συγκεκριμένες ομάδες του πληθυσμού της χώρας, σε συνεργασία με άλλα αρμόδια Υπουργεία.
- Η εποπτεία και ο έλεγχος των αναγνωρισμένων εκπαιδευτικών ιδρυμάτων και σωματείων στο εξωτερικό, όπως ορίζεται με αποφάσεις του Υπουργού Εξωτερικών.
- Η παρακολούθηση των κοινοτικών, εκπαιδευτικών και εκκλησιαστικών υποθέσεων των Ελλήνων στο εξωτερικό.
- Η διατήρηση και σύσφιξη των δεσμών της Ελλάδας με τους ανά τον κόσμο ομογενείς.
- Τα θέματα που αφορούν σε εθνικά και άλλα κληροδοτήματα, δωρεές και εισφορές υπέρ του Δημοσίου ή κοινωφελών σκοπών στο εξωτερικό.

- Τα θέματα που αφορούν στην προσωπική εν γένει κατάσταση των Ελλήνων στο εξωτερικό, καθώς επίσης και αυτά που έχουν σχέση με την ελληνική ιθαγένεια και τα διαβατήριά τους. Ομοίως, η επιμέλεια των κληρονομιών Ελλήνων που απεβίωσαν στο εξωτερικό.
- Θέματα συναφή προς τη δικαστική αρωγή, την επίδοση δικογράφων, την εκτέλεση δικαστικών αποφάσεων και ανακριτικών παραγγελιών στο εξωτερικό, καθώς και την έκδοση εγκλημάτων.
- Η διπλωματική αλληλογραφία του Προέδρου της Δημοκρατίας.
- Η Εθιμοτυπία και η Εθιμοταξία, θέματα απονομής διασήμων ελληνικών Ταγμάτων Αριστείας και άδειας αποδοχής ξένων διασήμων.
- Η έκδοση διπλωματικών και ειδικών υπηρεσιακών διαβατηρίων.
- Οι σχέσεις του Κράτους προς τον Οικουμενικό Θρόνο, τα άλλα Πατριαρχεία, τις Αυτοκέφαλες Ορθόδοξες Εκκλησίες, καθώς και θέματα που αφορούν στα άλλα χριστιανικά δόγματα, θρησκευματα και διεθνείς εκκλησιαστικές οργανώσεις στο εξωτερικό.
- Η πολιτική διοίκηση του Αγίου Όρους.
- Η επίσημη μετάφραση κειμένων διεθνών συμβάσεων, συνθηκών και άλλων διεθνών πράξεων, εγγράφων ελληνικών και ξένων δημοσίων υπηρεσιών, η μετάφραση και η επικύρωση εγγράφων των ελληνικών αρχών που προορίζονται για τις ελληνικές και ξένες αρχές στο εξωτερικό, η επικύρωση της υπογραφής των εντεταλμένων οργάνων των διπλωματικών και προξενικών αρχών στην Ελλάδα επί εγγράφων τους που προορίζονται για τις ελληνικές υπηρεσίες.
- Θέματα που ανάγονται στα καθήκοντα των διπλωματικών και προξενικών αρχών.
- Η ενημέρωση των μελών της Βουλής των Ελλήνων.

Στοιχεία Επικοινωνίας

α) Τα έγγραφα της σύμβασης είναι διαθέσιμα για ελεύθερη, πλήρη, άμεση & δωρεάν ηλεκτρονική πρόσβαση μέσω της διαδικτυακής πύλης του ΕΣΗΔΗΣ www.promitheus.gov.gr

β) Επιπλέον, οι πληροφορίες αυτές είναι διαθέσιμες και από την διεύθυνση του Υπουργείου Εξωτερικών στο διαδίκτυο: www.mfa.gr.

γ) Οι προσφορές υποβάλλονται ηλεκτρονικά μέσω της ηλεκτρονικής πλατφόρμας του ΕΣΗΔΗΣ, στη διεύθυνση: <https://ebs.eprocurement.gov.gr>

1.2 Στοιχεία Διαδικασίας-Χρηματοδότηση

Είδος διαδικασίας

Ο διαγωνισμός θα διεξαχθεί με την ανοικτή διαδικασία του άρθρου 27 του ν. 4412/16, με χρήση της πλατφόρμας του Εθνικού Συστήματος Ηλεκτρονικών Δημοσίων Συμβάσεων (ΕΣΗΔΗΣ).

Οι προσφορές υποβάλλονται από τους υποψηφίους ηλεκτρονικά, μέσω της διαδικτυακής πύλης www.promitheus.gov.gr μέχρι την καταληκτική ημερομηνία και ώρα που ορίζει η παρούσα διακήρυξη, στην ελληνική γλώσσα, σε ηλεκτρονικό φάκελο, σύμφωνα με τα αναφερόμενα στο Ν.4155/13 (ΦΕΚ 120/Α/2013), στο άρθρο 15 της με αριθ. 56902/215/19.5.2017 (Β' 1924) Υπουργικής Απόφασης «Τεχνικές λεπτομέρειες και διαδικασίες λειτουργίας του Εθνικού Συστήματος Ηλεκτρονικών Δημοσίων Συμβάσεων (Ε.Σ.Η.Δ.Η.Σ.)» και συμπληρωματικά στο Ν.4412/2016.

Οι οικονομικοί φορείς οφείλουν υποχρεωτικά να προσκομίσουν στην αναθέτουσα αρχή εντός **τριών (3) εργασιμών ημερών** από την ηλεκτρονική υποβολή, σε έντυπη μορφή και σε σφραγισμένο φάκελο, τα στοιχεία της ηλεκτρονικής προσφοράς τα οποία απαιτείται να προσκομισθούν σε πρωτότυπη μορφή

σύμφωνα με τον ν. 4250/2014. Τέτοια στοιχεία και δικαιολογητικά είναι η **εγγυητική επιστολή συμμετοχής**, τα πρωτότυπα έγγραφα τα οποία έχουν εκδοθεί από ιδιωτικούς φορείς και δεν φέρουν επικύρωση από δικηγόρο, καθώς και τα έγγραφα που φέρουν τη Σφραγίδα της Χάγης (Apostille). Δεν προσκομίζονται σε έντυπη μορφή στοιχεία και δικαιολογητικά τα οποία φέρουν ψηφιακή υπογραφή, τα ΦΕΚ, τα τεχνικά φυλλάδια και όσα προβλέπεται από το ν. 4250/2014 ότι οι φορείς υποχρεούνται να αποδέχονται σε αντίγραφα των πρωτοτύπων. Η αναθέτουσα αρχή μπορεί να ζητεί από προσφέροντες και υποψήφιους σε οποιοδήποτε χρονικό σημείο κατά την διάρκεια της διαδικασίας, να υποβάλλουν σε έντυπη μορφή και σε εύλογη προθεσμία όλα ή ορισμένα δικαιολογητικά και στοιχεία που έχουν υποβάλει ηλεκτρονικά, όταν αυτό απαιτείται για την ορθή διεξαγωγή της διαδικασίας.

Χρηματοδότηση της σύμβασης

Η σύμβαση αφορά στην υλοποίηση του Υποέργου 2 «Συντήρηση Πληροφοριακού Συστήματος N-VIS (Φάση 2)» της Δράσης με τίτλο: «Δράσεις σχετικές με τη λειτουργία του δικτύου NET-VIS και του Πληροφοριακού Συστήματος N-VIS», η οποία έχει ενταχθεί στο Εθνικό Πρόγραμμα του «Ταμείου Εσωτερικής Ασφάλειας/Τομέας Σύνορα και Θεωρήσεις της περιόδου 2014-2020», Ειδικός Στόχος «Υποστήριξη κοινής πολιτικής θεωρήσεων», καθώς και Ειδικός Στόχος «Λειτουργική ενίσχυση» και Εθνικός Στόχος «Εθνική ικανότητα» καθώς και Εθνικός Στόχος «Λειτουργική ενίσχυση για τις θεωρήσεις εισόδου».

Η Δράση συγχρηματοδοτείται από Ταμείο Εσωτερικής Ασφάλειας/ «Τομέας Σύνορα και Θεωρήσεις της περιόδου 2014-2020», σύμφωνα με την Απόφαση Χορήγησης Επιδότησης του Υπουργείου Εσωτερικών - Υπηρεσία Διαχείρισης Ευρωπαϊκών και Αναπτυξιακών Προγραμμάτων (ΥΔΕΑΠ) με αρ. πρωτ. Α.Π.: ISF-B/40/3-κβ' της 17/05/2017 (ΑΔΑ: 7ΗΜ4465ΧΘ7-ΤΤΝ) και έχει λάβει κωδικό MIS 5007799.

Η παρούσα σύμβαση χρηματοδοτείται έως την 31.12.2022 κατά 75% από την Ευρωπαϊκή Ένωση (Ευρωπαϊκό Ταμείο Εσωτερικής Ασφάλειας) και κατά 25% από εθνικούς πόρους, μέσω της ΣΑΕ 794/2 του Προγράμματος Δημοσίων Επενδύσεων (ΠΔΕ), στο οποίο έχει ενταχθεί σύμφωνα με την υπ' αριθ. 84062/27.07.2017 (ΑΔΑ: ΩΣ6Δ465ΧΙ8-ΩΨΤ, ΑΔΑΜ: 17REQ001824065 2017-08-16) Απόφαση Χρηματοδότησης του Υφυπουργού Οικονομίας, Ανάπτυξης & Τουρισμού και έχει λάβει κωδικό ενάρθρου 2017ΣΕ79420002.

1.3 Συνοπτική Περιγραφή φυσικού και οικονομικού αντικείμενου της σύμβασης

1.3.1 Φυσικό αντικείμενο

1.3.1.1 Φυσικό αντικείμενο σύμβασης

Το Εθνικό Πληροφοριακό Σύστημα Θεωρήσεων N-VIS, αποτελεί μια κρίσιμη ψηφιακή υποδομή της χώρας, η λειτουργία του οποίου αποτελεί διεθνή υποχρέωση της Ελλάδας, βάσει της Απόφασης του Συμβουλίου 2008/633/ΔΕΥ της 23.06.2008 «σχετικά με την πρόσβαση στο Σύστημα Πληροφοριών για τις Θεωρήσεις (VIS) των εντεταλμένων αρχών καθώς και της Ευρωπαϊκή, προς αναζήτηση δεδομένων για την πρόληψη, εξακρίβωση και διερεύνηση τρομοκρατικών πράξεων και άλλων σοβαρών αξιόποινων πράξεων» και του Κανονισμού (ΕΚ) 767 του Ευρωπαϊκού Κοινοβουλίου και του Συμβουλίου της 09.07.2008 «για το Σύστημα Πληροφοριών για τις Θεωρήσεις (VIS) και την ανταλλαγή δεδομένων μεταξύ κρατών μελών για τις θεωρήσεις μικρής διάρκειας (κανονισμός VIS)».

Η αναγκαιότητα της σύμβασης έγκειται στην ανταπόκριση με πληρότητα και αποτελεσματικότητα στις υποχρεώσεις της χώρας μας που απορρέουν από τη συμμετοχή της στη Συνθήκη Schengen (όπως αναφέρονται στον Κανονισμό (ΕΚ) αριθ. 810/2009 του Ευρωπαϊκού Κοινοβουλίου και του Συμβουλίου της 13.07.2009 «για τη θέσπιση κοινοτικού κώδικα θεωρήσεων - Κώδικας Θεωρήσεων») και αφορούν την εύρυθμη λειτουργία του Συστήματος Πληροφοριών για τις Θεωρήσεις (VIS) Schengen μέσω κάλυψης των παρακάτω στόχων:

- να διατηρηθεί, αλλά και να ενισχυθεί η αποδοτική λειτουργία του Συστήματος N-VIS και να μην τίθεται σε κίνδυνο η πληρότητα και ακεραιότητα των δεδομένων,
- να εξασφαλισθεί η αδιάλειπτη, απρόσκοπτη, αποτελεσματική και ασφαλής λειτουργία του Πληροφοριακού Συστήματος N-VIS, χωρίς αρνητικές επιπτώσεις στον απαιτούμενο χρόνο για τη χορήγηση των θεωρήσεων (VISA),
- να τηρείται up to date και πλήρως λειτουργικός συνολικά ο εξοπλισμός, το έτοιμο λογισμικό και το λογισμικό εφαρμογών του Πληροφοριακού Συστήματος N-VIS, λαμβάνοντας υπόψη την αναθεώρηση των Κανονισμών (ΕΕ) 810/2009 και 767/2008, τους Κανονισμούς (ΕΕ) 2226/2017, 1240/2018 και τον Κανονισμό (ΕΕ) 217/2019 περί διαλειτουργικότητας των πληροφοριακών συστημάτων, όταν θα τεθεί σε λειτουργία.

Το Εθνικό Σύστημα Θεωρήσεων Εισόδου National VIS (N-VIS), η δημιουργία του οποίου αποφασίστηκε από το Ευρωπαϊκό Συμβούλιο το 2004 (Απόφαση του Συμβουλίου 2004/512/ΕΚ «για τη δημιουργία του Συστήματος Πληροφοριών για τις Θεωρήσεις (VIS)» της 8ης Ιουνίου 2004) επιτρέπει στα κράτη μέλη να ανταλλάσσουν δεδομένα για τις Θεωρήσεις. Από το 2011, σταδιακά και έως το Νοέμβριο 2015, τα κράτη μέλη της ΕΕ, τα οποία μετέχουν στην ενισχυμένη συνεργασία Schengen, εφάρμοσαν το νέο Πληροφοριακό Σύστημα για τις Θεωρήσεις. Στο πλαίσιο αυτό, η χώρα μας έχει την υποχρέωση να λειτουργεί το Πληροφοριακό Σύστημα Διαχείρισης έκδοσης Θεώρησης εισόδου N-VIS (με το απαραίτητο λογισμικό και εξοπλισμό), το οποίο υποστηρίζεται από τις κατάλληλες υποδομές ενός διεθνούς και ασφαλούς τηλεπικοινωνιακού δικτύου, του δικτύου NET-VIS.

Οι επερχόμενες αλλαγές του συστήματος VIS θα ενισχύσουν την εσωτερική ασφάλεια και θα βελτιώσουν τη διαχείριση των συνόρων με τα ακόλουθα μέτρα:

- Ενισχυμένοι έλεγχοι ασφάλειας σε όλες τις βάσεις δεδομένων: όλες οι αιτήσεις θεώρησης που έχουν καταγραφεί στο VIS θα ελέγχονται πλέον αυτομάτως σε σχέση με όλα τα άλλα συστήματα πληροφοριών της ΕΕ στον τομέα της ασφάλειας και της μετανάστευσης, όπως το νεοσύστατο Σύστημα Εισόδου-Εξόδου (ΣΕΕ), το σύστημα ETIAS (European Travel Information and Authorization System), το Σύστημα Πληροφοριών Σένγκεν (SIS) και το Ευρωπαϊκό Σύστημα Πληροφοριών Ποινικού Μητρώου (ECRIS), μέσω ενιαίας διαδικτυακής πύλης αναζήτησης. Αυτή η υποχρεωτική διασταύρωση θα ανιχνεύει τους αιτούντες που χρησιμοποιούν πολλαπλές ταυτότητες και θα εντοπίζει τα άτομα που συνιστούν απειλή στον τομέα της ασφάλειας ή της παράτυπης μετανάστευσης.
- Καλύτερη ανταλλαγή δεδομένων και πληροφοριών: επί του παρόντος δεν συλλέγονται πληροφορίες στο επίπεδο της ΕΕ για τις θεωρήσεις μακράς διαμονής και τις άδειες διαμονής. Η αναβάθμιση θα επεκτείνει το πεδίο εφαρμογής του VIS ώστε να συμπεριλάβει και τέτοιες πληροφορίες. Αυτό θα επιτρέπει στους συνοριοφύλακες να αποφασίζουν γρήγορα κατά πόσον μια θεώρηση μακράς διάρκειας ή μια άδεια διαμονής που χρησιμοποιείται για τη διέλευση από τα εξωτερικά σύνορα Σένγκεν είναι έγκυρη και βρίσκεται στα χέρια του νόμιμου κατόχου της – ώστε να καλυφθεί ένα σημαντικό κενό ασφάλειας.
- Πιο αποτελεσματικές διαδικασίες επιστροφής: στο εξής, θα περιλαμβάνονται επίσης στη βάση δεδομένων VIS αντίγραφα των ταξιδιωτικών εγγράφων του αιτούντος θεώρηση. Το μέτρο αυτό, σε συνδυασμό με την παραχώρηση πρόσβασης στο VIS για το προσωπικό του Ευρωπαϊκού Οργανισμού Συνοριοφυλακής και Ακτοφυλακής, θα διευκολύνει την ταυτοποίηση και την επανεισδοχή των παράτυπων μεταναστών που δεν διαθέτουν επίσημα έγγραφα και έτσι θα αυξήσει την αποτελεσματικότητα της πολιτικής της ΕΕ στον τομέα της επιστροφής.
- Ενίσχυση της ικανότητας δίωξης και πρόληψης του εγκλήματος: οι αρχές επιβολής του νόμου και η Ευρωπόλ θα έχουν πλέον καλύτερα διαρθρωμένη πρόσβαση στο VIS για την πρόληψη, την εξακρίβωση ή τη διερεύνηση τρομοκρατικών εγκλημάτων ή άλλων σοβαρών αξιόποινων πράξεων, υπό αυστηρούς όρους και με πλήρη τήρηση των κανόνων προστασίας δεδομένων της ΕΕ. Οι αρχές επιβολής του νόμου θα αποκτήσουν επίσης πρόσβαση στο VIS για την αναζήτηση ή τον εντοπισμό τόσο ατόμων που έχουν εξαφανιστεί ή απαχθεί όσο και θυμάτων εμπορίας ανθρώπων.

Το φυσικό αντικείμενο της σύμβασης αφορά στην παροχή υπηρεσιών υποστήριξης-συντήρησης και υπηρεσιών για την κάλυψη των απαιτήσεων του SLA (Service Level agreement - Συμφωνία Επιπέδου Παρεχόμενων Υπηρεσιών), που στοχεύουν στη διασφάλιση της απρόσκοπτης και άρτιας λειτουργίας του Εθνικού Πληροφοριακού Συστήματος Θεωρήσεων (N-VIS) για τα προσεχή **τρία (3)** τουλάχιστον έτη.

Αναλυτικά, το φυσικό αντικείμενο της σύμβασης περιλαμβάνει τα παρακάτω:

- 1) Παροχή υπηρεσιών για την κάλυψη των απαιτήσεων της Συμφωνίας Επιπέδου Παρεχόμενων Υπηρεσιών (SLA) που αφορά στη λειτουργία του Πληροφοριακού Συστήματος N-VIS τόσο στην Κεντρική Υπηρεσία του Υπουργείου Εξωτερικών όσο και στις τουλάχιστον 103 Διπλωματικές και Προξενικές Αρχές στο εξωτερικό.
- 2) Παροχή υπηρεσιών συντήρησης και τεχνικής υποστήριξης σε εξοπλισμό, λογισμικό και εφαρμογές του Πληροφοριακού Συστήματος N-VIS και των υποσυστημάτων του «VIS-MAIL» και «OnLine Application».
- 3) Προμήθεια νέου εξοπλισμού και έτοιμου λογισμικού, συμπεριλαμβανομένων αδειών χρήσης.
- 4) Παροχή πρόσθετων υπηρεσιών αναβάθμισης και υποστήριξης, εφόσον κριθούν από την αναθέτουσα αρχή ως αναγκαίες, που θα προκύψουν από την αναθεώρηση των Κανονισμών (ΕΕ) 810/2009 και 767/2008, και τις απαιτήσεις για διαλειτουργικότητα του εθνικού συστήματος VIS με νέα εθνικά και ευρωπαϊκά πληροφοριακά συστήματα, όταν αυτά τεθούν σε λειτουργία. Επίσης, παροχή πρόσθετων υπηρεσιών που θα προκύψουν για διαλειτουργικότητα του εθνικού συστήματος VIS με άλλα εθνικά συστήματα και προσαρμογές της εφαρμογής VIS, ώστε να βελτιωθεί η χρηστικότητα της, σύμφωνα με οδηγίες αρμόδιων για το σύστημα VIS διευθύνσεων του ΥΠΕΞ.
- 5) Παροχή υπηρεσιών εκπαίδευσης του φορέα λειτουργίας (ΣΤ2 Διεύθυνση Μηχανοργάνωσης, Τηλεπικοινωνιών & Πληροφορικής του Υπουργείου Εξωτερικών).
- 6) Ενημέρωση Αναδόχου σχετικά με την υφιστάμενη κατάσταση και παραλαβή υπάρχοντος Πληροφοριακού Συστήματος N-VIS και των υποσυστημάτων του «VIS-MAIL» και «OnLine Application».

Αναλυτική περιγραφή της υφιστάμενης κατάστασης του πληροφοριακού Συστήματος N-VIS και των υποσυστημάτων VIS-MAIL και VIS-ONLINE, όπως και αναλυτική περιγραφή του φυσικού αντικείμενου της σύμβασης, δίδεται στα ΠΑΡΑΡΤΗΜΑΤΑ I και II (Πίνακες Συμμόρφωσης) της παρούσας διακήρυξης.

Οι παρεχόμενες υπηρεσίες και η προμήθεια εξοπλισμού που αποτελούν το φυσικό αντικείμενο του έργου κατατάσσονται στους παρακάτω κωδικούς του Κοινού Λεξιλογίου δημοσίων συμβάσεων CPVs:

72267100-0 Συντήρηση λογισμικού τεχνολογίας των πληροφοριών;

30237000-9 Μέρη, εξαρτήματα και προμήθειες υπολογιστών

50312600-1 Συντήρηση και επισκευή εξοπλισμού τεχνολογίας των πληροφοριών.

Η παρούσα σύμβαση δεν υποδιαιρείται σε τμήματα.

Για λόγους που σχετίζονται με τη διασφάλιση της ορθής εκτέλεσης της σύμβασης, εξαιτίας της πολυπλοκότητας από τεχνικής άποψης, του εύρους και της κρισιμότητας του συστήματος, αλλά και την ανάγκη ενιαίου και συνολικού τρόπου υλοποίησης των υπηρεσιών με ενιαίο χρονοδιάγραμμα και ενιαίο σχήμα διοίκησης για τον περιορισμό του διοικητικού κόστους, **γίνονται δεκτές μόνο οι προσφορές που καλύπτουν το σύνολο του αντικειμένου της σύμβασης** και αποκλείονται όσες αφορούν μόνο σε μέρος αυτού. Αναλυτικότερα, οι ιδιαίτερες απαιτήσεις της παρούσας σύμβασης στη βάση των οποίων καθίσταται αδύνατη η τμηματοποίησή της:

- Η χώρα μας ως κράτος-μέλος Schengen έχει την υποχρέωση να λειτουργεί το Πληροφοριακό Σύστημα N-VIS για την διαχείριση και έκδοση θεώρησεων εισόδου Schengen όπως απορρέει από τους Κανονισμούς ΕΕ, Κανονισμός VIS 767/2008 και Κώδικα Θεωρήσεων 810/2009.

- Οι λειτουργικές απαιτήσεις του συστήματος VIS καθορίζονται από τους ανωτέρω Κανονισμούς και τυχόν αναθεώρηση έχει γίνει ή θα γίνει σε αυτούς.
- Οι τεχνικές προδιαγραφές του συστήματος VIS και οι χρόνοι απόκρισής του ορίζονται επακριβώς στο κείμενο τεχνικών προδιαγραφών VIS ICD 3.0.0 όπως έχουν οριστεί από τον Ευρωπαϊκό Οργανισμό eu-LISA και συμφωνηθεί από όλα τα κ-μ Schengen, και είναι κοινές για όλα τα κράτη-μέλη Schengen. Το έγγραφο των τεχνικών προδιαγραφών VIS ICD 3.0.0 περιλαμβάνεται στο εμπιστευτικό τεύχος της παρούσας διακήρυξης. Το σύστημα VIS ικανοποιεί και πρέπει να συνεχίσει να ικανοποιεί τις προδιαγραφές αυτές.
- Πρόκειται για ένα πλήρες πληροφοριακό σύστημα, ιδιαίτερης πολυπλοκότητας και τεχνολογιών και υψηλού επιπέδου ασφάλειας καθώς διαθέτει διαβαθμισμένες πληροφορίες και δεδομένα προσωπικού χαρακτήρα πολιτών τρίτων χωρών. Διατίθεται κύριος και εφεδρικός κόμβος (Αθήνα και Θεσσαλονίκη) οι οποίοι πρέπει να είναι πάντα πλήρως συγχρονισμένοι μεταξύ τους.
- Χρήστες του συστήματος VIS είναι όλες οι Προξενικές Αρχές και όλα τα συνοριακά σημεία της χώρας, η ομαλή λειτουργία των οποίων στηρίζεται στην ομαλή λειτουργία του συστήματος VIS.
- Για να εξασφαλιστεί η ορθή και απρόσκοπτη λειτουργία του συστήματος VIS, απαιτείται η υποστήριξη και συντήρηση εξοπλισμού και λογισμικού του σε τακτά χρονικά διαστήματα. Η αντιμετώπιση τυχόν δυσλειτουργιών τόσο σε λογισμικό όσο και σε εξοπλισμό, τα οποία βρίσκονται σε πλήρη συνέργεια μεταξύ τους, θα πρέπει να αποκαθίστανται σύμφωνα με τους χρόνους που ορίζει το ΥΠΕΞ (βλ. Παράγραφος 2.2 Παραρτήματος Ι). Προκειμένου επιτευχθούν τα παραπάνω, αποτελεί κρίσιμη απαίτηση ο εξοπλισμός και το λογισμικό που τίθενται εκτός υποστήριξης από τον κατασκευαστή (end of extended support), να αντικαθίστανται σε εύλογο χρονικό διάστημα από την ημερομηνία λήξης και να ενσωματώνονται άμεσα και πλήρως στην υφιστάμενη υποδομή. Αντικατάσταση λογισμικού που απαιτεί και αντικατάσταση εξοπλισμού ή το αντίστροφο, θα πρέπει να υλοποιείται άμεσα (βλ. Παράγραφος 2.2 και 2.3 Παραρτήματος Ι).

1.3.1.2 Προσαύξηση φυσικού αντικείμενου

Το φυσικό αντικείμενο της σύμβασης δύναται να προσαυξηθεί σε περιεχόμενο και διάρκεια μέσω των παρακάτω:

Α) Κατακύρωση μεγαλύτερου φυσικού αντικείμενου: Η Επιτροπή Διενέργειας Διαγωνισμού, με αιτιολογημένη εισήγησή της, μπορεί να προτείνει και η Αναθέτουσα Αρχή να αποδεχτεί την κατακύρωση του αποτελέσματος του διαγωνισμού για φυσικό αντικείμενο μεγαλύτερο έως και 15%, όπως ορίζεται στο άρθρο 105 παρ. 1 Ν. 4412/2016 χωρίς υπέρβαση του προϋπολογισμού.

1.3.2. Οικονομικό αντικείμενο της σύμβασης

1.3.2.1 Η εκτιμώμενη συνολική αξία της σύμβασης ανέρχεται στο ποσό των δύο εκατομμυρίων πεντακοσίων χιλιάδων ΕΥΡΩ (2.500.000,00 €) συμπεριλαμβανομένου ΦΠΑ 24% ύψους τετρακοσίων εβδομήντα οχτώ χιλιάδων εξήντα τεσσάρων ευρώ και πενήντα δυο λεπτών (478.064,52 €) [προϋπολογισμός χωρίς ΦΠΑ: δυο εκατομμύρια είκοσι μια χιλιάδες εννιακόσια τριάντα πέντε ευρώ και σαράντα οχτώ λεπτά (2.021.935,48 €)].

Σε περίπτωση που στη σύμβαση, ό,τι αφορά την παροχή υπηρεσιών, θα προβλέπεται διάρκεια μικρότερη από τριανταεπτά (37) μήνες, τότε θα γίνει αναλογική μείωση του τιμήματος που τις αφορά, σύμφωνα με το χρονικό διάστημα από την έναρξη ισχύος της σύμβασης έως την 31.12.2022.

Το οικονομικό αντικείμενο της ενημέρωσης του Αναδόχου και παραλαβής της υφιστάμενης κατάστασης του Πληροφοριακού Συστήματος N-VIS και των υποσυστημάτων του «VIS-MAIL» και «OnLine Application» (σημείο 6) του φυσικού αντικείμενου της παραγράφου 1.3.1.1 της παρούσας) επιβαρύνει **αποκλειστικά**

τον **ανάδοχο** του έργου, καθώς δεν εντάσσεται στο οικονομικό αντικείμενο της υπό ανάθεση ή άλλης σύμβασης.

Οι επιμέρους προϋπολογισμοί των υπηρεσιών/εξοπλισμού που εντάσσονται στο φυσικό αντικείμενο του Έργου της προηγούμενης παραγράφου 1.3.1. έχουν ως εξής:

A)

- Παροχή υπηρεσιών για την κάλυψη των απαιτήσεων της Συμφωνίας Επιπέδου Παρεχόμενων Υπηρεσιών (SLA) που αφορά στη λειτουργία του Πληροφοριακού Συστήματος N-VIS τόσο στην Κεντρική Υπηρεσία του Υπουργείου Εξωτερικών όσο και στις τουλάχιστον 103 Διπλωματικές και Προξενικές Αρχές στο εξωτερικό.
- Παροχή υπηρεσιών συντήρησης και τεχνικής υποστήριξης σε εξοπλισμό, λογισμικό και εφαρμογές του Πληροφοριακού Συστήματος N-VIS και των υποσυστημάτων του «VIS-MAIL» και «OnLine Application».
- Προμήθεια νέου εξοπλισμού και έτοιμου λογισμικού, συμπεριλαμβανομένων αδειών χρήσης.
- Παροχή πρόσθετων υπηρεσιών αναβάθμισης και υποστήριξης, εφόσον κριθούν από την αναθέτουσα αρχή ως αναγκαίες, που θα προκύψουν από την αναθεώρηση των Κανονισμών (ΕΕ) 810/2009 και 767/2008, και τις απαιτήσεις για διαλειτουργικότητα του εθνικού συστήματος VIS με νέα εθνικά και ευρωπαϊκά πληροφοριακά συστήματα, όταν αυτά τεθούν σε λειτουργία. Επίσης, παροχή πρόσθετων υπηρεσιών που θα προκύψουν για διαλειτουργικότητα του εθνικού συστήματος VIS με άλλα εθνικά συστήματα και προσαρμογές της εφαρμογής VIS, ώστε να βελτιωθεί η χρηστικότητα της, σύμφωνα με οδηγίες αρμόδιων για το σύστημα VIS διευθύνσεων του ΥΠΕΞ.

συνολική προϋπολογισθείσα δαπάνη **2.470.000,00** Ευρώ συμπεριλαμβανομένου ΦΠΑ 24% ύψους 478.064,52 Ευρώ (δηλαδή **1.991.935,48** Ευρώ άνευ ΦΠΑ).

[Η σχετική οικονομική προσφορά υποβάλλεται στους Πίνακες ΟΠ1, ΟΠ2.1, ΟΠ2.2, ΟΠ3 και ΟΠ4 του ΠΑΡΑΡΤΗΜΑΤΟΣ VI «Υποδείγματα Οικονομικής Προσφοράς» της διακήρυξης].

B) **Παροχή υπηρεσιών εκπαίδευσης** του φορέα λειτουργίας (ΣΤ2 Διεύθυνση Μηχανοργάνωσης, Τηλεπικοινωνιών & Πληροφορικής του Υπουργείου Εξωτερικών):

συνολική προϋπολογισθείσα δαπάνη **30.000,00** Ευρώ. (Οι υπηρεσίες εκπαίδευσης δεν υπόκεινται σε ΦΠΑ).

[Η σχετική οικονομική προσφορά υποβάλλεται στον Πίνακα ΟΠ5 του ΠΑΡΑΡΤΗΜΑΤΟΣ VI «Υποδείγματα Οικονομικής Προσφοράς» της διακήρυξης].

1.3.2.2 Προσαύξηση οικονομικού αντικειμένου

Τροποποίηση της αρχικής σύμβασης κατά τη διάρκειά της σύμφωνα με την περ. β) της παρ.2 άρθρου 132 του Ν. 4412/2016 σε ποσοστό έως και 10 % της αξίας της αρχικής σύμβασης, χωρίς υπέρβαση του προϋπολογισμού. Η ως άνω τροποποίηση της αρχικής σύμβασης, θα αφορά παροχή υπηρεσιών και προμήθεια εξοπλισμού, όπως αναφέρονται στην ως άνω υποπαραγράφο 1.3.1.1., που θα υλοποιηθούν μετά την 31.12.2022 και κατόπιν ολοκλήρωσης του τυχόν επιπλέον φυσικού αντικειμένου. Οι τεχνικές προδιαγραφές του φυσικού αντικειμένου της τροποποιημένης σύμβασης πρέπει να είναι ποιοτικά τουλάχιστον ίδιες ή καλύτερες σε σχέση με τις αναφερόμενες στα ΠΑΡΑΡΤΗΜΑΤΑ I και II της διακήρυξης.

ΣΥΝΤΟΜΟΓΡΑΦΙΕΣ

ATV	Θεώρηση Διέλευσης από Αεροδρόμιο
BMS	Biometric Matching System

BGP Routers	Border Gateway Protocol Routers
C-VIS	Central Visa Information System Κεντρικό Πληροφοριακό Σύστημα Θεωρήσεων.
CS	Central System - Το κεντρικό πληροφοριακό σύστημα VIS με το οποίο συνδέονται οι εθνικές διεπαφές ή εθνικά πληροφοριακά συστήματα του VIS
e-Certis	Επιγραμμικό αποθετήριο πιστοποιητικών
EL-VIS	Το Ελληνικό Πληροφοριακό Σύστημα Θεωρήσεων
ESPs	External Service Providers
ICD	Interface Control Document
IDS	Intrusion Detection System
IP	Internet Protocol
IPsec	Internet Protocol Security
LAN	Local Area Network
LNI	Local Network Interface
MPLS	Multi-Protocol Label Switching
NET-VIS	Το διεθνές Τηλεπικοινωνιακό Δίκτυο του ΥΠΕΞ
N-VIS	National Visa Information System - Εθνικό Πληροφοριακό Σύστημα Θεωρήσεων
NMS	Network Management Software
NSIS	Το εθνικό πληροφοριακό σύστημα του SIS
QoS	Quality of Service
SCI	Software configuration Item
SIS	Schengen Information System - Πληροφοριακό Σύστημα Σένγκεν
SIS II	Η επέκταση του πληροφοριακού συστήματος SIS
SLA	Service Level Agreement - Συμφωνία Επιπέδου Παρεχόμενων Υπηρεσιών
SMTP	Simple Mail Transfer Protocol
VIS	Visa Information System ή Πληροφοριακό Σύστημα Θεωρήσεων
VLTV	Θεώρηση με Περιορισμένη Εδαφική Ισχύ
VTL	VALIDITÉ TERRITORIALE LIMITÉE. Θεώρηση Περιορισμένης Εδαφικής Ισχύος
ΕΕΕΣ	Ευρωπαϊκό Ενιαίο Έγγραφο Σύμβασης
ΕΠΕ	Επιτροπή Παραλαβής Έργου
ΕΥΠ	Εθνική Υπηρεσία Πληροφοριών
ΕΣΗΔΗΣ	Εθνικό Σύστημα Ηλεκτρονικών Δημοσίων Συμβάσεων
ΚΜ	Κράτη Μέλη της Ευρωπαϊκής Ένωσης
ΠΣ	Πληροφοριακό Σύστημα
ΟΕ	Ομάδα Έργου (του Αναδόχου)
ΠΑ	Προξενικές Αρχές
ΣΔΣ	Διεθνής Συμφωνία για τις Δημόσιες Συμβάσεις
ΥΕ	Υπεύθυνος Έργου
ΥΠΠΡΟΠΟ	Υπουργείο Προστασίας του Πολίτη

ΥΠΕΞ	Υπουργείο Εξωτερικών
ΥΔΕΑΠ	Υπηρεσία Διαχείρισης Ευρωπαϊκών και Αναπτυξιακών Προγραμμάτων του Υπουργείου Εσωτερικών
ΑΕΠΠ	Αρχή Εξέτασης Προδικαστικών Προσφυγών

1.4 Θεσμικό πλαίσιο

Η ανάθεση και εκτέλεση της σύμβασης διέπεται από την κείμενη νομοθεσία και τις κατ' εξουσιοδότηση αυτής εκδοθείσες κανονιστικές πράξεις, όπως ισχύουν και ιδίως:

1. το ν. 4412/2016 (Α' 147) «Δημόσιες Συμβάσεις Έργων, Προμηθειών και Υπηρεσιών (προσαρμογή στις Οδηγίες 2014/24/ΕΕ και 2014/25/ΕΕ)»,
2. το ν. 4622/2019 (Α' 133) «Επιτελικό Κράτος: οργάνωση, λειτουργία και διαφάνεια της Κυβέρνησης, των κυβερνητικών οργάνων και της κεντρικής δημόσιας διοίκησης»,
3. το ν. 4472/2017 (Α' 74) «Συνταξιοδοτικές διατάξεις Δημοσίου και τροποποίηση διατάξεων του ν. 4387/2016, μέτρα εφαρμογής των δημοσιονομικών στόχων και μεταρρυθμίσεων, μέτρα κοινωνικής στήριξης και εργασιακές ρυθμίσεις, Μεσοπρόθεσμο Πλαίσιο Δημοσιονομικής Στρατηγικής 2018- 2021 και λοιπές διατάξεις»,
4. το ν. 3566/2007 «Κύρωση ως Κώδικα του "Όργανισμού του Υπουργείου Εξωτερικών"» (ΦΕΚ 117/Α/05-06-2007), ως ισχύει,
5. το ν. 4314/2014 (Α' 265), «Α) Για τη διαχείριση, τον έλεγχο και την εφαρμογή αναπτυξιακών παρεμβάσεων για την προγραμματική περίοδο 2014–2020, Β) Ενσωμάτωση της Οδηγίας 2012/17 του Ευρωπαϊκού Κοινοβουλίου και του Συμβουλίου της 13ης Ιουνίου 2012 (ΕΕ L 156/16.6.2012) στο ελληνικό δίκαιο, τροποποίηση του ν. 3419/2005 (Α' 297) και άλλες διατάξεις» και του “ν. 3614/2007 (Α' 267) Διαχείριση, έλεγχος και εφαρμογή αναπτυξιακών παρεμβάσεων για την προγραμματική περίοδο 2007 -2013”»,
6. το ν. 4375/2016 (Α' 51) «Οργάνωση και λειτουργία Υπηρεσίας Ασύλου, Αρχής Προσφυγών, Υπηρεσίας Υποδοχής και Ταυτοποίησης και άλλες διατάξεις»,
7. το ν. 4270/2014 (Α' 143) «Αρχές δημοσιονομικής διαχείρισης και εποπτείας (ενσωμάτωση της Οδηγίας 2011/85/ΕΕ) – δημόσιο λογιστικό και άλλες διατάξεις»,
8. το ν. 4172/2013 (Α' 167) «Φορολογία εισοδήματος, επείγοντα μέτρα εφαρμογής του ν. 4046/2012, του ν. 4093/2012 και του ν. 4127/2013 και άλλες διατάξεις» (άρθρο 64),
9. το ν. 4250/2014 (Α' 74) «Διοικητικές Απλουστεύσεις - Καταργήσεις, Συγχωνεύσεις Νομικών Προσώπων και Υπηρεσιών του Δημοσίου Τομέα-Τροποποίηση Διατάξεων του π.δ. 318/1992 (Α' 161) και λοιπές ρυθμίσεις» και ειδικότερα τις διατάξεις του άρθρου 1,
10. την παρ. Ζ του Ν. 4152/2013 (Α' 107) «Προσαρμογή της ελληνικής νομοθεσίας στην Οδηγία 2011/7 της 16.2.2011 για την καταπολέμηση των καθυστερήσεων πληρωμών στις εμπορικές συναλλαγές»,
11. το άρθρο 26 του ν.4024/2011 (Α 226) «Συγκρότηση συλλογικών οργάνων της διοίκησης και ορισμός των μελών τους με κλήρωση»,
12. το ν. 4013/2011 (Α' 204) «Σύσταση ενιαίας Ανεξάρτητης Αρχής Δημοσίων Συμβάσεων και Κεντρικού Ηλεκτρονικού Μητρώου Δημοσίων Συμβάσεων...»,
13. το ν. 3861/2010 (Α' 112) «Ενίσχυση της διαφάνειας με την υποχρεωτική ανάρτηση νόμων και πράξεων των κυβερνητικών, διοικητικών και αυτοδιοικητικών οργάνων στο διαδίκτυο "Πρόγραμμα Διαύγεια" και άλλες διατάξεις»,
14. το ν. 3548/2007 (Α' 68) «Καταχώριση δημοσιεύσεων των φορέων του Δημοσίου στο νομαρχιακό και τοπικό Τύπο και άλλες διατάξεις»,

15. το ν. 3310/2005 (Α' 30) «Μέτρα για τη διασφάλιση της διαφάνειας και την αποτροπή καταστρατηγήσεων κατά τη διαδικασία σύναψης δημοσίων συμβάσεων» για τη διασταύρωση των στοιχείων του αναδόχου με τα στοιχεία του Ε.Σ.Ρ., του π.δ/τος 82/1996 (Α' 66) «Ονομαστικοποίηση μετοχών Ελληνικών Ανωνύμων Εταιρειών που μετέχουν στις διαδικασίες ανάληψης έργων ή προμηθειών του Δημοσίου ή των νομικών προσώπων του ευρύτερου δημόσιου τομέα», της κοινής απόφασης των Υπουργών Ανάπτυξης και Επικρατείας με αρ. 20977/2007 (Β' 1673) σχετικά με τα "Δικαιολογητικά για την τήρηση των μητρώων του ν.3310/2005, όπως τροποποιήθηκε με το ν.3414/2005", καθώς και της απόφασης του Υφυπουργού Οικονομίας και Οικονομικών με αριθμ. 1108437/2565/ΔΟΣ/2005 (Β' 1590) "Καθορισμός χωρών στις οποίες λειτουργούν εξωχώριες εταιρίες",
16. το ν. 2859/2000 (Α' 248) «Κύρωση Κώδικα Φόρου Προστιθέμενης Αξίας»,
17. τις διατάξεις του άρθρου 52 του Ν. 4389/2016 (Α' 94): «Επείγουσες διατάξεις για την εφαρμογή της συμφωνίας δημοσιονομικών στόχων και διαρθρωτικών μεταρρυθμίσεων και άλλες διατάξεις» περί αλλαγής των συντελεστών του Φ.Π.Α. από 23% σε 24%,
18. το ν.2690/1999 (Α' 45) «Κύρωση του Κώδικα Διοικητικής Διαδικασίας και άλλες διατάξεις» και ιδίως των άρθρων 7 και 13 έως 15,
19. το ν. 2121/1993 (Α' 25) «Πνευματική Ιδιοκτησία, Συγγενικά Δικαιώματα και Πολιτιστικά Θέματα»,
20. το άρθρο 90 του Π.Δ. 63/2005 «Κωδικοποίηση της νομοθεσίας για την Κυβέρνηση και τα κυβερνητικά όργανα» (ΦΕΚ 98/Α'/22.4.2005),
21. το π.δ 81/2019 (Α' 119) «Σύσταση, συγχώνευση, μετονομασία και κατάργηση Υπουργείων και καθορισμός αρμοδιοτήτων τους – Μεταφορά υπηρεσιών και αρμοδιοτήτων μεταξύ Υπουργείων»,
22. το π.δ 83/2019 (Α' 121), «Διορισμός Αντιπροέδρου της Κυβέρνησης, Υπουργών, Αναπληρωτών Υπουργών και Υφυπουργών»,
23. το π.δ 84/2019 (Α' 123) «Σύσταση και κατάργηση Γενικών Γραμματειών και Ειδικών Γραμματειών / Ενιαίων Διοικητικών τομέων Υπουργείων»,
24. το π.δ 28/2015 (Α' 34) «Κωδικοποίηση διατάξεων για την πρόσβαση σε δημόσια έγγραφα και στοιχεία»,
25. το π.δ. 80/2016 (Α' 145) «Ανάληψη υποχρεώσεων από τους Διατάκτες»,
26. το π.δ. 39/2017 «Κανονισμός εξέτασης Προδικαστικών Προσφυγών ενώπιον της Αρχής Εξέτασης Προδικαστικών Προσφυγών» (Α' 64),
27. τις διατάξεις του Π.Δ. 57/2017 (ΦΕΚ Α'88) για τον Οργανισμό της Αρχής Εξέτασης Προδικαστικών Προσφυγών,
28. το άρθρο 4 του π.δ. 118/07 (Α' 150),
29. τη με αριθ. C(2015) 5312 απόφαση της Επιτροπής της 31-07-2015, για την έγκριση του Εθνικού προγράμματος της Ελλάδας για ενίσχυση από το Ταμείο Εσωτερικής Ασφάλειας, για την περίοδο 2014 έως το 2020,
30. τον κανονισμό (ΕΕ) αριθ. 514/2014 του Ευρωπαϊκού Κοινοβουλίου και του Συμβουλίου της 16ης Απριλίου 2014 σχετικά με τον «Καθορισμό γενικών διατάξεων όσον αφορά το Ταμείο Ασύλου, Μετανάστευσης και Ένταξης και το μέσο για τη χρηματοδοτική στήριξη της αστυνομικής συνεργασίας, της πρόληψης και καταστολής της εγκληματικότητας και της διαχείρισης κρίσεων»,
31. τη με αριθ. 82350/2016 (Β' 2451) απόφαση «Σύστημα διαχείρισης και ελέγχου των εθνικών προγραμμάτων των Ταμείων Ασύλου Μετανάστευσης και Ένταξης (TAMEE/AMIF) και Εσωτερικής Ασφάλειας (TEA/ISF) για την προγραμματική περίοδο 2014-2002»,
32. τη με αρ. Π1 2380/2012 Κοινής Υπουργικής Απόφασης (Β' 3400) «Ρύθμιση των ειδικότερων θεμάτων λειτουργίας και διαχείρισης του Κεντρικού Ηλεκτρονικού Μητρώου Δημοσίων

- Συμβάσεων του Υπουργείου Ανάπτυξης, Ανταγωνιστικότητας, Υποδομών, Μεταφορών και Δικτύων»,
33. τη με αριθ. 57654/2017 (Β' 1781) «Ρύθμιση ειδικότερων θεμάτων λειτουργίας και διαχείρισης του Κεντρικού Ηλεκτρονικού Μητρώου Δημοσίων Συμβάσεων (ΚΗΜΔΗΣ) του Υπουργείου Οικονομίας και Ανάπτυξης»,
 34. τη με αριθ. 56902/215/19.5.2017 (Β' 1924) Απόφαση του Υπουργού Οικονομίας και Ανάπτυξης «Τεχνικές λεπτομέρειες και διαδικασίες λειτουργίας του Εθνικού Συστήματος Ηλεκτρονικών Δημοσίων Συμβάσεων (Ε.Σ.Η.ΔΗ.Σ.)»,
 35. τη με αρ. 134453/23.12.2015 (Β' 2857) κοινή υπουργική απόφαση του Αναπληρωτή Υπουργού Οικονομικών και του Υφυπουργού Οικονομίας και Τουρισμού «Ρυθμίσεις για τις πληρωμές των δαπανών του Προγράμματος Δημοσίων Επενδύσεων – ΠΔΕ [(Τροποποίηση και αντικατάσταση της κοινής υπουργικής απόφασης 46274/26.09.2014 (ΦΕΚ 2573/τ.Β'))]»,
 36. τη με αρ. 13289/07.08.2015 (Β' 1716) Απόφαση του Υπουργού Επικρατείας «Καθορισμός ημερήσιων και εβδομαδιαίων νομαρχιακών και τοπικών εφημερίδων που έχουν τη δυνατότητα καταχώρησης δημοσιεύσεων των φορέων του Δημοσίου»,
 37. τη με αριθ. 1191/14.3.2017 κοινή υπουργική απόφαση του υπουργού Δικαιοσύνης, Διαφάνειας και Ανθρωπίνων Δικαιωμάτων και του αναπληρωτή υπουργού Οικονομικών «Καθορισμός του χρόνου, τρόπου υπολογισμού και διαδικασίας παρακράτησης και απόδοσης της κράτησης 0,06% υπέρ Α.Ε.Π.Π. καθώς και των λοιπών λεπτομερειών εφαρμογής της παραγράφου 3, του άρθρου 350 του ν. 4412/2016 (Α' 147)» (Β' 969),
 38. τη με αριθ. ISF-B/40/3-ιγ'/8-03-2017 (ΑΔΑ: Ω3ΡΓ465ΧΘ7-Ξ0Α) Πρόσκληση για υποβολή προτάσεων στο Εθνικό πρόγραμμα του Ευρωπαϊκού Ταμείου Εσωτερικής Ασφάλειας της περιόδου 2014-2020, ειδικός στόχος «Υποστήριξη κοινής πολιτικής θεωρήσεων καθώς και ειδικός στόχος «Λειτουργική ενίσχυση», με τίτλο: «Δράσεις σχετικές με τη λειτουργία του δικτύου NET-VIS και του πληροφοριακού συστήματος N-VIS»,
 39. το Αίτημα Χρηματοδότησης - Τεχνικό Δελτίο Δράσης με αρ. πρωτ. 20343/27.4.2017 για ένταξη στο Εθνικό Πρόγραμμα του Ταμείου Εσωτερικής Ασφάλειας Τομέας Σύνορα και Θεωρήσεις της Περιόδου 2014-2020 της Επιτελικής Δομής ΕΣΠΑ (ΑΔΑΜ 17REQ001823755 2017-08-16),
 40. τη με αριθ. ISF-B/40/3-κβ'/17-05-2017 (ΑΔΑ: 7ΗΜ4465ΧΘ7-ΤΤΝ) Απόφαση Χορήγησης Επιδότησης της Δράσης με τίτλο «Δράσεις σχετικές με τη λειτουργία δικτύου NET-VIS και του πληροφοριακού συστήματος N-VIS», με κωδικό ΟΠΣ 2078 από το Εθνικό Πρόγραμμα του Ταμείου Εσωτερικής Ασφάλειας/Τομέας σύνορα και θεωρήσεις της περιόδου 2014-2020,
 41. τη με αριθ. ISF-B/40/3-κδ'/24-05-2017 (ΑΔΑ: Ψ93Μ465ΧΘ7-Β4Γ) Συμφωνία Επιδότησης Δράσης «Δράσεις σχετικές με τη λειτουργία του δικτύου NET-VIS και του πληροφοριακού συστήματος N- VIS», με κωδικό MIS 5007799,
 42. την από 12.4.2019 ανάρτηση του σχεδίου διακήρυξης σε δημόσια διαβούλευση στο διαδίκτυο (Αρ.Πρωτ.: 21178 /11.4.2019, ΑΔΑΜ: 19ΔΙΑΒ000004427),
 43. τη με αριθ. 84062/27.07.2017 (ΑΔΑ: ΩΣ6Δ465ΧΙ8-ΩΨΤ) Απόφαση του Αναπληρωτή Υπουργού Οικονομίας και Ανάπτυξης ένταξης της Δράσης στην ΣΑΕ 794/2 του ΠΔΕ, με ενάριθμο κωδικό Δράσης 2017ΣΕ79420002,
 44. τη με αριθμ. 17REQ001824065 2017-08-16 ανάρτηση στο ΚΗΜΔΗΣ της έγκρισης χρηματοδότησης της Δράσης από το ΠΔΕ,
 45. το με αριθ. 30673/24.05.2019 έγγραφο της ΣΤ2 Διεύθυνσης Μηχανογράφησης, Τηλεπικοινωνιών & Πληροφορικής του ΥΠΕΞ σχετικά με τις τελικές τεχνικές προδιαγραφές και τη σύμφωνη γνώμη για τους γενικούς και ειδικούς όρους διακήρυξης διαγωνισμού για την «Συντήρηση του Πληροφοριακού Συστήματος N-VIS – ΦΑΣΗ 2»,

46. το με αριθ. 33298/06.06.2019 έγγραφο της ΣΤ2 Διεύθυνσης Μηχανογράφησης, Τηλεπικοινωνιών & Πληροφορικής του ΥΠΕΞ σχετικά με το εμπιστευτικό τεύχος τεχνικών προδιαγραφών
47. το με αριθ. ISF-B/40/3-ρσ' της 13/06/2019 σύμφωνη γνώμη της Υπηρεσίας Διαχείρισης Ευρωπαϊκών & Αναπτυξιακών Προγραμμάτων (ΥΔΕΑΠ) για το τεύχος διακήρυξης του ηλεκτρονικού διεθνούς διαγωνισμού,
48. τη με αριθ. 55204/23.09.2019 Απόφαση του Υπουργού Εξωτερικών κ. Νικολάου - Γεωργίου Δένδια για τη διενέργεια ηλεκτρονικού ανοικτού διεθνούς διαγωνισμού.

1.5 Προθεμία παραλαβής προσφορών και διενέργεια διαγωνισμού

Η καταληκτική ημερομηνία παραλαβής των προσφορών ορίζεται σε τουλάχιστον σαράντα (40) μέρες από την ημερομηνία αποστολής στην Υπηρεσία Εκδόσεων της Ευρωπαϊκής Ένωσης της προκήρυξης της σύμβασης, και συγκεκριμένα, την 22.11.2019, ημέρα Παρασκευή, και ώρα 13.00.

Η διαδικασία ηλεκτρονικής αποσφράγισης προσφορών θα διενεργηθεί με χρήση της πλατφόρμας του Εθνικού Συστήματος Ηλεκτρονικών Δημοσίων Συμβάσεων (Ε.Σ.Η.Δ.Η.Σ.), μέσω της Διαδικτυακής πύλης www.promitheus.gov.gr του ως άνω Συστήματος την 28.11.2019, ημέρα Πέμπτη και ώρα 13.10.

1.6 Δημοσιότητα

A. Δημοσίευση στην Επίσημη Εφημερίδα της Ευρωπαϊκής Ένωσης

Προκήρυξη της παρούσας σύμβασης απεστάλη με ηλεκτρονικά μέσα για δημοσίευση στις 11/10/2019 στην Υπηρεσία Εκδόσεων της Ευρωπαϊκής Ένωσης, με αριθμό προκήρυξης ΕΕ S 2019/S 199-483861 και με αριθμό εσωτερικής αναφοράς: 19-495225-001.

B. Δημοσίευση σε εθνικό επίπεδο

Η προκήρυξη (περίληψη της παρούσας διακήρυξης) ως και το πλήρες κείμενο της παρούσας διακήρυξης καταχωρήθηκαν στο Κεντρικό Ηλεκτρονικό Μητρώο Δημοσίων Συμβάσεων (ΚΗΜΔΗΣ).

Το πλήρες κείμενο της παρούσας διακήρυξης καταχωρήθηκε ακόμη στη διαδικτυακή πύλη του Ε.Σ.Η.Δ.Η.Σ.: <http://www.promitheus.gov.gr>, όπου έλαβε συστημικό αριθμό : 75234

Προκήρυξη (περίληψη της παρούσας Διακήρυξης) δημοσιεύεται στο ΚΗΜΔΗΣ, σύμφωνα με το άρθρο 66 του Ν. 4412/2016 και στον Ελληνικό Τύπο ως εξής:

σε δύο εφημερίδες του τοπικού / περιφερειακού τύπου ημερήσιας κυκλοφορίας, σύμφωνα με τις διατάξεις του Ν. 3548/2007 και της ΥΑ 2879/2018 της 13.3.2018 (Β'879) «Καθορισμός ημερήσιων και εβδομαδιαίων νομαρχιακών και τοπικών εφημερίδων που έχουν δυνατότητα καταχώρισης δημοσιεύσεων των φορέων του Δημοσίου», και ειδικότερα στις «Αμαρυσία» Αμαρουσίου και «Κοινωνική» Πειραιά [άρθρο 377 παρ. 1 περ. (59), (35) και άρθρο 379 παρ. 12 του Ν. 4412/2016].

Η προκήρυξη (περίληψη της παρούσας Διακήρυξης), όπως προβλέπεται στην περίπτωση 16 της παραγράφου 4 του άρθρου 2 του Ν. 3861/2010, αναρτήθηκε στο διαδίκτυο, στον ιστότοπο <http://et.diaivgeia.gov.gr> (ΠΡΟΓΡΑΜΜΑ ΔΙΑΥΓΕΙΑ)

Η Διακήρυξη καταχωρήθηκε στο διαδίκτυο, στην ιστοσελίδα της αναθέτουσας αρχής, στη διεύθυνση (URL): www.mfa.gr στην διαδρομή : Υπηρεσίες ► Υπηρεσίες για Επιχειρήσεις ► Δημόσιοι Διαγωνισμοί - Προμήθειες, στις 17/10/2019

Γ. Έξοδα δημοσιεύσεων

Η δαπάνη των δημοσιεύσεων στην Επίσημη Εφημερίδα της Ευρωπαϊκής Ένωσης και στον τοπικό τύπο βαρύνει την αναθέτουσα αρχή (άρθρο 77 παρ. 5 ν. 4270/2014, άρθρα 1 παρ. 3 & 4 παρ. 3 ν. 3548/2007, σε συνδυασμό με τα άρθρα 377 παρ. 1 παρ. 35 & 379 παρ. 12 ν. 4412/2016).

1.7 Αρχές εφαρμοζόμενες στη διαδικασία σύναψης

Οι οικονομικοί φορείς δεσμεύονται ότι:

α) τηρούν και θα εξακολουθήσουν να τηρούν κατά την εκτέλεση της σύμβασης, εφόσον επιλεγούν, τις υποχρεώσεις τους που απορρέουν από τις διατάξεις της περιβαλλοντικής, κοινωνικοασφαλιστικής και εργατικής νομοθεσίας, που έχουν θεσπιστεί με το δίκαιο της Ένωσης, το εθνικό δίκαιο, συλλογικές συμβάσεις ή διεθνείς διατάξεις περιβαλλοντικού, κοινωνικού και εργατικού δικαίου, οι οποίες απαριθμούνται στο Παράρτημα Χ του Προσαρτήματος Α του ν. 4412/2016. Η τήρηση των εν λόγω υποχρεώσεων ελέγχεται και βεβαιώνεται από τα όργανα που επιβλέπουν την εκτέλεση των δημοσίων συμβάσεων και τις αρμόδιες δημόσιες αρχές και υπηρεσίες που ενεργούν εντός των ορίων της ευθύνης και της αρμοδιότητάς τους

β) δεν θα ενεργήσουν αθέμιτα, παράνομα ή καταχρηστικά καθ' όλη τη διάρκεια της διαδικασίας ανάθεσης, αλλά και κατά το στάδιο εκτέλεσης της σύμβασης, εφόσον επιλεγούν

γ) λαμβάνουν τα κατάλληλα μέτρα για να διαφυλάξουν την εμπιστευτικότητα των πληροφοριών που έχουν χαρακτηριστεί ως τέτοιες.

2. ΓΕΝΙΚΟΙ ΚΑΙ ΕΙΔΙΚΟΙ ΟΡΟΙ ΣΥΜΜΕΤΟΧΗΣ

2.1 Γενικές Πληροφορίες

2.1.1 Έγγραφα της σύμβασης

Τα έγγραφα της παρούσας διαδικασίας σύναψης είναι τα ακόλουθα:

- η με αρ. 2019/S 199-483861 Προκήρυξη της Σύμβασης, όπως αυτή έχει δημοσιευτεί στην Επίσημη Εφημερίδα της Ευρωπαϊκής Ένωσης
- το Ευρωπαϊκό Ενιαίο Έγγραφο Σύμβασης [ΕΕΕΣ],
- η παρούσα Διακήρυξη με τα Παραρτήματα της που αποτελούν αναπόσπαστο μέρος αυτής,
- οι συμπληρωματικές πληροφορίες που τυχόν παρέχονται στο πλαίσιο της διαδικασίας, ιδίως σχετικά με τις προδιαγραφές και τα σχετικά δικαιολογητικά,
- το σχέδιο της σύμβασης με τα Παραρτήματά της που αποτελούν αναπόσπαστο μέρος αυτής.»

2.1.2 Επικοινωνία - Πρόσβαση στα έγγραφα της Σύμβασης

2.1.2.1 Όλες οι επικοινωνίες σε σχέση με τα βασικά στοιχεία της διαδικασίας σύναψης της σύμβασης, καθώς και όλες οι ανταλλαγές πληροφοριών, ιδίως η ηλεκτρονική υποβολή, εκτελούνται με τη χρήση της πλατφόρμας του Εθνικού Συστήματος Ηλεκτρονικών Δημοσίων Συμβάσεων (ΕΣΗΔΗΣ), μέσω της Διαδικτυακής πύλης www.promitheus.gov.gr του ως άνω Συστήματος ΕΣΗΔΗΣ.

2.1.2.2 Παραλαβή εμπιστευτικών Τεχνικών Προδιαγραφών.

Το με αριθμ. 33298/06.06.2019 εμπιστευτικό τεύχος Τεχνικών Προδιαγραφών διατίθεται στα γραφεία της Αναθέτουσας Αρχής, στην Επιτελική Δομή ΕΣΠΑ, Βασ. Σοφίας 1, 106 71 Αθήνα, 1^{ος} όροφος, γραφείο 7, κατά τις εργάσιμες ημέρες και από 10.00 π.μ. έως 4.00 μ.μ.

Επιβάλλονται στους οικονομικούς φορείς οι κάτωθι απαιτήσεις με σκοπό την προστασία του εμπιστευτικού χαρακτήρα των πληροφοριών των ανωτέρω εγγράφων της σύμβασης:

Οι οικονομικοί φορείς αναλαμβάνουν την υποχρέωση να τηρήσουν εμπιστευτικά και να μη γνωστοποιήσουν σε τρίτους (συμπεριλαμβανομένων των εκπροσώπων του ελληνικού και διεθνούς τύπου), χωρίς την προηγούμενη έγγραφη συγκατάθεση της Αναθέτουσας Αρχής, τα ανωτέρω έγγραφα ή πληροφορίες που προκύπτουν από αυτά. Οι οικονομικοί φορείς διασφαλίζουν την τήρηση των απαιτήσεων αυτών από το προσωπικό τους, τους υπεργολάβους τους και κάθε άλλο τρίτο πρόσωπο που χρησιμοποιούν κατά την ανάθεση ή εκτέλεση της σύμβασης. Για το σκοπό αυτό κατά την παραλαβή των εγγράφων της σύμβασης υποβάλλουν υπεύθυνη δήλωση του ν. 1599/1986 το περιεχόμενο της οποίας περιλαμβάνεται στο Παράρτημα VIII της παρούσης, με την οποία δηλώνουν τα ανωτέρω.

Οι αλλοδαποί οικονομικοί φορείς υποβάλλουν υπεύθυνη δήλωση στα αγγλικά, το περιεχόμενο της οποίας περιλαμβάνεται στο Παράρτημα VIII της παρούσης, με την οποία δηλώνουν τα ανωτέρω.

Η ενημέρωση των οικονομικών φορέων σχετικά με τις εμπιστευτικές τεχνικές προδιαγραφές αποτελεί προϋπόθεση για τη συμμετοχή τους στο διαγωνισμό.

Για την παραλαβή των εμπιστευτικών Τεχνικών Προδιαγραφών απαιτείται σχετική εξουσιοδότηση του οικονομικού φορέα προς τον παραλήπτη τους, ο οποίος χρειάζεται να παρουσιάσει αστυνομική ταυτότητα ή διαβατήριο.

2.1.3 Παροχή Διευκρινίσεων

Τα σχετικά αιτήματα παροχής διευκρινίσεων ή πληροφοριών υποβάλλονται ηλεκτρονικά στον δικτυακό τόπο του συγκεκριμένου διαγωνισμού, μέσω της διαδικτυακής πύλης www.promitheus.gov.gr του Ε.Σ.Η.Δ.Η.Σ. το αργότερο **δώδεκα (12) ημέρες** πριν την καταληκτική ημερομηνία υποβολής προσφορών και

απαντώνται αντίστοιχα στο δικτυακό τόπο του διαγωνισμού μέσω της Διαδικτυακής πύλης www.promitheus.gov.gr, του Ε.Σ.Η.ΔΗ.Σ. το αργότερο **έξι (6) ημέρες** πριν την καταληκτική ημερομηνία παραλαβής των προσφορών. Αιτήματα παροχής συμπληρωματικών πληροφοριών-διευκρινίσεων υποβάλλονται από εγγεγραμμένους στο σύστημα οικονομικούς φορείς, δηλαδή από εκείνους που διαθέτουν σχετικά διαπιστευτήρια που τους έχουν χορηγηθεί (όνομα χρήστη και κωδικός πρόσβασης). Το σχετικό ηλεκτρονικό αρχείο με το κείμενο των ερωτημάτων χρειάζεται απαραίτητα να είναι ψηφιακά υπογεγραμμένο. Αιτήματα παροχής διευκρινίσεων ή πληροφοριών που δεν υποβάλλονται έγκαιρα, είτε υποβάλλονται με άλλο τρόπο, είτε το ηλεκτρονικό αρχείο που τα συνοδεύει δεν είναι ψηφιακά υπογεγραμμένο, δεν εξετάζονται.

Η αναθέτουσα αρχή μπορεί να παρατείνει την προθεσμία παραλαβής των προσφορών, ούτως ώστε όλοι οι ενδιαφερόμενοι οικονομικοί φορείς να μπορούν να λάβουν γνώση όλων των αναγκαίων πληροφοριών για την κατάρτιση των προσφορών στις ακόλουθες περιπτώσεις:

α) όταν, για οποιονδήποτε λόγο, πρόσθετες πληροφορίες, αν και ζητήθηκαν από τον οικονομικό φορέα έγκαιρα, δεν έχουν παρασχεθεί το αργότερο έξι (6) ημέρες πριν από την προθεσμία που ορίζεται για την παραλαβή των προσφορών,

β) όταν τα έγγραφα της σύμβασης υφίστανται σημαντικές αλλαγές.

Η διάρκεια της παράτασης θα είναι ανάλογη με τη σπουδαιότητα των πληροφοριών ή των αλλαγών.

Όταν οι πρόσθετες πληροφορίες δεν έχουν ζητηθεί έγκαιρα ή δεν έχουν σημασία για την προετοιμασία κατάλληλων προσφορών, δεν απαιτείται παράταση των προθεσμιών.

2.1.4 Γλώσσα

Τα έγγραφα της σύμβασης έχουν συνταχθεί στην ελληνική γλώσσα, ενώ κάποιιοι τεχνικοί ορισμοί και όροι έχουν συνταχθεί στα αγγλικά.

Τυχόν προδικαστικές προσφυγές υποβάλλονται στην ελληνική γλώσσα.

Οι προσφορές και τα περιλαμβανόμενα σε αυτές στοιχεία συντάσσονται στην ελληνική γλώσσα ή συνοδεύονται από επίσημη μετάφρασή τους στην ελληνική γλώσσα.

Τα αποδεικτικά έγγραφα συντάσσονται στην ελληνική γλώσσα ή συνοδεύονται από επίσημη μετάφρασή τους στην ελληνική γλώσσα. Στα αλλοδαπά δημόσια έγγραφα και δικαιολογητικά εφαρμόζεται η Συνθήκη της Χάγης της 5.10.1961, που κυρώθηκε με το ν. 1497/1984 (Α' 188).

Ειδικότερα, όλα τα δημόσια έγγραφα που αφορούν αλλοδαπούς οικονομικούς φορείς και που θα κατατεθούν από τους προσφέροντες στην παρούσα διαδικασία, θα είναι νόμιμα επικυρωμένα, και η μετάφραση των εν λόγω εγγράφων μπορεί να γίνει, είτε από τη μεταφραστική υπηρεσία του ΥΠ.ΕΞ., είτε από το αρμόδιο προξενείο, είτε από δικηγόρο κατά την έννοια των άρθρων 454 του Κ.Πολ.Δ. και 53 του Κώδικα περί Δικηγόρων, είτε από ορκωτό μεταφραστή της χώρας προέλευσης, αν υφίσταται στη χώρα αυτή τέτοια υπηρεσία.

Επιτρέπεται αντίστοιχα η κατάθεση οιοδήποτε δημόσιου εγγράφου και δικαιολογητικού που αφορά αλλοδαπή Επιχείρηση με τη μορφή επικυρωμένης φωτοτυπίας προερχόμενης είτε από το νόμιμο επικυρωμένο έγγραφο από το αρμόδιο Προξενείο της χώρας του προσφέροντος, είτε από το πρωτότυπο έγγραφο με την σφραγίδα "Apostile" σύμφωνα με την συνθήκη της Χάγης της 05-10-61. Η επικύρωση αυτή πρέπει να έχει γίνει από δικηγόρο κατά την έννοια των άρθρων 454 του Κ.Π.Δ. και 53 του Κώδικα περί Δικηγόρων.

Ενημερωτικά και τεχνικά φυλλάδια και άλλα έντυπα -εταιρικά ή μη- με ειδικό τεχνικό περιεχόμενο μπορούν να υποβάλλονται στην αγγλική χωρίς να συνοδεύονται από μετάφραση στην ελληνική.

Κάθε μορφής επικοινωνία με την αναθέτουσα αρχή, καθώς και μεταξύ αυτής και του αναδόχου, θα γίνονται υποχρεωτικά στην ελληνική γλώσσα.

2.1.5 Εγγυήσεις

Οι εγγυητικές επιστολές των παραγράφων 2.2.2 και 4.1. εκδίδονται από πιστωτικά ιδρύματα που λειτουργούν νόμιμα στα κράτη - μέλη της Ένωσης ή του Ευρωπαϊκού Οικονομικού Χώρου ή στα κράτη-μέλη της ΣΔΣ και έχουν, σύμφωνα με τις ισχύουσες διατάξεις, το δικαίωμα αυτό. Μπορούν, επίσης, να εκδίδονται από το Ε.Τ.Α.Α. - Τ.Σ.Μ.Ε.Δ.Ε. ή να παρέχονται με γραμμάτιο του Ταμείου Παρακαταθηκών και Δανείων με παρακατάθεση σε αυτό του αντίστοιχου χρηματικού ποσού. Αν συσταθεί παρακαταθήκη με γραμμάτιο παρακατάθεσης χρεογράφων στο Ταμείο Παρακαταθηκών και Δανείων, τα τοκομερίδια ή μερίσματα που λήγουν κατά τη διάρκεια της εγγύησης επιστρέφονται μετά τη λήξη τους στον υπέρ ου η εγγύηση οικονομικό φορέα.

Οι εγγυητικές επιστολές εκδίδονται κατ' επιλογή των οικονομικών φορέων από έναν ή περισσότερους εκδότες της παραπάνω παραγράφου.

Οι εγγυήσεις αυτές περιλαμβάνουν κατ' ελάχιστον τα ακόλουθα στοιχεία: α) την ημερομηνία έκδοσης, β) τον εκδότη, γ) την αναθέτουσα αρχή προς την οποία απευθύνονται, δ) τον αριθμό της εγγύησης, ε) το ποσό που καλύπτει η εγγύηση, στ) την πλήρη επωνυμία, τον Α.Φ.Μ. και τη διεύθυνση του οικονομικού φορέα υπέρ του οποίου εκδίδεται η εγγύηση (στην περίπτωση ένωσης αναγράφονται όλα τα παραπάνω για κάθε μέλος της ένωσης), ζ) τους όρους ότι: αα) η εγγύηση παρέχεται ανέκκλητα και ανεπιφύλακτα, ο δε εκδότης παραιτείται του δικαιώματος της διαιρέσεως και της διζήσεως, και ββ) ότι σε περίπτωση κατάρπτωσης αυτής, το ποσό της κατάρπτωσης υπόκειται στο εκάστοτε ισχύον τέλος χαρτοσήμου, η) τα στοιχεία της σχετικής διακήρυξης και την καταληκτική ημερομηνία υποβολής προσφορών του διαγωνισμού, θ) την ημερομηνία λήξης ή τον χρόνο ισχύος της εγγύησης, ι) την ανάληψη υποχρέωσης από τον εκδότη της εγγύησης να καταβάλει το ποσό της εγγύησης ολικά ή μερικά εντός πέντε (5) ημερών μετά από απλή έγγραφη ειδοποίηση εκείνου προς τον οποίο απευθύνεται και ια) στην περίπτωση της εγγύησης καλής εκτέλεσης, τον αριθμό και τον τίτλο της σχετικής σύμβασης.

Σχετικά υποδείγματα παρατίθενται στο ΠΑΡΑΡΤΗΜΑ VII της παρούσας διακήρυξης.

Η αναθέτουσα αρχή επικοινωνεί με τους εκδότες των εγγυητικών επιστολών προκειμένου να διαπιστώσει την εγκυρότητά τους.

2.2 Δικαίωμα Συμμετοχής - Κριτήρια Ποιοτικής Επιλογής

2.2.1 Δικαίωμα συμμετοχής

1. Δικαίωμα συμμετοχής στη διαδικασία σύναψης της παρούσας σύμβασης έχουν φυσικά ή νομικά πρόσωπα και, σε περίπτωση ενώσεων οικονομικών φορέων, τα μέλη αυτών, που είναι εγκατεστημένα σε:

α) κράτος-μέλος της Ένωσης,

β) κράτος-μέλος του Ευρωπαϊκού Οικονομικού Χώρου (Ε.Ο.Χ.),

γ) τρίτες χώρες που έχουν υπογράψει και κυρώσει τη ΣΔΣ, στο βαθμό που η υπό ανάθεση δημόσια σύμβαση καλύπτεται από τα Παραρτήματα 1, 2, 4 και 5 και τις γενικές σημειώσεις του σχετικού με την Ένωση Προσαρτήματος Ι της ως άνω Συμφωνίας, καθώς και

δ) σε τρίτες χώρες που δεν emπίπτουν στην περίπτωση γ' της παρούσας παραγράφου και έχουν συνάψει διμερείς ή πολυμερείς συμφωνίες με την Ένωση σε θέματα διαδικασιών ανάθεσης δημοσίων συμβάσεων.

2. Οι ενώσεις οικονομικών φορέων, συμπεριλαμβανομένων και των προσωρινών συμπράξεων, δεν απαιτείται να περιβληθούν συγκεκριμένη νομική μορφή για την υποβολή προσφοράς. Ωστόσο, η αναθέτουσα αρχή μπορεί να απαιτήσει από τις ενώσεις οικονομικών φορέων να περιβληθούν συγκεκριμένη νομική μορφή, εφόσον τους ανατεθεί η σύμβαση, στο μέτρο που η περιβολή ορισμένης νομικής μορφής είναι αναγκαία για την ικανοποιητική εκτέλεση της σύμβασης.

3. Στις περιπτώσεις υποβολής προσφοράς από ένωση οικονομικών φορέων, όλα τα μέλη της ευθύνονται έναντι της αναθέτουσας αρχής αλληλέγγυα και εις ολόκληρον. Σε περίπτωση ανάθεσης της σύμβασης στην ένωση, η ευθύνη αυτή εξακολουθεί μέχρι πλήρους εκτέλεσης της σύμβασης. Επισημαίνεται ότι στην προσφορά απαιτητάς πρέπει να προσδιορίζεται η έκταση, το είδος της συμμετοχής και η αντιστοιχούσα κατανομή αμοιβή κάθε μέλους της Ένωσης/Κοινοπραξίας καθώς και ο εκπρόσωπος/συντονιστής αυτής. Τυχόν υφιστάμενες μεταξύ τους συμφωνίες, περί κατανομής των ευθυνών τους, έχουν ισχύ μόνον στις εσωτερικές τους σχέσεις και σε καμία περίπτωση δεν δύνανται να προβληθούν έναντι της Αναθέτουσας Αρχής ως λόγος απαλλαγής του ενός μέλους από τις ευθύνες και τις υποχρεώσεις του άλλου ή των άλλων μελών για την ολοκλήρωση της Σύμβασης.

4. Φυσικό ή νομικό πρόσωπο που συμμετέχει αυτόνομα ή με άλλα φυσικά ή νομικά πρόσωπα στο διαγωνισμό, δεν μπορεί επί ποινή αποκλεισμού να μετέχει σε περισσότερες από μία προσφορές.

2.2.2 Εγγύηση συμμετοχής

2.2.2.1 Για την έγκυρη συμμετοχή στη διαδικασία σύναψης της παρούσας σύμβασης, κατατίθεται από τους συμμετέχοντες οικονομικούς φορείς (προσφέροντες), εγγυητική επιστολή συμμετοχής, που ανέρχεται σε 2% της εκτιμώμενης αξίας της σύμβασης μη συνυπολογιζόμενων των δικαιωμάτων προαίρεσης και παράτασης της σύμβασης, πλην Φ.Π.Α., ήτοι στο ποσό των σαράντα χιλιάδων τετρακοσίων τριάντα οχτώ ευρώ και εβδομήντα ενός λεπτού (**40.438,71 €**). Στην περίπτωση ένωσης οικονομικών φορέων, η εγγύηση συμμετοχής περιλαμβάνει και τον όρο ότι η εγγύηση καλύπτει τις υποχρεώσεις όλων των οικονομικών φορέων που συμμετέχουν στην ένωση.

Η εγγύηση συμμετοχής πρέπει να ισχύει τουλάχιστον για τριάντα (30) ημέρες μετά τη λήξη του χρόνου ισχύος της προσφοράς του άρθρου 2.4.5 της παρούσας, ήτοι μέχρι την 31/12/2020, άλλως η προσφορά απορρίπτεται. Η αναθέτουσα αρχή μπορεί να ζητά από τον προσφέροντα να παρατείνει, πριν τη λήξη τους, τη διάρκεια ισχύος της προσφοράς και της εγγύησης συμμετοχής.

Κατά τα λοιπά θα ισχύουν τα αναφερόμενα στο άρθρο 72 του Ν. 4412/2016.

2.2.2.2 Η εγγύηση συμμετοχής επιστρέφεται στον ανάδοχο με την προσκόμιση της εγγύησης καλής εκτέλεσης.

Η εγγύηση συμμετοχής επιστρέφεται στους λοιπούς προσφέροντες μετά α) την άπρακτη πάροδο της προθεσμίας άσκησης ενδικοφανούς προσφυγής ή την έκδοση απόφασης επί ασκηθείσας ενδικοφανούς προσφυγής ή την έκδοση απόφασης επί ασκηθείσας ενδικοφανούς προσφυγής κατά την απόφαση κατακύρωσης και β) την άπρακτη πάροδο της προθεσμίας άσκησης ενδίκων βοηθημάτων προσωρινής δικαστικής προστασίας ή την έκδοση απόφασης επ' αυτών.

Για τα προηγούμενα στάδια της κατακύρωσης η εγγύηση συμμετοχής επιστρέφεται στους συμμετέχοντες στις περιπτώσεις λήξης ισχύος της προσφοράς και μη ανανέωσης αυτής και απόρριψης της προσφοράς τους και εφόσον δεν έχει ασκηθεί ενδικοφανής προσφυγή ή ένδικο βοήθημα ή έχει εκπνεύσει άπρακτη η προθεσμία άσκησης ενδικοφανούς προσφυγής ή ενδίκων βοηθημάτων ή έχει λάβει χώρα παραίτηση από το δικαίωμα άσκησης αυτών ή αυτά έχουν απορριφθεί αμετακλήτως.

2.2.2.3 Η εγγύηση συμμετοχής καταπίπτει, αν ο προσφέρων αποσύρει την προσφορά του κατά τη διάρκεια ισχύος αυτής, παρέχει ψευδή στοιχεία ή πληροφορίες που αναφέρονται στα άρθρα 2.2.3 έως 2.2.8, δεν προσκομίσει εγκαίρως τα προβλεπόμενα από την παρούσα δικαιολογητικά ή δεν προσέλθει εγκαίρως για υπογραφή της σύμβασης.

2.2.3 Λόγοι αποκλεισμού

Αποκλείεται από τη συμμετοχή στην παρούσα διαδικασία σύναψης σύμβασης (διαγωνισμό) προσφέρων οικονομικός φορέας, εφόσον συντρέχει στο πρόσωπό του (εάν πρόκειται για μεμονωμένο φυσικό ή νομικό πρόσωπο) ή σε ένα από τα μέλη του (εάν πρόκειται για ένωση οικονομικών φορέων) ένας ή περισσότεροι από τους ακόλουθους λόγους:

2.2.3.1 Όταν υπάρχει σε βάρος του αμετάκλητη καταδικαστική απόφαση για έναν από τους ακόλουθους λόγους:

α) συμμετοχή σε εγκληματική οργάνωση, όπως αυτή ορίζεται στο άρθρο 2 της απόφασης-πλαίσιο 2008/841/ΔΕΥ του Συμβουλίου της 24ης Οκτωβρίου 2008, για την καταπολέμηση του οργανωμένου εγκλήματος (ΕΕ L 300 της 11.11.2008 σ.42),

β) δωροδοκία, όπως ορίζεται στο άρθρο 3 της σύμβασης περί της καταπολέμησης της διαφθοράς στην οποία ενέχονται υπάλληλοι των Ευρωπαϊκών Κοινοτήτων ή των κρατών-μελών της Ένωσης (ΕΕ C 195 της 25.6.1997, σ. 1) και στην παράγραφο 1 του άρθρου 2 της απόφασης-πλαίσιο 2003/568/ΔΕΥ του Συμβουλίου της 22ας Ιουλίου 2003, για την καταπολέμηση της δωροδοκίας στον ιδιωτικό τομέα (ΕΕ L 192 της 31.7.2003, σ. 54), καθώς και όπως ορίζεται στην κείμενη νομοθεσία ή στο εθνικό δίκαιο του οικονομικού φορέα,

γ) απάτη, κατά την έννοια του άρθρου 1 της σύμβασης σχετικά με την προστασία των οικονομικών συμφερόντων των Ευρωπαϊκών Κοινοτήτων (ΕΕ C 316 της 27.11.1995, σ. 48), η οποία κυρώθηκε με το ν. 2803/2000 (Α' 48),

δ) τρομοκρατικά εγκλήματα ή εγκλήματα συνδεδεμένα με τρομοκρατικές δραστηριότητες, όπως ορίζονται, αντιστοίχως, στα άρθρα 1 και 3 της απόφασης-πλαίσιο 2002/475/ΔΕΥ του Συμβουλίου της 13ης Ιουνίου 2002, για την καταπολέμηση της τρομοκρατίας (ΕΕ L 164 της 22.6.2002, σ. 3) ή ηθική αυτουργία ή συνέργεια ή απόπειρα διάπραξης εγκλήματος, όπως ορίζονται στο άρθρο 4 αυτής,

ε) νομιμοποίηση εσόδων από παράνομες δραστηριότητες ή χρηματοδότηση της τρομοκρατίας, όπως αυτές ορίζονται στο άρθρο 1 της Οδηγίας 2005/60/ΕΚ του Ευρωπαϊκού Κοινοβουλίου και του Συμβουλίου της 26ης Οκτωβρίου 2005, σχετικά με την πρόληψη της χρησιμοποίησης του χρηματοπιστωτικού συστήματος για τη νομιμοποίηση εσόδων από παράνομες δραστηριότητες και τη χρηματοδότηση της τρομοκρατίας (ΕΕ L 309 της 25.11.2005, σ. 15), η οποία ενσωματώθηκε στην εθνική νομοθεσία με το ν. 3691/2008 (Α' 166),

στ) παιδική εργασία και άλλες μορφές εμπορίας ανθρώπων, όπως ορίζονται στο άρθρο 2 της Οδηγίας 2011/36/ΕΕ του Ευρωπαϊκού Κοινοβουλίου και του Συμβουλίου της 5ης Απριλίου 2011, για την πρόληψη και την καταπολέμηση της εμπορίας ανθρώπων και για την προστασία των θυμάτων της, καθώς και για την αντικατάσταση της απόφασης-πλαίσιο 2002/629/ΔΕΥ του Συμβουλίου (ΕΕ L 101 της 15.4.2011, σ. 1), η οποία ενσωματώθηκε στην εθνική νομοθεσία με το ν. 4198/2013 (Α' 215).

Ο οικονομικός φορέας αποκλείεται, επίσης, όταν το πρόσωπο, εις βάρος του οποίου εκδόθηκε τελεσίδικη αμετάκλητη καταδικαστική απόφαση, είναι μέλος του διοικητικού, διευθυντικού ή εποπτικού οργάνου του ή έχει εξουσία εκπροσώπησης, λήψης αποφάσεων ή ελέγχου σε αυτό.

Στις περιπτώσεις εταιρειών περιορισμένης ευθύνης (Ε.Π.Ε.) και προσωπικών εταιρειών (Ο.Ε. και Ε.Ε.) και ΙΚΕ ιδιωτικών κεφαλαιουχικών εταιρειών, η υποχρέωση του προηγούμενου εδαφίου αφορά κατ' ελάχιστον στους διαχειριστές.

Στις περιπτώσεις ανωνύμων εταιρειών (Α.Ε.), η υποχρέωση του προηγούμενου εδαφίου αφορά κατ' ελάχιστον στον Διευθύνοντα Σύμβουλο, καθώς και σε όλα τα μέλη του Διοικητικού Συμβουλίου.

Στις περιπτώσεις Συνεταιρισμών, η υποχρέωση του προηγούμενου εδαφίου αφορά στα μέλη του Διοικητικού Συμβουλίου.

Σε όλες τις υπόλοιπες περιπτώσεις νομικών προσώπων, η υποχρέωση των προηγούμενων εδαφίων αφορά στους νόμιμους εκπροσώπους τους.

Εάν στις ως άνω περιπτώσεις (α) έως (στ) η κατά τα ανωτέρω, περίοδος αποκλεισμού δεν έχει καθοριστεί με αμετάκλητη απόφαση, αυτή ανέρχεται σε πέντε (5) έτη από την ημερομηνία της καταδίκης με αμετάκλητη απόφαση.

2.2.3.2 Στις ακόλουθες περιπτώσεις :

α) όταν ο προσφέρων έχει αθετήσει τις υποχρεώσεις του όσον αφορά στην καταβολή φόρων ή εισφορών κοινωνικής ασφάλισης και αυτό έχει διαπιστωθεί από δικαστική ή διοικητική απόφαση με τελεσίδικη και δεσμευτική ισχύ, σύμφωνα με διατάξεις της χώρας όπου είναι εγκατεστημένος ή την εθνική νομοθεσία ή/και

β) όταν η αναθέτουσα αρχή μπορεί να αποδείξει με τα κατάλληλα μέσα ότι ο προσφέρων έχει αθετήσει τις υποχρεώσεις του όσον αφορά την καταβολή φόρων ή εισφορών κοινωνικής ασφάλισης.

Αν ο προσφέρων είναι Έλληνας πολίτης ή έχει την εγκατάστασή του στην Ελλάδα, οι υποχρεώσεις του που αφορούν τις εισφορές κοινωνικής ασφάλισης καλύπτουν, τόσο την κύρια, όσο και την επικουρική ασφάλιση.

Δεν αποκλείεται ο προσφέρων οικονομικός φορέας, όταν έχει εκπληρώσει τις υποχρεώσεις του, είτε καταβάλλοντας τους φόρους ή τις εισφορές κοινωνικής ασφάλισης που οφείλει, συμπεριλαμβανομένων, κατά περίπτωση, των δεδουλευμένων τόκων ή των προστίμων είτε υπαγόμενος σε δεσμευτικό διακανονισμό για την καταβολή τους.

ή/και

γ) η Αναθέτουσα Αρχή γνωρίζει ή μπορεί να αποδείξει με τα κατάλληλα μέσα ότι έχουν επιβληθεί σε βάρος του οικονομικού φορέα, μέσα σε χρονικό διάστημα δύο (2) ετών πριν από την ημερομηνία λήξης της προθεσμίας υποβολής προσφοράς: αα) τρεις (3) πράξεις επιβολής προστίμου από τα αρμόδια ελεγκτικά όργανα του Σώματος Επιθεώρησης Εργασίας για παραβάσεις της εργατικής νομοθεσίας που χαρακτηρίζονται, σύμφωνα με την υπουργική απόφαση 2063/Δ1632/2011 (Β' 266), όπως εκάστοτε ισχύει, ως «υψηλής» ή «πολύ υψηλής» σοβαρότητας, οι οποίες προκύπτουν αθροιστικά από τρεις (3) διενεργηθέντες ελέγχους, ή ββ) δύο (2) πράξεις επιβολής προστίμου από τα αρμόδια ελεγκτικά όργανα του Σώματος Επιθεώρησης Εργασίας για παραβάσεις της εργατικής νομοθεσίας που αφορούν την αδήλωτη εργασία, οι οποίες προκύπτουν αθροιστικά από δύο (2) διενεργηθέντες ελέγχους. Οι υπό αα' και ββ' κυρώσεις πρέπει να έχουν αποκτήσει τελεσίδικη και δεσμευτική ισχύ.

2.2.3.3 Κατ' εξαίρεση, ο προσφέρων δεν αποκλείεται, όταν ο αποκλεισμός, σύμφωνα με την παράγραφο 2.2.2.2, θα ήταν σαφώς δυσανάλογος, ιδίως όταν μόνο μικρά ποσά των φόρων ή των εισφορών κοινωνικής ασφάλισης δεν έχουν καταβληθεί ή όταν ο οικονομικός φορέας ενημερώθηκε σχετικά με το ακριβές ποσό που οφείλεται λόγω αθέτησης των υποχρεώσεών του όσον αφορά στην καταβολή φόρων ή εισφορών κοινωνικής ασφάλισης σε χρόνο κατά τον οποίο δεν είχε τη δυνατότητα να λάβει μέτρα, σύμφωνα με το τελευταίο εδάφιο της παρ. 2 του άρθρου 73 ν. 4412/2016, πριν από την εκπνοή της προθεσμίας της προθεσμίας υποβολής προσφοράς.

2.2.3.4 Αποκλείεται από τη συμμετοχή στη διαδικασία σύναψης της παρούσας σύμβασης, προσφέρων οικονομικός φορέας σε οποιαδήποτε από τις ακόλουθες καταστάσεις:

(α) εάν έχει αθετήσει τις υποχρεώσεις που προβλέπονται στην παρ. 2 του άρθρου 18 του ν. 4412/2016,

(β) εάν τελεί υπό πτώχευση ή έχει υπαχθεί σε διαδικασία εξυγίανσης ή ειδικής **εκκαθάρισης** ή τελεί υπό αναγκαστική διαχείριση από εκκαθαριστή ή από το δικαστήριο ή έχει υπαχθεί σε διαδικασία πτωχευτικού συμβιβασμού ή έχει αναστείλει τις επιχειρηματικές του δραστηριότητες ή εάν βρίσκεται σε οποιαδήποτε ανάλογη κατάσταση προκύπτουσα από παρόμοια διαδικασία, προβλεπόμενη σε εθνικές διατάξεις νόμου. Η αναθέτουσα αρχή μπορεί να μην αποκλείει έναν οικονομικό φορέα ο οποίος βρίσκεται σε μία εκ των καταστάσεων που αναφέρονται στην περίπτωση αυτή, υπό την προϋπόθεση ότι αποδεικνύει ότι ο εν λόγω φορέας είναι σε θέση να εκτελέσει τη σύμβαση, λαμβάνοντας υπόψη τις ισχύουσες διατάξεις και τα μέτρα για τη συνέχιση της επιχειρηματικής του λειτουργίας,

(γ) υπάρχουν επαρκώς εύλογες ενδείξεις που οδηγούν στο συμπέρασμα ότι ο οικονομικός φορέας συνήψε συμφωνίες με άλλους οικονομικούς φορείς με στόχο τη στρέβλωση του ανταγωνισμού,

δ) εάν μία κατάσταση σύγκρουσης συμφερόντων κατά την έννοια του άρθρου 24 του ν. 4412/2016 δεν μπορεί να θεραπευθεί αποτελεσματικά με άλλα, λιγότερο παρεμβατικά, μέσα,

(ε) εάν μία κατάσταση στρέβλωσης του ανταγωνισμού από την πρότερη συμμετοχή του οικονομικού φορέα κατά την προετοιμασία της διαδικασίας σύναψης σύμβασης, κατά τα οριζόμενα στο άρθρο 48 του ν. 4412/2016, δεν μπορεί να θεραπευθεί με άλλα, λιγότερο παρεμβατικά, μέσα,

(στ) εάν έχει επιδείξει σοβαρή ή επαναλαμβανόμενη πλημμέλεια κατά την εκτέλεση ουσιώδους απαίτησης στο πλαίσιο προηγούμενης δημόσιας σύμβασης, προηγούμενης σύμβασης με αναθέτοντα φορέα ή προηγούμενης σύμβασης παραχώρησης που είχε ως αποτέλεσμα την πρόωρη καταγγελία της προηγούμενης σύμβασης, αποζημιώσεις ή άλλες παρόμοιες κυρώσεις,

(ζ) εάν έχει κριθεί ένοχος σοβαρών ψευδών δηλώσεων κατά την παροχή των πληροφοριών που απαιτούνται για την εξακρίβωση της απουσίας των λόγων αποκλεισμού ή την πλήρωση των κριτηρίων επιλογής, έχει αποκρύψει τις πληροφορίες αυτές ή δεν είναι σε θέση να προσκομίσει τα δικαιολογητικά που απαιτούνται κατ' εφαρμογή των άρθρων 2.2.9.2. της παρούσας,

(η) εάν επιχειρήσει να επηρεάσει με αθέμιτο τρόπο τη διαδικασία λήψης αποφάσεων της αναθέτουσας αρχής, να αποκτήσει εμπιστευτικές πληροφορίες που ενδέχεται να του αποφέρουν αθέμιτο πλεονέκτημα στη διαδικασία σύναψης σύμβασης ή να παράσχει εξ αμελείας παραπλανητικές πληροφορίες που ενδέχεται να επηρεάσουν ουσιωδώς τις αποφάσεις που αφορούν τον αποκλεισμό, την επιλογή ή την ανάθεση,

(θ) εάν έχει διαπράξει σοβαρό επαγγελματικό παράπτωμα, το οποίο θέτει εν αμφιβόλω την ακεραιότητά του, για το οποίο του επιβλήθηκε ποινή που του στερεί το δικαίωμα συμμετοχής σε διαδικασία σύναψης σύμβασης δημοσίων έργων και καταλαμβάνει τη συγκεκριμένη διαδικασία.

Εάν στις ως άνω περιπτώσεις (α) έως (η) η περίοδος αποκλεισμού δεν έχει καθοριστεί με αμετάκλητη απόφαση, αυτή ανέρχεται σε τρία (3) έτη από την ημερομηνία του σχετικού γεγονότος.

Η αναθέτουσα αρχή μπορεί να μην αποκλείει έναν οικονομικό φορέα, ο οποίος βρίσκεται σε μια εκ των καταστάσεων που αναφέρονται στην περίπτωση β' της παρ. 4, υπό την προϋπόθεση ότι αποδεδειγμένα ο εν λόγω φορέας είναι σε θέση να εκτελέσει τη σύμβαση, λαμβάνοντας υπόψη τις ισχύουσες διατάξεις και τα μέτρα για τη συνέχιση της επιχειρηματικής του λειτουργίας

2.2.3.5 Αποκλείεται, επίσης, προσφέρων οικονομικός φορέας από τη συμμετοχή στη διαδικασία σύναψης της παρούσας σύμβασης εάν συντρέχουν οι προϋποθέσεις εφαρμογής της παρ. 4 του άρθρου 8 του ν. 3310/2005, όπως ισχύει (αμιγώς εθνικός λόγος αποκλεισμού).

2.2.3.6 Ο προσφέρων αποκλείεται σε οποιοδήποτε χρονικό σημείο κατά τη διάρκεια της διαδικασίας σύναψης της παρούσας σύμβασης, όταν αποδεικνύεται ότι βρίσκεται, λόγω πράξεων ή παραλείψεων του, είτε πριν είτε κατά τη διαδικασία, σε μία από τις ως άνω περιπτώσεις.

2.2.3.7 Προσφέρων οικονομικός φορέας που εμπίπτει σε μια από τις καταστάσεις που αναφέρονται στις παραγράφους 2.2.3.1, 2.2.3.2. γ) και 2.2.3.3 μπορεί να προσκομίζει στοιχεία προκειμένου να αποδείξει ότι τα μέτρα που έλαβε επαρκούν για να αποδείξουν την αξιοπιστία του, παρότι συντρέχει ο σχετικός λόγος αποκλεισμού (αυτοκάθαρση). Εάν τα στοιχεία κριθούν επαρκή, ο εν λόγω οικονομικός φορέας δεν αποκλείεται από τη διαδικασία σύναψης σύμβασης. Τα μέτρα που λαμβάνονται από τους οικονομικούς φορείς αξιολογούνται σε συνάρτηση με τη σοβαρότητα και τις ιδιαίτερες περιστάσεις του ποινικού αδικήματος ή του παραπτώματος. Αν τα μέτρα κριθούν ανεπαρκή, γνωστοποιείται στον οικονομικό φορέα το σκεπτικό της απόφασης αυτής. Οικονομικός φορέας που έχει αποκλειστεί, σύμφωνα με τις κείμενες διατάξεις, με τελεσίδικη απόφαση, σε εθνικό επίπεδο, από τη συμμετοχή σε διαδικασίες σύναψης σύμβασης ή ανάθεσης παραχώρησης δεν μπορεί να κάνει χρήση της ανωτέρω δυνατότητας κατά την περίοδο του αποκλεισμού που ορίζεται στην εν λόγω απόφαση.

2.2.3.8 Η απόφαση για την διαπίστωση της επάρκειας ή μη των επανορθωτικών μέτρων κατά την προηγούμενη παράγραφο εκδίδεται σύμφωνα με τα οριζόμενα στις παρ. 8 και 9 του άρθρου 73 του ν. 4412/2016.

2.2.3.9 Οικονομικός φορέας, στον οποίο έχει επιβληθεί, με την κοινή υπουργική απόφαση του άρθρου 74 του ν. 4412/2016, η ποινή του αποκλεισμού αποκλείεται αυτοδίκαια και από την παρούσα διαδικασία σύναψης της σύμβασης.

Κριτήρια Επιλογής

2.2.4 Καταλληλότητα άσκησης επαγγελματικής δραστηριότητας

Οι οικονομικοί φορείς που συμμετέχουν στη διαδικασία σύναψης της παρούσας σύμβασης απαιτείται να ασκούν επαγγελματική δραστηριότητα συναφή με το αντικείμενο των προς παροχή υπηρεσιών, ήτοι υπηρεσίες σχεδιασμού, ανάπτυξης και υποστήριξης συστημάτων τεχνολογιών πληροφορικής και τηλεπικοινωνιών. Ειδικότερα απαιτείται να είναι εγγεγραμμένοι σε οικείο επιμελητήριο ή/και επαγγελματικό ή εμπορικό μητρώο όπου εγγράφονται οι έχοντες κύρια επιχειρηματική ή επαγγελματική δραστηριότητα σχετική με το αντικείμενο του διαγωνισμού.

Οι εγκατεστημένοι στην Ελλάδα οικονομικοί φορείς απαιτείται να είναι εγγεγραμμένοι στο Εμπορικό ή Βιοτεχνικό ή Βιομηχανικό Επιμελητήριο της έδρας τους. Οι οικονομικοί φορείς που είναι εγκατεστημένοι σε κράτος μέλος της Ευρωπαϊκής Ένωσης απαιτείται να είναι εγγεγραμμένοι σε ένα από τα επαγγελματικά ή εμπορικά μητρώα που τηρούνται στο κράτος εγκατάστασής τους ή να ικανοποιούν οποιαδήποτε άλλη απαίτηση ορίζεται στο Παράρτημα XI του Προσαρτήματος Α' του Ν. 4412/2016. Στην περίπτωση οικονομικών φορέων εγκατεστημένων σε κράτος μέλος του Ευρωπαϊκού Οικονομικού Χώρου (Ε.Ο.Χ.) ή σε τρίτες χώρες που προσχωρήσει στη ΣΔΣ, ή σε τρίτες χώρες που δεν emπίπτουν στην προηγούμενη περίπτωση και έχουν συνάψει διμερείς ή πολυμερείς συμφωνίες με την Ένωση σε θέματα διαδικασιών ανάθεσης δημοσίων συμβάσεων, απαιτείται να είναι εγγεγραμμένοι σε αντίστοιχα επαγγελματικά ή εμπορικά μητρώα.

Συμπληρώνεται από τους υποψήφιους αντίστοιχα η Παράγραφος Α «Καταλληλότητα» του Μέρους IV του ΕΕΕΣ.

2.2.5 Οικονομική και χρηματοοικονομική επάρκεια

Όσον αφορά στην οικονομική και χρηματοοικονομική επάρκεια για την παρούσα διαδικασία σύναψης σύμβασης, οι οικονομικοί φορείς απαιτείται (αθροιστικά):

2.2.5.1 να έχουν μέσο ετήσιο κύκλο εργασιών των τριών (3) τελευταίων διαχειριστικών χρήσεων 2016, 2017, 2018, συναρτήσει της ημερομηνίας σύστασης του οικονομικού φορέα ή έναρξης των δραστηριοτήτων του και εφόσον είναι διαθέσιμες οι πληροφορίες για τον εν λόγω κύκλο εργασιών, ίσο ή μεγαλύτερο από τέσσερα εκατομμύρια ευρώ (4.000.000,00 €)

και

2.2.5.2 να έχουν ειδικό μέσο ετήσιο κύκλο εργασιών των τριών (3) τελευταίων διαχειριστικών χρήσεων (2016, 2017, 2018) στον τομέα της ανάπτυξης και υποστήριξης συστημάτων Τεχνολογιών Πληροφορικής και Επικοινωνιών (ΤΠΕ) ίσο ή μεγαλύτερο από δύο εκατομμύρια και οκτακόσιες χιλιάδες ευρώ (2.800.000 €). **2.2.5.3** Σε περίπτωση που ο προσφέρων δραστηριοποιείται για χρονικό διάστημα μικρότερο των τριών διαχειριστικών χρήσεων, τότε ο μέσος ετήσιος κύκλος εργασιών για όσες διαχειριστικές χρήσεις δραστηριοποιείται θα πρέπει να είναι, ίσος ή μεγαλύτερος από τέσσερα εκατομμύρια ευρώ (4.000.000,00 €).

και

2.2.5.4 να έχει, για όσες διαχειριστικές χρήσεις δραστηριοποιείται, ειδικό μέσο ετήσιο κύκλο εργασιών στον τομέα της ανάπτυξης και υποστήριξης συστημάτων Τεχνολογιών Πληροφορικής και Επικοινωνίας (ΤΠΕ) ίσο ή μεγαλύτερο από δύο εκατομμύρια οκτακόσιες χιλιάδες ευρώ (2.800.000 €).

Συμπληρώνεται από τους υποψήφιους αντίστοιχα η Παράγραφος Β «Οικονομική και χρηματοοικονομική επάρκεια» του Μέρους IV του ΕΕΕΣ.

2.2.6 Τεχνική και επαγγελματική ικανότητα

Όσον αφορά την τεχνική και επαγγελματική ικανότητα για την παρούσα διαδικασία σύναψης σύμβασης, ως ελάχιστη προϋπόθεση για τη συμμετοχή στο διαγωνισμό, ο προσφέρων οικονομικός φορέας απαιτείται:

2.2.6.1 Να διαθέτει κατάλληλα τεκμηριωμένη και αποδεδειγμένη εμπειρία σε μεγάλα και σύνθετα έργα ανάπτυξης και υποστήριξης πληροφοριακών συστημάτων ανάλογου μεγέθους, πολυπλοκότητας, αρχιτεκτονικής, διασποράς σε διαφορετικά γεωγραφικά σημεία και αντίστοιχα τεχνολογικά με το πληροφοριακό σύστημα N-VIS.

Συγκεκριμένα, ως ελάχιστο επίπεδο τεχνικής και επαγγελματικής ικανότητας, να έχει ολοκληρώσει έργα ή να συνεχίζει την υλοποίησή τους ή/και την υποστήριξή τους κατά τη διάρκεια των τριών (3) τελευταίων ετών πριν το έτος διενέργειας του διαγωνισμού (2016, 2017 και 2018) με επιτυχία, αυτόνομα ή ως μέλος ένωσης / κοινοπραξίας ή ως υπεργολάβος και να διαθέτουν αποδεδειγμένη εμπειρία **σωρευτικά** στα εξής:

- Ένα (1) έργο προμήθειας και ανάπτυξης ή/και υποστήριξης λειτουργίας πληροφοριακού συστήματος με υποδομή τουλάχιστον δέκα εξυπηρετητών σε διάταξη υψηλής διαθεσιμότητας, συστήματος αποθήκευσης δεδομένων αντίστοιχου με το υφιστάμενου σε χωρητικότητα και τεχνολογία, καθώς και με υποδομή εφεδρικού Κέντρου Δεδομένων (Disaster Recovery Site) συνολικής αξίας τουλάχιστον 1.300.000,00€

- Ένα (1) έργο / σύμβαση υποστήριξης συστήματος διαχείρισης και ταυτοποίησης βιομετρικών δεδομένων αξίας τουλάχιστον 300.000,00€.

- Ένα (1) έργο ανάπτυξης και υποστήριξης πληροφοριακού συστήματος που παρέχει υπηρεσίες σε φορείς (οργανισμούς, δημόσιες υπηρεσίες, επιχειρήσεις, γραφεία κλπ) που βρίσκονται σε τουλάχιστον 50 διάσπαρτα γεωγραφικά σημεία εκτός Ελλάδας και με τουλάχιστον 100 χρήστες, συνολικής αξίας τουλάχιστον 650.000,00€.

- Ένα (1) έργο / σύμβαση συντήρησης – υποστήριξης τεχνολογίας συστημάτων και βάσεων δεδομένων συνολικής αξίας τουλάχιστον 300.000,00€

- Μία Συμφωνία Επιπέδου Παρεχόμενων Υπηρεσιών (SLA) συνολικής αξίας τουλάχιστον 250.000,00 €

Συμπληρώνεται από τους υποψήφιους αντίστοιχα η Παράγραφος Γ «Τεχνική και επαγγελματική ικανότητα» του Μέρους IV του ΕΕΕΣ.

2.2.6.2 Να διαθέτει την κατάλληλη οργανωτική δομή και μέσα με τα οποία να είναι ικανός να ανταπεξέλθει πλήρως, άρτια, έγκαιρα και ολοκληρωμένα στις απαιτήσεις του υπό ανάθεση έργου. Ειδικότερα, να διαθέτει τμήματα, μονάδες κ.τ.λ. με αρμοδιότητα την Διαχείριση Έργων πληροφορικής και επικοινωνιών, την Εξυπηρέτηση Πελατών, την Τεχνική Υποστήριξη πληροφοριακών συστημάτων μέσω παροχής κέντρου παροχής υπηρεσιών helpdesk 1^{ου} επιπέδου, που διασφαλίζουν την απαιτούμενη από τη διακήρυξη παροχή υπηρεσιών συντήρησης, SLA και λοιπών υπηρεσιών.

Συμπληρώνεται από τους υποψήφιους αντίστοιχα η Παράγραφος Γ του Μέρους IV του ΕΕΕΣ.

2.2.6.3 Να διαθέτει το κατάλληλο προσωπικό για την υλοποίηση του έργου. Η κατοχή πτυχίου ανώτερης ή ανώτατης εκπαίδευσης ή/και με μεταπτυχιακό τίτλο σπουδών είναι απαραίτητη για όλα τα μέλη της Ομάδας Έργου και τους Υπευθύνους της.

Ειδικότερα, ο υποψήφιος θα πρέπει να συμπεριλάβει στην Ομάδα Έργου τα ακόλουθα στελέχη που αντίστοιχα θα πρέπει να διαθέτουν τη σχετική με το έργο εμπειρία:

- Υπεύθυνος Έργου, κάτοχος Πανεπιστημιακού Τίτλου Σπουδών στον τομέα της Πληροφορικής ή/και μεταπτυχιακού τίτλου σπουδών στον τομέα της πληροφορικής ή διοίκησης επιχειρήσεων ή έργων με 10ετή τουλάχιστον εμπειρία σε θέματα διαχείρισης έργων ανάπτυξης και υποστήριξης πληροφοριακών συστημάτων
- Αναπληρωτής Υπεύθυνος Έργου, κάτοχος Πανεπιστημιακού Τίτλου Σπουδών στον τομέα της Πληροφορικής και με 8ετή τουλάχιστον εμπειρία σε θέματα διαχείρισης έργων ανάπτυξης και υποστήριξης πληροφοριακών συστημάτων.

Συμπληρώνεται από τους υποψήφιους αντίστοιχα η Παράγραφος Γ «Τεχνική και επαγγελματική ικανότητα» του Μέρους IV του ΕΕΕΣ για όλα τα μέλη της Ομάδας Έργου και τους Υπευθύνους της.

2.2.7 Πρότυπα διασφάλισης ποιότητας

Ως ελάχιστη προϋπόθεση για τη συμμετοχή στο διαγωνισμό, ο προσφέρων οικονομικός φορέας πρέπει να διαθέτει εν ισχύ πιστοποιημένο Σύστημα Διαχείρισης Ποιότητας κατά ISO 9001:2015 ή ισοδύναμο στον τομέα διαχείρισης έργων ΤΠΕ, καθώς και ISO 27001:2013 ή ισοδύναμο για τα θέματα ασφάλειας πληροφοριακών συστημάτων.

Συμπληρώνεται από τους υποψήφιους η Παράγραφος Δ «Συστήματα διασφάλισης ποιότητας και πρότυπα πειθαρχικής διαχείρισης» του μέρους IV του ΕΕΕΣ αναφορικά με το Σύστημα Διασφάλισης Ποιότητας.

2.2.8 Στήριξη στην ικανότητα τρίτων

Οι οικονομικοί φορείς μπορούν, όσον αφορά τα κριτήρια της οικονομικής και χρηματοοικονομικής επάρκειας (της παραγράφου 2.2.5) και τα σχετικά με την τεχνική και επαγγελματική ικανότητα (της παραγράφου 2.2.6), να στηρίζονται στις ικανότητες άλλων φορέων, ασχέτως της νομικής φύσης των δεσμών τους με αυτούς. Στην περίπτωση αυτή, αποδεικνύουν ότι θα έχουν στη διάθεσή τους τους αναγκαίους πόρους, με την προσκόμιση της σχετικής δέσμευσης των φορέων στην ικανότητα των οποίων στηρίζονται.

Ειδικά, όσον αφορά στα κριτήρια επαγγελματικής ικανότητας που σχετίζονται με τους τίτλους σπουδών και τα επαγγελματικά προσόντα που ορίζονται στην περίπτωση στ' του Μέρους II του Παραρτήματος XII του Προσαρτήματος Α' του ν. 4412/2016 ή με την σχετική επαγγελματική εμπειρία, οι οικονομικοί φορείς, μπορούν να στηρίζονται στις ικανότητες άλλων φορέων, μόνο, εάν οι τελευταίοι θα εκτελέσουν τις εργασίες ή τις υπηρεσίες για τις οποίες απαιτούνται οι συγκεκριμένες ικανότητες.

Όταν οι οικονομικοί φορείς στηρίζονται στις ικανότητες άλλων φορέων όσον αφορά τα κριτήρια που σχετίζονται με την απαιτούμενη με τη διακήρυξη οικονομική και χρηματοοικονομική επάρκεια, οι εν λόγω οικονομικοί φορείς και αυτοί στους οποίους στηρίζονται είναι από κοινού υπεύθυνοι για την εκτέλεση της σύμβασης.

Υπό τους ίδιους όρους οι ενώσεις οικονομικών φορέων μπορούν να στηρίζονται στις ικανότητες των συμμετεχόντων στην ένωση ή άλλων φορέων.

2.2.9 Κανόνες απόδειξης ποιοτικής επιλογής

2.2.9.1 Προκαταρκτική απόδειξη κατά την υποβολή προσφορών

Προς προκαταρκτική απόδειξη ότι οι προσφέροντες οικονομικοί φορείς:

- α) δεν βρίσκονται σε μία από τις καταστάσεις της παραγράφου 2.2.3 και
- β) πληρούν τα σχετικά κριτήρια επιλογής των παραγράφων 2.2.4, 2.2.5, 2.2.6 και 2.2.7 της παρούσης,

προσκομίζουν κατά την υποβολή της προσφοράς τους, ως δικαιολογητικό συμμετοχής, το προβλεπόμενο από το άρθρο 79 παρ. 1 και 3 του ν. 4412/2016 Ευρωπαϊκό Ενιαίο Έγγραφο Σύμβασης (ΕΕΕΣ), σύμφωνα με το επισυναπτόμενο στην παρούσα Παράρτημα ΙΙΙ, το οποίο αποτελεί ενημερωμένη υπεύθυνη δήλωση, με τις συνέπειες του ν. 1599/1986. Το ΕΕΕΣ καταρτίζεται βάσει του τυποποιημένου εντύπου του Παραρτήματος 2 του Κανονισμού (ΕΕ) 2016/7 και συμπληρώνεται από τους προσφέροντες οικονομικούς φορείς, από την ηλεκτρονική υπηρεσία Promitheus ESPDint του ΕΣΗΔΗΣ στη διαδικτυακή πύλη <https://espdint.eprocurement.gov.gr>

Το ΕΕΕΣ αποτελεί επίσημη δήλωση του οικονομικού φορέα ότι ο σχετικός λόγος αποκλεισμού δεν ισχύει και/ή ότι πληρούται το σχετικό κριτήριο επιλογής και παρέχει τις κατάλληλες πληροφορίες, όπως απαιτείται από την αναθέτουσα αρχή. Το ΕΕΕΣ προσδιορίζει τη δημόσια αρχή ή το τρίτο μέρος που είναι υπεύθυνο για την έκδοση των σχετικών δικαιολογητικών και περιλαμβάνει επίσημη δήλωση ότι ο οικονομικός φορέας θα είναι σε θέση, εφόσον του ζητηθεί και χωρίς καθυστέρηση, να προσκομίσει τα εν λόγω δικαιολογητικά.

Σε όλες τις περιπτώσεις, όπου περισσότερα από ένα φυσικά πρόσωπα είναι μέλη του διοικητικού, διευθυντικού ή εποπτικού οργάνου ενός οικονομικού φορέα ή έχουν εξουσία εκπροσώπησης, λήψης αποφάσεων ή ελέγχου σε αυτό, υποβάλλεται ένα Ευρωπαϊκό Ενιαίο Έγγραφο Σύμβασης (ΕΕΕΣ), το οποίο είναι δυνατό να φέρει μόνο την υπογραφή του κατά περίπτωση εκπροσώπου του οικονομικού φορέα ως προκαταρκτική απόδειξη των λόγων αποκλεισμού του άρθρου 2.2.3.1 της παρούσας για το σύνολο των φυσικών προσώπων που είναι μέλη του διοικητικού, διευθυντικού ή εποπτικού οργάνου του ή έχουν εξουσία εκπροσώπησης, λήψης αποφάσεων ή ελέγχου σε αυτόν.

Ως εκπρόσωπος του οικονομικού φορέα νοείται ο νόμιμος εκπρόσωπος αυτού, όπως προκύπτει από το ισχύον καταστατικό ή το πρακτικό εκπροσώπησής του κατά το χρόνο υποβολής της προσφοράς ή το αρμοδίως εξουσιοδοτημένο φυσικό πρόσωπο να εκπροσωπεί τον οικονομικό φορέα για διαδικασίες σύναψης συμβάσεων ή για συγκεκριμένη διαδικασία σύναψης σύμβασης.

Στην περίπτωση υποβολής προσφοράς από ένωση οικονομικών φορέων, το Ευρωπαϊκό Ενιαίο Έγγραφο Σύμβασης (ΕΕΕΣ), υποβάλλεται χωριστά από κάθε μέλος της ένωσης.

Το ΕΕΕΣ κατά περίπτωση μπορεί να υπογράφεται έως και δέκα (10) ημέρες πριν την καταληκτική ημερομηνία υποβολής των προσφορών.

2.2.9.2 Αποδεικτικά μέσα

Α. Το δικαίωμα συμμετοχής των οικονομικών φορέων και οι όροι και προϋποθέσεις συμμετοχής τους, όπως ορίζονται στις παραγράφους 2.2.1 έως 2.2.8, κρίνονται κατά την υποβολή της προσφοράς, κατά την υποβολή των δικαιολογητικών της παρούσας και κατά τη σύναψη της σύμβασης στις περιπτώσεις του άρθρου 105 παρ. 3 περ. γ του ν. 4412/2016.

Στην περίπτωση που προσφέρων οικονομικός φορέας ή ένωση αυτών στηρίζεται στις ικανότητες άλλων φορέων, σύμφωνα με την παράγραφο 2.2.8 της παρούσας, οι φορείς στην ικανότητα των οποίων στηρίζεται υποχρεούνται στην υποβολή των δικαιολογητικών που αποδεικνύουν ότι δεν συντρέχουν οι λόγοι αποκλεισμού της παραγράφου 2.2.3 της παρούσας και ότι πληρούν τα σχετικά κριτήρια επιλογής κατά περίπτωση (παραγράφοι 2.2.4- 2.2.8).

Ο οικονομικός φορέας υποχρεούται να αντικαταστήσει έναν φορέα στην ικανότητα του οποίου στηρίζεται, εφόσον ο τελευταίος δεν πληροί το σχετικό κριτήριο επιλογής ή για τον οποίο συντρέχουν λόγοι αποκλεισμού των παραγράφων 2.2.3.1, 2.2.3.2 και 2.2.3.4.

Οι οικονομικοί φορείς δεν υποχρεούνται να υποβάλλουν δικαιολογητικά ή άλλα αποδεικτικά στοιχεία, αν και στο μέτρο που η αναθέτουσα αρχή έχει τη δυνατότητα να λαμβάνει τα πιστοποιητικά ή τις συναφείς πληροφορίες απευθείας μέσω πρόσβασης σε εθνική βάση δεδομένων σε οποιοδήποτε κράτος - μέλος της Ένωσης, η οποία διατίθεται δωρεάν, όπως εθνικό μητρώο συμβάσεων, εικονικό φάκελο επιχείρησης,

ηλεκτρονικό σύστημα αποθήκευσης εγγράφων ή σύστημα προεπιλογής. Η δήλωση για την πρόσβαση σε εθνική βάση δεδομένων εμπεριέχεται στο Ευρωπαϊκό Ενιαίο Έγγραφο Σύμβασης (ΕΕΕΣ).

Οι οικονομικοί φορείς δεν υποχρεούνται να υποβάλουν δικαιολογητικά, όταν η αναθέτουσα αρχή που έχει αναθέσει τη σύμβαση διαθέτει ήδη τα ως άνω δικαιολογητικά και αυτά εξακολουθούν να ισχύουν.

Β.1. Για την απόδειξη της μη συνδρομής των λόγων αποκλεισμού της παραγράφου 2.2.3 οι προσφέροντες οικονομικοί φορείς προσκομίζουν αντίστοιχα τα παρακάτω δικαιολογητικά:

α) για την παράγραφο 2.2.3.1 απόσπασμα του **ποινικού μητρώου** ή, ελλείψει αυτού, ισοδύναμο έγγραφο που εκδίδεται από αρμόδια δικαστική ή διοικητική αρχή του κράτους-μέλους ή της χώρας καταγωγής ή της χώρας όπου είναι εγκατεστημένος ο οικονομικός φορέας, από το οποίο προκύπτει ότι δεν έχει καταδικαστεί με αμετάκλητη δικαστική απόφαση για κάποιο από τα αδικήματα (α έως στ), το οποίο έχει εκδοθεί έως και τρεις (3) μήνες πριν την υποβολή του.

Η υποχρέωση προσκόμισης του ως άνω αποσπάσματος αφορά και στα μέλη του διοικητικού, διευθυντικού ή εποπτικού οργάνου του εν λόγω οικονομικού φορέα ή στα πρόσωπα που έχουν εξουσία εκπροσώπησης, λήψης αποφάσεων ή ελέγχου σε αυτό κατά τα ειδικότερα αναφερόμενα στην ως άνω παράγραφο.

Σημειώνεται ότι σε περίπτωση που το απόσπασμα ποινικού μητρώου φέρει καταδικαστικές αποφάσεις, οι συμμετέχοντες θα πρέπει να επισυνάπτουν τις αναφερόμενες σε αυτό καταδικαστικές αποφάσεις, ηλεκτρονικά σε μορφή αρχείου pdf.

β) για την παράγραφο 2.2.3.2: πιστοποιητικά που εκδίδονται από αρμόδια κατά περίπτωση αρχή που να είναι σε ισχύ κατά τον χρόνο υποβολής τους, άλλως στην περίπτωση που δεν αναφέρεται χρόνος ισχύος, να έχουν εκδοθεί έως και τρεις (3) μήνες πριν την υποβολή τους, και από τα οποία να προκύπτει ότι κατά την ημερομηνία της κοινοποίησης σε αυτόν της ηλεκτρονικής ειδοποίησης, ο προσφέρων είναι ενήμερος ως προς τις υποχρεώσεις του που αφορούν στην καταβολή των **εισφορών κοινωνικής ασφάλισης (κύριας και επικουρικής)**, ως προς τις **φορολογικές υποχρεώσεις** του ως και υπεύθυνη δήλωση του προσωρινού αναδόχου αναφορικά με τους οργανισμούς κοινωνικής ασφάλισης – κύριας και επικουρικής – στους οποίους οφείλει να καταβάλει εισφορές. Διευκρινίζεται ότι το πιστοποιητικό ασφαλιστικής ενημερότητας θα αφορά όλους τους απασχολούμενους με οποιαδήποτε σχέση εργασίας στην επιχείρηση του προσφέροντος και όχι μόνο τους ασφαλισμένους του Ι.Κ.Α / ΕΦΚΑ.

γ) για την **περίπτωση β'** της παραγράφου 2.2.3.4 πιστοποιητικό αρμόδιας δικαστικής ή διοικητικής αρχής, το οποίο έχει εκδοθεί έως και τρεις (3) μήνες πριν την υποβολή του και από το οποίο να προκύπτει ότι ο προσφέρων δεν τελεί υπό **πτώχευση**, και επίσης ότι δεν τελεί υπό διαδικασία κήρυξης σε πτώχευση πτώχευση ή έχει υπαχθεί σε διαδικασία εξυγίανσης ή ειδικής εκκαθάρισης ή τελεί υπό αναγκαστική διαχείριση από εκκαθαριστή ή από το δικαστήριο ή έχει υπαχθεί σε διαδικασία πτωχευτικού συμβιβασμού ή έχει αναστείλει τις επιχειρηματικές του δραστηριότητες ή εάν βρίσκεται σε οποιαδήποτε ανάλογη κατάσταση προκύπτουσα από παρόμοια διαδικασία, προβλεπόμενη σε εθνικές διατάξεις νόμου.

Ειδικότερα για τους οικονομικούς φορείς που είναι εγκατεστημένοι στην Ελλάδα, τα πιστοποιητικά ότι δεν τελούν υπό πτώχευση, πτωχευτικό συμβιβασμό ή υπό αναγκαστική διαχείριση ή ότι δεν έχουν υπαχθεί σε διαδικασία εξυγίανσης, εκδίδονται από το αρμόδιο πρωτοδικείο της έδρας του οικονομικού φορέα. Το πιστοποιητικό ότι το νομικό πρόσωπο δεν έχει τεθεί υπό εκκαθάριση με δικαστική απόφαση εκδίδεται από το οικείο Πρωτοδικείο της έδρας του οικονομικού φορέα, το δε πιστοποιητικό ότι δεν έχει τεθεί υπό εκκαθάριση με απόφαση των εταίρων εκδίδεται από το Γ.Ε.Μ.Η., σύμφωνα με τις κείμενες διατάξεις, ως κάθε φορά ισχύουν. Τα φυσικά πρόσωπα (ατομικές επιχειρήσεις) δεν προσκομίζουν πιστοποιητικό περί μη θέσεως σε εκκαθάριση. Η μη αναστολή των επιχειρηματικών δραστηριοτήτων του οικονομικού φορέα, για τους εγκατεστημένους στην Ελλάδα οικονομικούς φορείς αποδεικνύεται μέσω της ηλεκτρονικής πλατφόρμας της Ανεξάρτητης Αρχής Δημοσίων Εσόδων.

Αν το κράτος-μέλος ή η εν λόγω χώρα δεν εκδίδει τέτοιου είδους έγγραφο ή πιστοποιητικό για την κάλυψη των προϋποθέσεων των παραγράφων α), β) και γ) του παρόντος κεφαλαίου Β.1., ή όπου το έγγραφο ή το πιστοποιητικό αυτό δεν καλύπτει όλες τις περιπτώσεις που αναφέρονται στις παραγράφους 2.2.3.1 και 2.2.3.2 και στην περίπτωση β' της παραγράφου 2.2.3.4, το έγγραφο ή το πιστοποιητικό μπορεί να αντικαθίσταται από ένορκη βεβαίωση ή, στα κράτη-μέλη ή στις χώρες όπου δεν προβλέπεται ένορκη βεβαίωση, από υπεύθυνη δήλωση του ενδιαφερομένου ενώπιον αρμόδιας δικαστικής ή διοικητικής αρχής, συμβολαιογράφου ή αρμόδιου επαγγελματικού ή εμπορικού οργανισμού του κράτους - μέλους ή της χώρας καταγωγής ή της χώρας όπου είναι εγκατεστημένος ο οικονομικός φορέας.

Οι αρμόδιες δημόσιες αρχές παρέχουν, όπου κρίνεται αναγκαίο, επίσημη δήλωση στην οποία αναφέρεται ότι δεν εκδίδονται τα έγγραφα ή τα πιστοποιητικά της παρούσας παραγράφου ή ότι τα έγγραφα αυτά δεν καλύπτουν όλες τις περιπτώσεις που αναφέρονται στις παραγράφους 2.2.3.1 και 2.2.3.2 και στην περίπτωση β' της παραγράφου 2.2.3.4. Οι επίσημες δηλώσεις καθίστανται διαθέσιμες μέσω του επιγραμμικού αποθετηρίου πιστοποιητικών (e-Certis).

Για τις λοιπές περιπτώσεις της παραγράφου 2.2.3.4, υπεύθυνη δήλωση του προσφέροντος οικονομικού φορέα ότι δεν συντρέχουν στο πρόσωπό του οι οριζόμενοι στην παράγραφο λόγοι αποκλεισμού.

δ) Για τις περιπτώσεις του άρθρου 2.2.3.2γ της παρούσας, πιστοποιητικό από τη Διεύθυνση Προγραμματισμού και Συντονισμού της Επιθεώρησης Εργασιακών Σχέσεων, το οποίο έχει εκδοθεί έως και τρεις (3) μήνες πριν την υποβολή του και από το οποίο να προκύπτουν οι πράξεις επιβολής προστίμου που έχουν εκδοθεί σε βάρος του οικονομικού φορέα σε χρονικό διάστημα δύο (2) ετών πριν από την ημερομηνία λήξης της προθεσμίας υποβολής προσφοράς. Μέχρι να καταστεί εφικτή η έκδοση του πιστοποιητικού αυτό αντικαθίσταται από υπεύθυνη δήλωση του οικονομικού φορέα, χωρίς να απαιτείται επίσημη δήλωση του ΣΕΠΕ σχετικά με την έκδοση του πιστοποιητικού.

ε) για την παράγραφο 2.2.3.5, δικαιολογητικά ονομαστικοποίησης των μετοχών, τα οποία να έχουν εκδοθεί έως τριάντα (30) εργάσιμες μέρες πριν την υποβολή τους, εφόσον ο προσωρινός ανάδοχος είναι ανώνυμη εταιρία, όπως προκαταρκτικά δηλώθηκε στο Ευρωπαϊκό Ενιαίο Έγγραφο Σύμβασης (ΕΕΕΣ) στο Μέρος V. [Εξαιρούνται της υποχρέωσης αυτής οι εταιρείες που είναι εισηγμένες στο Χρηματιστήριο της χώρας εγκατάστασής τους και υποβάλλουν περί τούτου υπεύθυνη δήλωση του νόμιμου εκπροσώπου τους]:

Ειδικότερα ο προσωρινός ανάδοχος υποβάλλει πιστοποιητικό αρμόδιας αρχής του κράτους της έδρας, από το οποίο να προκύπτει ότι οι μετοχές είναι ονομαστικές, καθώς και αναλυτική κατάσταση με τα στοιχεία των μετόχων της εταιρείας και τον αριθμό των μετοχών κάθε μετόχου (μετοχολόγιο), όπως τα στοιχεία αυτά είναι καταχωρημένα στο βιβλίο μετόχων της εταιρείας, το πολύ τριάντα εργάσιμες ημέρες πριν από την ημέρα υποβολής της προσφοράς.

Εάν ο προσωρινός ανάδοχος είναι αλλοδαπή ανώνυμη εταιρία, και εφόσον έχει, κατά το δίκαιο της έδρας της, ονομαστικές μετοχές προσκομίζει πιστοποιητικό αρμόδιας αρχής του κράτους της έδρας, από το οποίο να προκύπτει ότι οι μετοχές είναι ονομαστικές, αναλυτική κατάσταση μετόχων, με αριθμό των μετοχών του κάθε μετόχου, όπως τα στοιχεία αυτά είναι καταχωρημένα στο βιβλίο μετόχων της εταιρείας με ημερομηνία το πολύ 30 (τριάντα) εργάσιμες ημέρες πριν την υποβολή της προσφοράς ή κάθε άλλο στοιχείο από το οποίο να προκύπτει η ονομαστικοποίηση μέχρι φυσικού προσώπου των μετοχών, που έχει συντελεστεί τις τελευταίες 30 (τριάντα) εργάσιμες ημέρες πριν την υποβολή της προσφοράς.

Σε διαφορετική περίπτωση, δηλαδή εφόσον κατά το δίκαιο της χώρας στην οποία έχει την έδρα της δεν έχει ονομαστικές μετοχές, υποβάλλει βεβαίωση περί μη υποχρέωσης ονομαστικοποίησης των μετοχών από αρμόδια αρχή, εφόσον υπάρχει σχετική πρόβλεψη, διαφορετικά προσκομίζει υπεύθυνη δήλωση του διαγωνιζόμενου, έγκυρη και ενημερωμένη κατάσταση μετόχων που κατέχουν τουλάχιστον 1% των μετοχών και αν δεν τηρείται τέτοια κατάσταση, σχετική κατάσταση μετόχων (με 1%), σύμφωνα με την τελευταία Γενική Συνέλευση, αν οι μέτοχοι αυτοί είναι γνωστοί στην εταιρεία. Αν δεν προσκομισθεί

κατάσταση κατά τα ανωτέρω, η εταιρεία αιτιολογεί τους λόγους που οι μέτοχοι αυτοί δεν της είναι γνωστοί.

Η αναθέτουσα αρχή δεν υπεισέρχεται στην κρίση της ως άνω αιτιολογίας. Δύνатаι, ωστόσο, να αποδείξει τη δυνατότητα υποβολής της κατάστασης μετόχων, και μόνο στην περίπτωση αυτή η εταιρεία αποκλείεται από την παρούσα διαδικασία.

Περαιτέρω, πριν την υπογραφή της σύμβασης υποβάλλεται η υπεύθυνη δήλωση της κοινής απόφασης των Υπουργών Ανάπτυξης και Επικρατείας 20977/23-8-2007 (Β' 1673) «Δικαιολογητικά για την τήρηση των μητρώων του ν. 3310/2005 όπως τροποποιήθηκε με το ν. 3414/2005».

στ) για την παράγραφο 2.2.3.9. υπεύθυνη δήλωση του προσφέροντος οικονομικού φορέα ενώπιον αρμόδιας δικαστικής ή διοικητικής αρχής, συμβολαιογράφου ή αρμόδιου επαγγελματικού ή εμπορικού οργανισμού του κράτους - μέλους ή της χώρας καταγωγής ή της χώρας εγκατάστασής του ότι δεν έχει εκδοθεί σε βάρος του απόφαση αποκλεισμού, σύμφωνα με το άρθρο 74 του ν. 4412/2016.

Σχετικά με την κατάργηση της υποχρέωσης υποβολής πρωτοτύπων ή επικυρωμένων αντιγράφων εγγράφων σε διαγωνισμούς δημοσίων συμβάσεων διευκρινίζονται τα εξής:

1. Απλά αντίγραφα δημοσίων εγγράφων:

Γίνονται υποχρεωτικά αποδεκτά ευκρινή φωτοαντίγραφα των πρωτοτύπων ή των ακριβών αντιγράφων των δημοσίων εγγράφων, που έχουν εκδοθεί από τις υπηρεσίες και τους φορείς της περίπτωσης α' της παρ. 2 του άρθρου 1 του νόμου 4250/2014. Σημειωτέον ότι η παραπάνω ρύθμιση δεν καταλαμβάνει τα συμβολαιογραφικά έγγραφα (λ.χ. πληρεξούσια, ένορκες βεβαιώσεις κ.ο.κ.), για τα οποία συνεχίζει να υφίσταται η υποχρέωση υποβολής επικυρωμένων αντιγράφων.

2. Απλά αντίγραφα αλλοδαπών δημοσίων εγγράφων:

Επίσης, γίνονται αποδεκτά ευκρινή φωτοαντίγραφα από αντίγραφα εγγράφων που έχουν εκδοθεί από αλλοδαπές αρχές, υπό την προϋπόθεση ότι αυτά είναι νομίμως επικυρωμένα από την αρμόδια αρχή της χώρας αυτής, και έχουν επικυρωθεί από δικηγόρο, σύμφωνα με τα οριζόμενα στο άρθρο 36 παρ. 2 β) του Κώδικα Δικηγόρων (Ν. 4194/2013). Σημειώνεται ότι δεν τίγονται και εξακολουθούν να ισχύουν, οι απαιτήσεις υποβολής δημοσίων εγγράφων με συγκεκριμένη επισημείωση (APOSTILLE), οι οποίες απορρέουν από διεθνείς συμβάσεις της χώρας (Σύμβαση της Χάγης) ή άλλες διακρατικές συμφωνίες (βλ. και σημείο 6.2.)

3. Απλά αντίγραφα ιδιωτικών εγγράφων:

Γίνονται υποχρεωτικά αποδεκτά ευκρινή φωτοαντίγραφα εφόσον συνυποβάλλεται υπεύθυνη δήλωση στην οποία βεβαιώνεται η ακρίβειά τους και η οποία φέρει υπογραφή έως και δέκα (10) ημέρες πριν την καταληκτική ημερομηνία υποβολής των προσφορών.

4. Πρωτότυπα έγγραφα και επικυρωμένα αντίγραφα

Γίνονται υποχρεωτικά αποδεκτά και πρωτότυπα ή νομίμως επικυρωμένα αντίγραφα των δικαιολογητικών εγγράφων, εφόσον υποβληθούν από τους διαγωνιζόμενους.

5. Αλλοδαπά ιδιωτικά έγγραφα

Τα αλλοδαπά ιδιωτικά έγγραφα συνοδεύονται υποχρεωτικά από επικυρωμένη μετάφραση τους στην ελληνική γλώσσα είτε από πρόσωπο αρμόδιο κατά τις διατάξεις της εθνικής νομοθεσίας είτε από πρόσωπο κατά νόμο αρμόδιο της χώρας στην οποία έχει συνταχθεί το έγγραφο.

Τέλος, επισημαίνεται ότι οι υπεύθυνες δηλώσεις υποβάλλονται ηλεκτρονικά σε μορφή αρχείου pdf. Όταν υπογράφονται από τον ίδιο τον προσφέρων φέρουν την ψηφιακή του υπογραφή και δεν απαιτείται σχετική θεώρηση. Κατόπιν θα προσκομίζονται και σε έντυπη μορφή στην Υπηρεσία που διενεργεί τον διαγωνισμό εντός **τριών (3) εργασίμων ημερών** από την ηλεκτρονική υποβολή τους, μέσα σε

σφραγισμένους φακέλους με τα στοιχεία του διαγωνισμού και με την ένδειξη “ΝΑ ΜΗΝ ΑΠΟΣΦΡΑΓΙΣΘΟΥΝ”.

B.2. Για την απόδειξη της απαίτησης της παραγράφου 2.2.4. (απόδειξη **καταλληλότητας για την άσκηση επαγγελματικής δραστηριότητας**) προσκομίζουν:

Βεβαίωση εγγραφής σε επαγγελματικό ή εμπορικό Επιμελητήριο ή ισοδύναμη επαγγελματική ή εμπορική οργάνωση, το οποίο να έχει εκδοθεί έως τριάντα (30) εργάσιμες μέρες πριν την υποβολή του, στο οποίο θα αναφέρεται το αντικείμενο των δραστηριοτήτων που ασκούν ή βεβαίωση από αρμόδια φορολογική αρχή έναρξης επιτηδεύματος από την οποία προκύπτει ο κωδικός αριθμός δραστηριοτήτων τους, ή ένορκη δήλωση ενώπιον συμβολαιογράφου, στην οποία αναφέρεται το ειδικό επάγγελμά τους.

Οι εγκατεστημένοι στην Ελλάδα οικονομικοί φορείς είναι υποχρεωμένοι να χορηγήσουν πιστοποιητικό εγγραφής στο αρμόδιο Επιμελητήριο.

Οι οικονομικοί φορείς που είναι εγκατεστημένοι σε κράτος μέλος της Ευρωπαϊκής Ένωσης προσκομίζουν πιστοποιητικό/βεβαίωση του αντίστοιχου επαγγελματικού ή εμπορικού μητρώου του Παραρτήματος XI του Προσαρτήματος Α' του Ν. 4412/2016, με το οποίο πιστοποιείται αφενός η εγγραφή τους σε αυτό και αφετέρου το ειδικό επάγγελμά τους. Στην περίπτωση που η χώρα δεν τηρεί τέτοιο μητρώο, το έγγραφο ή το πιστοποιητικό μπορεί να αντικαθίσταται από ένορκη βεβαίωση ή, στα κράτη-μέλη ή στις χώρες όπου δεν προβλέπεται ένορκη βεβαίωση, από υπεύθυνη δήλωση του ενδιαφερομένου ενώπιον αρμόδιας δικαστικής ή διοικητικής αρχής, συμβολαιογράφου ή αρμόδιου επαγγελματικού ή εμπορικού οργανισμού της χώρας καταγωγής ή της χώρας όπου είναι εγκατεστημένος ο οικονομικός φορέας ότι δεν τηρείται τέτοιο μητρώο και ότι ασκεί τη δραστηριότητα που απαιτείται για την εκτέλεση του αντικειμένου τής υπό ανάθεσης σύμβασης.

B.3. Για την απόδειξη της **οικονομικής και χρηματοοικονομικής επάρκειας** της παραγράφου 2.2.5 οι οικονομικοί φορείς προσκομίζουν:

α) Αντίγραφα ή αποσπάσματα ισολογισμών των τελευταίων τριών (3) διαχειριστικών χρήσεων (2016, 2017, 2018), σε περίπτωση που υποχρεούται στην έκδοση ισολογισμών (στις περιπτώσεις όπου η δημοσίευση ισολογισμών απαιτείται σύμφωνα με την εταιρική νομοθεσία της χώρας όπου είναι εγκατεστημένος ο υποψήφιος ανάδοχος).

Σε περίπτωση οικονομικών φορέων που δραστηριοποιούνται για μικρότερο χρονικό διάστημα, υποβάλλονται αποσπάσματα οικονομικών καταστάσεων σύμφωνα με τα προαναφερθέντα, για το εν λόγω χρονικό διάστημα.

Εάν ο οικονομικός φορέας, για βάσιμο λόγο, δεν είναι σε θέση να προσκομίσει τα ανωτέρω δικαιολογητικά, μπορεί να αποδεικνύει την οικονομική και χρηματοοικονομική του επάρκεια με οποιοδήποτε άλλο κατάλληλο έγγραφο.

β) Υπεύθυνη δήλωση του κύκλου εργασιών που αφορά ειδικότερα τις υπό προμήθεια υπηρεσίες ή την παροχή ανάλογων υπηρεσιών, σε περίπτωση που δεν υποχρεούται στην έκδοση ισολογισμών. Εάν ο οικονομικός φορέας, για βάσιμο λόγο, δεν είναι σε θέση να προσκομίσει τα ανωτέρω δικαιολογητικά, μπορεί να αποδεικνύει την οικονομική και χρηματοοικονομική του επάρκεια με οποιοδήποτε άλλο κατάλληλο έγγραφο.

B.4. Για την απόδειξη της **τεχνικής ικανότητας** της παραγράφου 2.2.6 οι οικονομικοί φορείς προσκομίζουν τα παρακάτω:

B.4.1

(α) Κατάλογο (ΠΙΝΑΚΑ ΠΕ1) των κυριότερων έργων και συμβάσεων που εκτέλεσε, εκτελεί ή στα οποία συμμετείχε είτε αυτοτελώς είτε ως μέλος ένωσης ή ως υπεργολάβος κατά τα τελευταία τρία (3) χρόνια (2016, 2017 και 2018), τα οποία είναι συναφή με το αντικείμενο της σύμβασης σύμφωνα με τα ειδικότερα οριζόμενα στην παράγραφο 2.2.6 της παρούσας διακήρυξης :

ΠΙΝΑΚΑΣ ΕΡΓΩΝ (ΠΕ1)						
A/A	ΠΕΛΑΤΗΣ – ΧΩΡΑ (Δημόσιος /ιδιωτ τομέας)	ΑΝΤΙΚΕΙΜΕΝΟ ΣΥΜΒΑΣΗΣ Ή ΤΜΗΜΑΤΟΣ ΠΟΥ ΑΝΕΛΑΒΕ Ο ΥΠΟΨΗΦΙΟΣ	ΔΙΑΡΚΕΙΑ ΣΥΜΒΑΣΗΣ (από – έως)	ΣΥΜΒΑΤΙΚΗ ΑΞΙΑ (σε €) ΠΟΥ ΑΝΤΙΣΤΟΙΧΕΙ ΣΤΟ ΑΝΤΙΚΕΙΜΕΝΟ ΠΟΥ ΑΝΕΛΑΒΕ Ο ΥΠΟΨΗΦΙΟΣ	ΠΕΡΙΓΡΑΦΗ ΑΝΤΙΚΕΙΜΕΝΟΥ /ΠΟΣΟΣΤΟΥ ΣΥΜΜΕΤΟΧΗΣ (σε περίπτωση Ένωσης)	ΣΥΝΟΔΕΥΤΙΚΑ ΕΓΓΡΑΦΑ (είδος /ημερομηνία)

(β) Βεβαιώσεις καλής εκτέλεσης και έγγραφα, όπως πρωτόκολλα οριστικής παραλαβής που πιστοποιούν με οποιοδήποτε τρόπο τη συμμετοχή του στα έργα που περιλαμβάνονται στον πίνακα και τα οποία καλύπτουν τις απαιτήσεις της παραγράφου 2.2.6,

(γ) Συνοπτικές περιγραφές κατ' ελάχιστον των έργων που καλύπτουν τις απαιτήσεις της παραγράφου 2.2.6.

B.4.2 Περιγραφή της **οργανωτικής δομής** (οργανόγραμμα, τμήματα, μονάδες) με την οποία να τεκμηριώνεται η ικανότητα πλήρους κάλυψης των απαιτήσεων του έργου (σύμφωνα με τις απαιτήσεις της παραγράφου 2.2.6 της παρούσας). Ειδικότερα, να παρουσιάζονται οι οργανωτικές οντότητες με αρμοδιότητα στη διαχείριση έργων πληροφορικής και επικοινωνιών, την εξυπηρέτηση πελατών, την τεχνική υποστήριξη και συντήρηση πληροφοριακών συστημάτων, την οργανωμένη υπηρεσία helpdesk 1^{ου} επιπέδου, την εκπαίδευση και μεταφορά τεχνογνωσίας προς τους διαχειριστές συστημάτων.

B.4.3 Παρουσίαση του εξειδικευμένου στην παροχή παρόμοιων υπηρεσιών του υπό ανάθεση έργου προσωπικού του οικονομικού φορέα με την υποβολή σχετικών πτυχίων από τα οποία πρέπει να προκύπτει ότι πληρούνται οι απαιτήσεις της παραγράφου 2.2.6.3. Ειδικότερα, για τον Υπεύθυνο Έργου και τον Αναπληρωτή του απαιτούνται και σχετικές βεβαιώσεις οικονομικών φορέων που τεκμηριώνουν την τουλάχιστον 10ετή και αντίστοιχα 8ετή εμπειρία τους σε θέματα διαχείρισης έργων ανάπτυξης και υποστήριξης πληροφοριακών συστημάτων.

B.5. Πιστοποιητικά σε ισχύ για Σύστημα Διαχείρισης Ποιότητας κατά ISO 9001:2015 ή ισοδύναμο στον τομέα διαχείρισης έργων ΤΠΕ, καθώς και κατά ISO 27001:2013 ή ισοδύναμο για τα θέματα ασφάλειας πληροφοριακών συστημάτων, σύμφωνα με την απαίτηση της παραγράφου 2.2.7 της παρούσας διακήρυξης.

Ως ελάχιστη προϋπόθεση για τη συμμετοχή στο διαγωνισμό, ο προσφέρων οικονομικός φορέας πρέπει να διαθέτει εν ισχύ πιστοποιημένο Σύστημα Διαχείρισης Ποιότητας κατά ISO 9001:2015 ή ισοδύναμο στον τομέα διαχείρισης έργων ΤΠΕ, καθώς και ISO 27001:2013 ή ισοδύναμο για τα θέματα ασφάλειας πληροφοριακών συστημάτων.

B.6. Για την απόδειξη της νόμιμης σύστασης και εκπροσώπησης, στις περιπτώσεις που ο οικονομικός φορέας είναι νομικό πρόσωπο, προσκομίζει τα κατά περίπτωση νομιμοποιητικά έγγραφα σύστασης και νόμιμης εκπροσώπησης (όπως καταστατικά, πιστοποιητικά μεταβολών, αντίστοιχα ΦΕΚ, συγκρότηση Δ.Σ. σε σώμα, σε περίπτωση Α.Ε., κλπ., ανάλογα με τη νομική μορφή του διαγωνιζομένου). Από τα ανωτέρω

έγγραφα πρέπει να προκύπτουν η νόμιμη σύστασή του, όλες οι σχετικές τροποποιήσεις των καταστατικών, το/τα πρόσωπο/α που δεσμεύει/ουν νόμιμα την εταιρία κατά την ημερομηνία διενέργειας του διαγωνισμού (νόμιμος εκπρόσωπος, δικαίωμα υπογραφής κλπ.), τυχόν τρίτοι, στους οποίους έχει χορηγηθεί εξουσία εκπροσώπησης, καθώς και η θητεία του/των ή/και των μελών του οργάνου διοίκησης/νόμιμου εκπροσώπου. Τα πιστοποιητικά εκπροσώπησης πρέπει να έχουν εκδοθεί έως τριάντα (30) εργάσιμες μέρες πριν την υποβολή τους.

B.7. Οι οικονομικοί φορείς που είναι εγγεγραμμένοι σε επίσημους καταλόγους που προβλέπονται από τις εκάστοτε ισχύουσες εθνικές διατάξεις ή διαθέτουν πιστοποίηση από οργανισμούς πιστοποίησης που συμμορφώνονται με τα ευρωπαϊκά πρότυπα πιστοποίησης, κατά την έννοια του Παραρτήματος VII του Προσαρτήματος Α' του ν. 4412/2016, μπορούν να προσκομίζουν στις αναθέτουσες αρχές πιστοποιητικό εγγραφής εκδιδόμενο από την αρμόδια αρχή ή το πιστοποιητικό που εκδίδεται από τον αρμόδιο οργανισμό πιστοποίησης.

Στα πιστοποιητικά αυτά αναφέρονται τα δικαιολογητικά βάσει των οποίων έγινε η εγγραφή των εν λόγω οικονομικών φορέων στον επίσημο κατάλογο ή η πιστοποίηση και η κατάταξη στον εν λόγω κατάλογο.

Η πιστοποιούμενη εγγραφή στους επίσημους καταλόγους από τους αρμόδιους οργανισμούς ή το πιστοποιητικό, που εκδίδεται από τον οργανισμό πιστοποίησης, συνιστά τεκμήριο καταλληλότητας όσον αφορά τις απαιτήσεις ποιοτικής επιλογής, τις οποίες καλύπτει ο επίσημος κατάλογος ή το πιστοποιητικό.

Οι οικονομικοί φορείς που είναι εγγεγραμμένοι σε επίσημους καταλόγους απαλλάσσονται από την υποχρέωση υποβολής των δικαιολογητικών που αναφέρονται στο πιστοποιητικό εγγραφής τους.

B.8. Οι ενώσεις οικονομικών φορέων που υποβάλλουν κοινή προσφορά, υποβάλλουν τα παραπάνω, κατά περίπτωση δικαιολογητικά, για κάθε οικονομικό φορέα που συμμετέχει στην ένωση, σύμφωνα με τα ειδικότερα προβλεπόμενα στο άρθρο 19 παρ. 2 του ν. 4412/2016.

B.9. Στην περίπτωση που οικονομικός φορέας επιθυμεί να στηριχθεί στις ικανότητες άλλων φορέων, σύμφωνα με την παράγραφο 2.2.8 για την απόδειξη ότι θα έχει στη διάθεσή του τους αναγκαίους πόρους, προσκομίζει, ιδίως, σχετική έγγραφη δέσμευση των φορέων αυτών για τον σκοπό αυτό.

B.10. Οι ένορκες βεβαιώσεις του παρόντος πρέπει να έχουν συνταχθεί **έως τρεις (3) μήνες πριν** την υποβολή τους και οι υπεύθυνες δηλώσεις, **μετά την κοινοποίηση της πρόσκλησης** για την υποβολή των δικαιολογητικών.

2.3 Κριτήρια Ανάθεσης

2.3.1 Κριτήριο ανάθεσης

Κριτήριο ανάθεσης της Σύμβασης είναι η πλέον συμφέρουσα από οικονομική άποψη προσφορά βάσει βέλτιστης σχέσης ποιότητας – τιμής, υπολογιζόμενη με βάση συντελεστή βαρύτητας τόσο για την τεχνική όσο και την οικονομική προσφορά.

Η αξιολόγηση και βαθμολόγηση των Τεχνικών Προσφορών θα γίνει βάσει των κάτωθι κριτηρίων.

ΚΡΙΤΗΡΙΑ	ΠΕΡΙΓΡΑΦΗ ΚΡΙΤΗΡΙΟΥ ΑΞΙΟΛΟΓΗΣΗΣ	ΣΥΝΤΕΛΕΣΤΗΣ ΒΑΡΥΤΗΤΑΣ (σ)	Σχετικές τεχνικές Προδιαγραφές και απαιτήσεις της διακήρυξης
	ΟΜΑΔΑ ΚΡΙΤΗΡΙΩΝ Α Προσφερόμενες υπηρεσίες – υλοποίηση έργου		
A.I	Κάλυψη απαιτήσεων SLA	30%	Παράρτημα I παράγραφος A.2.1 και Παράρτημα II

			Πίνακες Συμμόρφωσης (Προδ. 1, 4, 5, 6, 7, 8, 9, 10)
A.II	Υπηρεσίες Συντήρησης – Τεχνικής Υποστήριξης	35%	Παράρτημα I παράγραφος A.2.2 και Παράρτημα II Πίνακες Συμμόρφωσης (Προδ. 2, 3, 5, 6, 11, 12, 13, 14, 15, 16, 17, 18, 19, 20, 21, 22, 23, 24, 25, 26, 27, 28, 29, 30, 31, 32, 33, 34, 35, 36, 37, 38, 39, 40, 41, 42, 43, 45, 46, 48, 49, 50, 52,54)
A.III	Υπηρεσίες Εκπαίδευσης	5%	Παράρτημα I παράγραφος 2.5 και Παράρτημα II Πίνακες Συμμόρφωσης (Προδ. 47)
	ΑΘΡΟΙΣΜΑ ΣΥΝΤΕΛΕΣΤΩΝ ΒΑΡΥΤΗΤΑΣ ΟΜΑΔΑΣ Α	(70%)	
	ΟΜΑΔΑ ΚΡΙΤΗΡΙΩΝ Β Μεθοδολογία οργάνωσης και υλοποίησης σύμβασης		
B.I	Μεθοδολογία υλοποίησης έργου	10%	Παράρτημα I παράγραφοι 2.2.1, 3.1, ενότητα 4.
B.II	Σχήμα διοίκησης και οργάνωση έργου	10%	Παράρτημα I παράγραφοι 2.2.1, 3.1, ενότητα 4.
B.III	Εμπειρία των μελών της Ομάδας Έργου	10%	Παράρτημα I παράγραφοι 2.2.1, 3.1, ενότητα 4.
	ΑΘΡΟΙΣΜΑ ΣΥΝΤΕΛΕΣΤΩΝ ΒΑΡΥΤΗΤΑΣ ΟΜΑΔΑΣ Β	(30%)	
	ΑΘΡΟΙΣΜΑ ΣΥΝΟΛΟΥ ΣΥΝΤΕΛΕΣΤΩΝ ΒΑΡΥΤΗΤΑΣ	100%	

Μέσω των παραπάνω κριτηρίων αξιολογούνται τα ακόλουθα:

A.I Κάλυψη απαιτήσεων SLA

- Ο βαθμός κάλυψης των υπηρεσιών SLA,
- ο τρόπος παρακολούθησης της διαθεσιμότητας των ποιοτικών χαρακτηριστικών των υπηρεσιών SLA,
- η δομή του μοντέλου υλοποίησης του SLA,

A.II Υπηρεσίες Συντήρησης – Τεχνικής Υποστήριξης

Ο βαθμός κάλυψης του στόχου των υπηρεσιών συντήρησης/υποστήριξης, δηλαδή:

- η καταγραφή, αντιμετώπιση και η αποκατάσταση των οποιωνδήποτε λειτουργικών και τεχνικών προβλημάτων που θα προκύπτουν κατά τη διάρκεια του Έργου,
- η λειτουργία διαδικασίας εντοπισμού και αποκατάστασης βλάβης,
- η ποιότητα και το εύρος υπηρεσιών τεχνικής υποστήριξης–συντήρησης.

A.III Κάλυψη απαιτήσεων Εκπαίδευσης

- Ο βαθμός συμμόρφωσης με τις απαιτήσεις της διακήρυξης,
- Η οργάνωση και ποιότητα παρεχόμενης εκπαίδευσης και εκπαιδευτικού υλικού.

B.I Μεθοδολογία υλοποίησης Έργου

- Ο βαθμός της σαφήνειας, της αντίληψης και κατανόησης των επιχειρησιακών απαιτήσεων, των στόχων και της έκτασης του αντικειμένου της σύμβασης, όπως τεκμηριώνεται στην προσφορά,
- Ο βαθμός της εφικτότητας, ρεαλισμού και αποτελεσματικότητας της συνολικής προσέγγισης διοίκησης και υλοποίησης της σύμβασης, ανάλογα με την κρισιμότητα που αναγνωρίζει ο υποψήφιος Ανάδοχος σε επιμέρους παράγοντες επιτυχίας του Έργου, στην προσφορά του,
- Εφαρμογή των αρχών ποιότητας διοίκησης έργων, διασφάλιση της εύρυθμης υλοποίησης και επίτευξη των στόχων της σύμβασης,
- Κατά πόσον το προτεινόμενο σύστημα ποιότητας και διαχείρισης των κινδύνων είναι κατάλληλο για το μέγεθος του έργου και φαίνεται με σαφήνεια η λειτουργία αυτή στο οργανωτικό σχήμα διοίκησης του έργου,
- Η προτεινόμενη διαδικασία διαχείρισης των προβλημάτων που τυχόν θα ανακύψουν κατά την υλοποίηση της σύμβασης, σε τεχνικό, οργανωτικό και συμβατικό επίπεδο, συμπεριλαμβανομένου και του προτεινόμενου μηχανισμού κλιμάκωσης και αναβάθμισης του θέματος στο κατάλληλο προς την επίλυση του επίπεδο

B.II Σχήμα διοίκησης και οργάνωση έργου

- Ο βαθμός επάρκειας και σαφήνειας των ορισμών των βασικών ρόλων του προτεινόμενου σχήματος διοίκησης και υλοποίησης, σε σχέση με την κατανόηση των απαιτήσεων της σύμβασης. Ειδικότερα αξιολογείται η ανάλυση της οργανωτικής δομής της Ομάδας Έργου του, συνοδευόμενης και από διάγραμμα, με πλήρη ανάλυση των ρόλων και των αρμοδιοτήτων και των λειτουργιών που θα εκτελούνται από κάθε ρόλο.

Σε περίπτωση ένωσης εταιρειών, θα αξιολογηθεί η ικανότητα του αναδόχου να δεσμεύσει όλα τα εμπλεκόμενα στελέχη μέσα από κατάλληλο οργανωτικό και διοικητικό σχήμα.

- Ελέγχεται επιπλέον, ο βαθμός αποτελεσματικότητας της μεθόδου επικοινωνίας και μεθόδου επίλυσης των προβλημάτων. Αξιολογείται κατά πόσον η διάρθρωση, η μέθοδος επικοινωνίας και αναφοράς και οι ρόλοι του σχήματος διοίκησης διασφαλίζουν την επίτευξη των οροσήμων (ή/και παραδοτέα ή ομάδες παραδοτέων).
- Ο βαθμός αποτελεσματικότητας του τρόπου διακυβέρνησης του έργου. Ελέγχεται κατά πόσο από την προσφορά είναι ευδιάκριτα τα επίπεδα όλων των ρόλων, καθ' όλο τον κύκλο ζωής του έργου και κατά πόσο ο τρόπος αξιοποίησης εξωτερικών συνεργατών, ή υπεργολάβων συντελεί στην ομαλή διακυβέρνηση χωρίς να αυξάνεται η πολυπλοκότητα. Αξιολογείται η κατανόηση του περιβάλλοντος υλοποίησης της σύμβασης καθώς και η αναλογικότητα, καταλληλότητα και αποτελεσματικότητα της λειτουργίας των οργάνων και επιτροπών μελών της αναθέτουσας αρχής στο προτεινόμενο σχήμα λήψης αποφάσεων, όπως την αντιλαμβάνεται στην προσφορά του ο υποψήφιος ανάδοχος.

B.III Εμπειρία των μελών της Ομάδας Έργου

- Ο βαθμός ανταπόκρισης στις απαιτήσεις του έργου με κριτήρια την εργασιακή εμπειρία και την επιστημονική επάρκεια του Υπεύθυνου Υποστήριξης Εξοπλισμού Κέντρου Δεδομένων, του Υπεύθυνου Υποστήριξης Λογισμικού και των μελών της Ομάδας Έργου.

Η εμπειρία του Υπευθύνου Έργου και του Αναπληρωτή Υπευθύνου Έργου **δεν** αξιολογείται στο πλαίσιο της Τεχνικής Προσφοράς δεδομένου ότι αποτελεί κριτήριο επιλογής (σύμφωνα με το σημείο 2.2.6.3 της διακήρυξης) και δεν εντάσσεται στα κριτήρια ανάθεσης.

2.3.2 Βαθμολόγηση και κατάταξη προσφορών

Η βαθμολόγηση κάθε κριτηρίου αξιολόγησης κυμαίνεται από 100 βαθμούς στην περίπτωση που ικανοποιούνται ακριβώς όλοι οι όροι των τεχνικών προδιαγραφών - απαιτήσεων, αυξάνεται δε μέχρι τους 120 βαθμούς όταν υπερκαλύπτονται οι απαιτήσεις του συγκεκριμένου κριτηρίου.

Κάθε κριτήριο αξιολόγησης βαθμολογείται αυτόνομα με βάση τα στοιχεία της προσφοράς.

Η υπερκάλυψη των υποχρεωτικών όρων της διακήρυξης θα εξετάζεται ανά κριτήριο και θα τεκμηριώνεται λεπτομερώς.

Κριτήρια με βαθμολογία μικρότερη από 100 βαθμούς (ήτοι, που δεν καλύπτουν/παρουσιάζουν αποκλίσεις από τις τεχνικές προδιαγραφές – απαιτήσεις της παρούσας) επιφέρουν την **απόρριψη** της προσφοράς.

Η σταθμισμένη βαθμολογία του κάθε κριτηρίου θα προκύπτει από το γινόμενο του επιμέρους συντελεστή βαρύτητας σ_n επί τη βαθμολογία A_n του, η δε συνολική βαθμολογία της Τεχνικής Προσφοράς θα προκύπτει από το άθροισμα των σταθμισμένων βαθμολογιών όλων των κριτηρίων.

Η συνολική βαθμολογία T_j της Τεχνικής Προσφοράς j υπολογίζεται με βάση τον παρακάτω τύπο :

$$T_j = \sigma_1 * A_{I} + \sigma_2 * A_{II} + \dots + \sigma_n * A_n \quad (1)$$

Πλέον συμφέρουσα από οικονομική άποψη προσφορά με βάση συντελεστή βαρύτητας τόσο για την τεχνική όσο και για την οικονομική προσφορά είναι εκείνη που παρουσιάζει τη μεγαλύτερη τιμή L_j σύμφωνα με τον τύπο (2) που ακολουθεί:

$$L_j = 75 * (T_j / T_{max}) + 25 * (K_{min} / K_j) \quad (2)$$

Όπου:

T_j = Συνολική βαθμολογία τεχνικών κριτηρίων αξιολόγησης της προσφοράς j .

T_{max} = Συνολική βαθμολογία τεχνικών κριτηρίων αξιολόγησης της προσφοράς που συγκέντρωσε την καλύτερη βαθμολογία (στην τεχνική προσφορά).

K_{min} = Η χαμηλότερη προσφερθείσα τιμή (στην οποία συμπεριλαμβάνεται τιμή και στοιχεία κόστους) όλων των προσφορών.

K_j = Η προσφερθείσα τιμή της προσφοράς j .

Ως τιμή θεωρείται το άθροισμα «Γενικό σύνολο χωρίς ΦΠΑ» του πίνακα ΟΠ6 της οικονομικής προσφοράς.

Ο υπολογισμός του L_j γίνεται μέχρι το τρίτο δεκαδικό ψηφίο, χωρίς στρογγυλοποίηση. Σε περίπτωση ισοβαθμίας υπολογίζονται και τα υπόλοιπα δεκαδικά ψηφία του αποτελέσματος, και σε περίπτωση νέας ισοβαθμίας επικρατέστερη προσφορά θεωρείται αυτή με την καλύτερη βαθμολογία στην τεχνική αξιολόγηση.

2.4 Κατάρτιση - Περιεχόμενο Προσφορών

2.4.1 Γενικοί όροι υποβολής προσφορών

Οι προσφορές υποβάλλονται με βάση τις απαιτήσεις που ορίζονται στα Παραρτήματα I, II, III, IV, V, VI, VII και VIII της Διακήρυξης, για όλες τις περιγραφόμενες υπηρεσίες και είδη εξοπλισμού.

Δεν επιτρέπονται εναλλακτικές προσφορές. Η ένωση οικονομικών φορέων υποβάλλει κοινή προσφορά, η οποία υπογράφεται υποχρεωτικά ψηφιακά, είτε από όλους τους οικονομικούς φορείς που αποτελούν την ένωση, είτε από εκπρόσωπό τους νομίμως εξουσιοδοτημένο. Στην προσφορά απαραίτητως πρέπει να προσδιορίζεται η έκταση και το είδος της συμμετοχής του (συμπεριλαμβανομένης της κατανομής αμοιβής μεταξύ τους) κάθε μέλους της ένωσης, καθώς και ο εκπρόσωπος/συντονιστής αυτής.

2.4.2 Χρόνος και Τρόπος υποβολής προσφορών

2.4.2.1 Οι προσφορές υποβάλλονται από τους ενδιαφερόμενους ηλεκτρονικά, μέσω της διαδικτυακής πύλης www.promitheus.gov.gr του ΕΣΗΔΗΣ, μέχρι την καταληκτική ημερομηνία και ώρα που ορίζει η παρούσα διακήρυξη στην παράγραφο 1.5, στην Ελληνική Γλώσσα, σε ηλεκτρονικό φάκελο, σύμφωνα με τα αναφερόμενα στο ν.4412/2016, ιδίως άρθρα 36 και 37 και την Υπουργική Απόφαση αριθμ. 56902/215 (ΦΕΚ Β' 1924/02.06.2017) «Τεχνικές λεπτομέρειες και διαδικασίες λειτουργίας του Εθνικού Συστήματος Ηλεκτρονικών Δημοσίων Συμβάσεων (Ε.Σ.Η.ΔΗ.Σ.)».

Για τη συμμετοχή στο διαγωνισμό οι ενδιαφερόμενοι οικονομικοί φορείς απαιτείται να διαθέτουν εγκεκριμένη προηγμένη ηλεκτρονική υπογραφή ή προηγμένη ηλεκτρονική υπογραφή που υποστηρίζεται από εγκεκριμένο πιστοποιητικό το οποίο χορηγήθηκε από έναν εγκεκριμένο πάροχο υπηρεσιών πιστοποίησης, ο οποίος περιλαμβάνεται στον κατάλογο εμπιστευσης που προβλέπεται στην απόφαση 2009/767/ΕΚ και σύμφωνα με τα οριζόμενα στο Κανονισμό (ΕΕ) 910/2014 και τις διατάξεις της Υ.Α. 56902/215 «Τεχνικές λεπτομέρειες και διαδικασίες λειτουργίας του Εθνικού Συστήματος Ηλεκτρονικών Δημοσίων Συμβάσεων (Ε.Σ.Η.ΔΗ.Σ.)» (ΦΕΚ Β 1924/02.06.2017) και να εγγραφούν στο ηλεκτρονικό σύστημα (ΕΣΗΔΗΣ- Διαδικτυακή πύλη www.promitheus.gov.gr) ακολουθώντας την διαδικασία εγγραφής του άρθρου 5 της ίδιας Υ.Α.

Οι αλλοδαποί οικονομικοί φορείς δεν έχουν την υποχρέωση να υπογράψουν τα δικαιολογητικά του παρόντος με χρήση προηγμένης ηλεκτρονικής υπογραφής, αλλά μπορεί να τα αυθεντικοποιούν με οποιονδήποτε άλλον πρόσφορο τρόπο, εφόσον στη χώρα προέλευσης τους δεν είναι υποχρεωτική η χρήση προηγμένης ψηφιακής υπογραφής σε διαδικασίες σύναψης δημοσίων συμβάσεων. Στις περιπτώσεις αυτές η προσφορά συνοδεύεται από υπεύθυνη δήλωση, στην οποία δηλώνεται ότι, στη χώρα προέλευσης δεν προβλέπεται η χρήση προηγμένης ψηφιακής υπογραφής για τη συμμετοχή σε διαδικασίες σύναψης δημοσίων συμβάσεων. Η υπεύθυνη δήλωση φέρει υπογραφή έως και δέκα (10) ημέρες πριν την καταληκτική ημερομηνία υποβολής των προσφορών.

Στις περιπτώσεις που με την προσφορά υποβάλλονται ιδιωτικά έγγραφα, αυτά γίνονται αποδεκτά, είτε κατά τα προβλεπόμενα στις διατάξεις του ν. 4250/2014 (Α'94) είτε και σε απλή φωτοτυπία, εφόσον συνυποβάλλεται υπεύθυνη δήλωση, στην οποία βεβαιώνεται η ακρίβεια τους και η οποία φέρει υπογραφή έως και δέκα (10) ημέρες μετά την έναρξη διαδικασίας σύναψης σύμβασης.

2.4.2.2 Ο χρόνος υποβολής της προσφοράς και οποιαδήποτε ηλεκτρονική επικοινωνία μέσω του συστήματος ΕΣΗΔΗΣ βεβαιώνεται αυτόματα από το σύστημα με υπηρεσίες χρονοσήμανσης, σύμφωνα με τα οριζόμενα στο άρθρο 37 του ν. 4412/2016 και το άρθρο 9 της ως άνω Υπουργικής Απόφασης.

Μετά την παρέλευση της καταληκτικής ημερομηνίας και ώρας, δεν υπάρχει η δυνατότητα υποβολής προσφοράς στο Σύστημα. Σε περιπτώσεις τεχνικής αδυναμίας λειτουργίας του ΕΣΗΔΗΣ, η αναθέτουσα αρχή θα ρυθμίσει τα της συνέχειας του διαγωνισμού με σχετική ανακοίνωσή της.

2.4.2.3 Οι οικονομικοί φορείς υποβάλλουν με την προσφορά τους τα ακόλουθα:

(α) έναν (υπο)φάκελο με την ένδειξη «Δικαιολογητικά Συμμετοχής–Τεχνική Προσφορά» στον οποίο περιλαμβάνονται τα κατά περίπτωση απαιτούμενα δικαιολογητικά και η τεχνική προσφορά, σύμφωνα με τις διατάξεις της κείμενης νομοθεσίας και την παρούσα.

(β) έναν (υπο)φάκελο με την ένδειξη «Οικονομική Προσφορά» στον οποίο περιλαμβάνεται η οικονομική προσφορά του οικονομικού φορέα και τα κατά περίπτωση απαιτούμενα δικαιολογητικά.

Από τον προσφέροντα σημαίνονται με χρήση του σχετικού πεδίου του συστήματος τα στοιχεία εκείνα της προσφοράς του που έχουν εμπιστευτικό χαρακτήρα, σύμφωνα με τα οριζόμενα στο άρθρο 21 του ν. 4412/16. Εφόσον ένας οικονομικός φορέας χαρακτηρίζει πληροφορίες ως εμπιστευτικές, λόγω ύπαρξης τεχνικού ή εμπορικού απορρήτου, στη σχετική δήλωσή του, αναφέρει ρητά όλες τις σχετικές διατάξεις νόμου ή διοικητικές πράξεις που επιβάλλουν την εμπιστευτικότητα της συγκεκριμένης πληροφορίας.

Δεν χαρακτηρίζονται ως εμπιστευτικές πληροφορίες σχετικά με τις τιμές μονάδας, τις προσφερόμενες ποσότητες, την οικονομική προσφορά και τα στοιχεία της τεχνικής προσφοράς που χρησιμοποιούνται για την αξιολόγησή της.

2.4.2.4 Οι οικονομικοί φορείς συντάσσουν την τεχνική και οικονομική τους προσφορά συμπληρώνοντας τις αντίστοιχες ειδικές ηλεκτρονικές φόρμες του Συστήματος ΕΣΗΔΗΣ. Στην συνέχεια το σύστημα παράγει τα σχετικά ηλεκτρονικά αρχεία τα οποία υπογράφονται ψηφιακά και υποβάλλονται από τον προσφέροντα. Τα στοιχεία που περιλαμβάνονται στην ειδική ηλεκτρονική φόρμα του Συστήματος και του παραγόμενου ηλεκτρονικού αρχείου pdf (το οποίο θα υπογραφεί ηλεκτρονικά) πρέπει να ταυτίζονται. Σε αντίθετη περίπτωση το σύστημα παράγει σχετικό μήνυμα και ο προσφέρων καλείται να παράγει εκ νέου το ηλεκτρονικό αρχείο pdf. Εφόσον οι τεχνικές προδιαγραφές και οι οικονομικοί όροι δεν έχουν αποτυπωθεί στο σύνολό τους στις ειδικές ηλεκτρονικές φόρμες του Συστήματος, η αναθέτουσα αρχή δίνει σχετικές οδηγίες στους οικονομικούς φορείς να επισυνάψουν ψηφιακά υπογεγραμμένα τα σχετικά ηλεκτρονικά αρχεία (ιδίως τεχνική και οικονομική προσφορά) παραπέμποντας στο σχετικό άρθρο της διακήρυξης και τα τυχόν υποδείγματα τεχνικής -οικονομικής προσφοράς.

2.4.2.5 Ο χρήστης - οικονομικός φορέας υποβάλλει τους ανωτέρω (υπο)φακέλους μέσω του Συστήματος, όπως περιγράφεται παρακάτω:

Τα στοιχεία και δικαιολογητικά για τη συμμετοχή του οικονομικού φορέα στη διαδικασία υποβάλλονται από αυτόν ηλεκτρονικά σε μορφή αρχείων τύπου pdf και εφόσον έχουν συνταχθεί/παραχθεί από τον ίδιο, φέρουν ορατή μη κρυπτογραφημένη ψηφιακή υπογραφή σκληρής αποθήκευσης, χωρίς να απαιτείται θεώρηση γνησίου της υπογραφής.

Από το Σύστημα εκδίδεται ηλεκτρονική απόδειξη υποβολής προσφοράς, η οποία αποστέλλεται στον οικονομικό φορέα με μήνυμα ηλεκτρονικού ταχυδρομείου.

Εντός **τριών (3) εργασιών** ημερών από την ηλεκτρονική υποβολή των ως άνω στοιχείων και δικαιολογητικών προσκομίζονται υποχρεωτικά από τον οικονομικό φορέα στην αναθέτουσα αρχή, σε έντυπη μορφή και σε σφραγισμένο φάκελο, τα στοιχεία της ηλεκτρονικής προσφοράς τα οποία απαιτείται να προσκομισθούν σε πρωτότυπη μορφή σύμφωνα με τον ν. 4250/2014. Τέτοια στοιχεία και δικαιολογητικά είναι ενδεικτικά η εγγυητική επιστολή συμμετοχής, τα πρωτότυπα έγγραφα τα οποία έχουν εκδοθεί από ιδιωτικούς φορείς και δεν φέρουν επικύρωση από δικηγόρο, καθώς και τα έγγραφα που φέρουν τη Σφραγίδα της Χάγης (Apostille). Δεν προσκομίζονται σε έντυπη μορφή στοιχεία και δικαιολογητικά τα οποία φέρουν ψηφιακή υπογραφή, τα ΦΕΚ, τα τεχνικά φυλλάδια και όσα προβλέπεται από το ν. 4250/2014 ότι οι φορείς υποχρεούνται να αποδέχονται σε αντίγραφα των πρωτοτύπων.

Η αναθέτουσα αρχή μπορεί να ζητεί από προσφέροντες και υποψήφιους σε οποιοδήποτε χρονικό σημείο κατά την διάρκεια της διαδικασίας, να υποβάλλουν σε έντυπη μορφή και σε εύλογη προθεσμία όλα ή ορισμένα δικαιολογητικά και στοιχεία που έχουν υποβάλει ηλεκτρονικά, όταν αυτό απαιτείται για την ορθή διεξαγωγή της διαδικασίας.

2.4.3 Περιεχόμενα Φακέλου «Δικαιολογητικά Συμμετοχής- Τεχνική Προσφορά»

2.4.3.1 Τα στοιχεία και δικαιολογητικά για την συμμετοχή των προσφερόντων στη διαγωνιστική διαδικασία περιλαμβάνουν: α) το Ευρωπαϊκό Ενιαίο Έγγραφο Σύμβασης (Ε.Ε.Ε.Σ.), όπως προβλέπεται στην παρ. 1 και 3 του άρθρου 79 του ν. 4412/2016 και β) την εγγύηση συμμετοχής, όπως προβλέπεται στο άρθρο 72 του Ν.4412/2016 και τα άρθρα 2.1.5 και 2.2.2 αντίστοιχα της παρούσας διακήρυξης.

Οι προσφέροντες συμπληρώνουν το σχετικό πρότυπο ΕΕΕΣ από την ηλεκτρονική υπηρεσία Promitheus ESPDint του ΕΣΗΔΗΣ στη διαδικτυακή πύλη <https://espdint.eprocurement.gov.gr> και αποτελεί αναπόσπαστο τμήμα της διακήρυξης (ΠΑΡΑΡΤΗΜΑ ΙΙΙ).

Το εν λόγω πρότυπο υποβάλλεται σύμφωνα με τις οδηγίες που είναι αναρτημένες στον κάτωθι διαδικτυακό τόπο: οδηγίες – ανακοίνωση της Γενικής Γραμματείας Εμπορίου και Προστασίας Καταναλωτή του Υπουργείου Ανάπτυξης και Ανταγωνιστικότητας “Ευρωπαϊκό Ενιαίο Έγγραφο Προμηθειών Σύμβασης

(ESPD)»

http://www.promitheus.gov.gr/webcenter/faces/oracle/webcenter/page/scopedMD/sd0cb90ef_26cf_4703_99d5_1561ceff660f/Page226.jsp?_afLoop=3486624636403629#%40%3F_afrLoop%3D3486624636403629%26_adf.ctrl-state%3Dcoa43tonq_61.

Οι ενώσεις οικονομικών φορέων που υποβάλλουν κοινή προσφορά, υποβάλλουν το ΕΕΕΣ για κάθε οικονομικό φορέα που συμμετέχει στην ένωση.

Η εγγυητική επιστολή συμμετοχής προσκομίζεται σε έντυπη μορφή (πρωτότυπο) εντός τριών (3) εργάσιμων ημερών από την ηλεκτρονική υποβολή. Επισημαίνεται ότι η εν λόγω υποχρέωση δεν ισχύει για τις εγγυήσεις ηλεκτρονικής έκδοσης (π.χ. εγγυήσεις του Τ.Μ.Ε.Δ.Ε.), οι οποίες φέρουν προηγμένη ψηφιακή υπογραφή.

Υπόδειγμα εγγυητικής επιστολής συμμετοχής επισυνάπτεται στο ΠΑΡΑΡΤΗΜΑ VII της παρούσας Διακήρυξης.

2.4.3.2 Η τεχνική προσφορά θα πρέπει να περιλαμβάνει όλα τα έγγραφα / στοιχεία που αναφέρονται αναλυτικά στο ΠΑΡΑΡΤΗΜΑ IV «Περιεχόμενο Τεχνικής Προσφοράς» και να καλύπτει όλες τις απαιτήσεις και τις προδιαγραφές που έχουν τεθεί από την αναθέτουσα αρχή στο ΠΑΡΑΡΤΗΜΑ I «Αναλυτική Περιγραφή του Φυσικού Αντικειμένου» και το ΠΑΡΑΡΤΗΜΑ II «Πίνακες Συμμόρφωσης προς τις Τεχνικές Προδιαγραφές - Απαιτήσεις της Διακήρυξης», περιγράφοντας ακριβώς πώς οι συγκεκριμένες απαιτήσεις και προδιαγραφές πληρούνται. Περιλαμβάνει ιδίως τα έγγραφα και δικαιολογητικά, βάσει των οποίων θα αξιολογηθεί η καταλληλότητα των προσφερόμενων υπηρεσιών, με βάση το κριτήριο ανάθεσης, σύμφωνα με τα αναλυτικώς αναφερόμενα στα ως άνω Παραρτήματα.

Ο προσφέρων επισυνάπτει στην προσφορά του μέσω του Συστήματος ΕΣΗΔΗΣ όλα τα ψηφιακά υπογεγραμμένα ηλεκτρονικά αρχεία της Τεχνικής Προσφοράς.

Οι οικονομικοί φορείς αναφέρουν το τμήμα της σύμβασης που προτίθενται να αναθέσουν υπό μορφή υπεργολαβίας σε τρίτους, καθώς και τους υπεργολάβους που προτείνουν.

2.4.4 Περιεχόμενα Φακέλου «Οικονομική Προσφορά» / Τρόπος σύνταξης και υποβολής οικονομικών προσφορών

2.4.4.1 Η Οικονομική Προσφορά συντάσσεται με βάση το αναγραφόμενο στην παρούσα κριτήριο ανάθεσης που είναι η πλέον συμφέρουσα από οικονομική άποψη προσφορά βάσει βέλτιστης σχέσης ποιότητας – τιμής, όπως ορίζεται κατωτέρω και σύμφωνα με τα αναφερόμενα στο «Υπόδειγμα Οικονομικής Προσφοράς» στο ΠΑΡΑΡΤΗΜΑ VI της διακήρυξης.

2.4.4.2 Σε όλους τους πίνακες της Οικονομικής Προσφοράς οι συνολικές αξίες θα υπολογιστούν με την **ενδεικτική παραδοχή** ότι η υλοποίηση του έργου θα αφορά το χρονικό διάστημα από 01.12.2019 έως 31.12.2022 (**37 μήνες**).

Κατά την ημερομηνία υπογραφής της (αρχικής) σύμβασης οι σχετικές τιμές των πινάκων Οικονομικής Προσφοράς ΟΠ1, ΟΠ2.1 και ΟΠ2.2 και τα αντίστοιχα πεδία του πίνακα ΟΠ6 θα αναπροσαρμοστούν αναλογικά, σύμφωνα με το χρονικό διάστημα που απομένει έως την 31.12.2022.

2.4.4.3 Στις Οικονομικές Προσφορές δεν είναι αποδεκτή, επί ποινή απορρίψεως, η τροποποίηση της γραμμογράφησης των πινάκων του υποδείγματος Οικονομικής Προσφοράς. Μόνο στον πίνακα ΟΠ3 του Υποδείγματος είναι δυνατή η προσθήκη σειρών, σύμφωνα με τον προφερόμενο από τον υποψήφιο εξοπλισμό και έτοιμο λογισμικό.

Υποβάλλονται οικονομικές προσφορές σύμφωνα με τα υποδείγματα του ΠΑΡΑΡΤΗΜΑΤΟΣ VI για τα τμήματα 1) ως 5) της παραγράφου 1.3.1.1. του φυσικού αντικειμένου, όπως περιγράφονται παρακάτω :

- 1) Πίνακας ΟΠ1: Παροχή υπηρεσιών για την κάλυψη των απαιτήσεων της Συμφωνίας Επιπέδου Παρεχόμενων Υπηρεσιών (SLA) που αφορά στη λειτουργία του Πληροφοριακού Συστήματος N-VIS

τόσο στην Κεντρική Υπηρεσία του Υπουργείου Εξωτερικών όσο και στις τουλάχιστον 103 Διπλωματικές και Προξενικές Αρχές στο εξωτερικό (για ενδεικτική διάρκεια 37 μηνών).

- 2) Πίνακας ΟΠ2.1: Οικονομική Προσφορά παροχής υπηρεσιών συντήρησης και τεχνικής υποστήριξης σε εξοπλισμό, λογισμικό και εφαρμογές του Πληροφοριακού Συστήματος N-VIS και του υποσυστήματος «VIS-MAIL» συμπεριλαμβανομένων των αδειών χρήσης λογισμικού (για ενδεικτική διάρκεια 37 μηνών).
- 3) Πίνακας ΟΠ2.2: Οικονομική Προσφορά παροχής υπηρεσιών συντήρησης και τεχνικής υποστήριξης σε εξοπλισμό, λογισμικό και εφαρμογές του πληροφοριακού συστήματος «OnLine Application» (υποσυστήματος του Πληροφοριακού Συστήματος N-VIS) συμπεριλαμβανομένων των αδειών χρήσης λογισμικού (για ενδεικτική διάρκεια 37 μηνών).
- 4) Πίνακας ΟΠ3 : Προμήθεια νέου εξοπλισμού και έτοιμου λογισμικού, συμπεριλαμβανομένων των αδειών χρήσης.
- 5) Πίνακας ΟΠ4: Οικονομική προσφορά παροχής πρόσθετων υπηρεσιών αναβάθμισης και υποστήριξης, εφόσον κριθούν από την αναθέτουσα αρχή ως αναγκαίες, που θα προκύψουν από την αναθεώρηση των Κανονισμών (ΕΕ) 810/2009 και 767/2008, και τις απαιτήσεις για διαλειτουργικότητα του εθνικού συστήματος VIS με νέα εθνικά και ευρωπαϊκά πληροφοριακά συστήματα, όταν αυτά τεθούν σε λειτουργία. Επίσης, παροχή πρόσθετων υπηρεσιών που θα προκύψουν για διαλειτουργικότητα του εθνικού συστήματος VIS με άλλα εθνικά συστήματα και προσαρμογές της εφαρμογής VIS, ώστε να βελτιωθεί η χρηστικότητα της, σύμφωνα με οδηγίες αρμόδιων για το σύστημα VIS διευθύνσεων του ΥΠΕΞ (συνολικής διάρκειας 440 ανθρωποημερών).
- 6) Πίνακας ΟΠ5: Παροχή υπηρεσιών εκπαίδευσης του φορέα λειτουργίας (ΣΤ2 Διεύθυνση Μηχανοργάνωσης, Τηλεπικοινωνιών & Πληροφορικής του Υπουργείου Εξωτερικών), συνολικής διάρκειας 180 ωρών.
- 7) Πίνακας ΟΠ6: Συγκεντρωτικός πίνακας Οικονομικής Προσφοράς.

Επισημαίνεται ότι για το τμήμα του φυσικού αντικείμενου «Ενημέρωση Αναδόχου σχετικά με την υφιστάμενη κατάσταση και παραλαβή υπάρχοντος Πληροφοριακού Συστήματος N-VIS και των υποσυστημάτων του «VIS-MAIL» και «OnLine Application», όπως αυτό περιγράφεται στο κεφάλαιο 2.6 του Παραρτήματος Ι, δεν προβλέπεται οικονομικό αντικείμενο στην υπό ανάθεση ή άλλη δημόσια σύμβαση. Για το λόγο αυτό δεν απαιτείται η συμπλήρωση σχετικού πίνακα οικονομικής προσφοράς.

Το άθροισμα της συνολικής προσφερόμενης τιμής για τις υπηρεσίες των Πινάκων Οικονομικής Προσφοράς ΟΠ1, ΟΠ2.1, ΟΠ2.2, ΟΠ3 και ΟΠ4 δεν μπορεί να ξεπερνάει τον προϋπολογισμό των **2.470.000,00** Ευρώ συμπεριλαμβανομένου ΦΠΑ 24% ύψους 478.064,52 Ευρώ (δηλαδή 1.991.935,48 Ευρώ άνευ ΦΠΑ).

Η συνολική προσφερόμενη τιμή για τις υπηρεσίες του Πίνακα Οικονομικής Προσφοράς ΟΠ5 δεν μπορεί να ξεπερνάει τον προϋπολογισμό των 30.000,00 Ευρώ. Οι υπηρεσίες εκπαίδευσης δεν υπόκεινται σε ΦΠΑ.

2.4.4.4 Η οικονομική προσφορά, η οποία θα δίνεται σε ΕΥΡΩ, συντάσσεται σύμφωνα με το Υπόδειγμα του ΠΑΡΑΡΤΗΜΑΤΟΣ VI και συμπληρώνοντας την αντίστοιχη ειδική ηλεκτρονική φόρμα του Συστήματος (σύμφωνα με το σημείο 2.4.4.5 της παρούσας). Στη συνέχεια, το Σύστημα παράγει σχετικό ηλεκτρονικό αρχείο, σε μορφή pdf, το οποίο υπογράφεται ψηφιακά και υποβάλλεται από τον προσφέροντα. Τα στοιχεία που περιλαμβάνονται στην ειδική ηλεκτρονική φόρμα του Συστήματος και του παραγόμενου ψηφιακά υπογεγραμμένου ηλεκτρονικού αρχείου πρέπει να ταυτίζονται. Σε αντίθετη περίπτωση, το Σύστημα παράγει σχετικό μήνυμα και ο προσφέρων καλείται να παράγει εκ νέου το ηλεκτρονικό αρχείο pdf. Σε περίπτωση διάστασης των στοιχείων που περιλαμβάνονται στην ειδική ηλεκτρονική φόρμα του Συστήματος ΕΣΗΔΗΣ και του ψηφιακά υπογεγραμμένου ηλεκτρονικού αρχείου υπερσχύει το τελευταίο.

2.4.4.5 Η Οικονομική Προσφορά υποβάλλεται ηλεκτρονικά επί ποινή απορρίψεως στον (υπό)φάκελο «Οικονομική Προσφορά» και συμπληρώνοντας στην αντίστοιχη ειδική ηλεκτρονική φόρμα του Συστήματος ΕΣΗΔΗΣ τα στοιχεία της συνολικής προσφοράς σύμφωνα με τον πίνακα ΟΠ6 του

ΠΑΡΑΡΤΗΜΑΤΟΣ VI. Ο προσφέρων επισυνάπτει στην οικονομική προσφορά του μέσω του Συστήματος ΕΣΗΔΗΣ τα ψηφιακά υπογεγραμμένα σχετικά ηλεκτρονικά αρχεία όλων των συμπληρωμένων επτά (7) Πινάκων (ΟΠ1 έως ΟΠ6) του Παραρτήματος VI μαζί με τη δήλωση για τον τρόπο πληρωμής και τον χρόνο ισχύος της οικονομικής προσφοράς.

Η προσφορά πρέπει να έχει συνταχθεί με τον τρόπο, την τάξη, την αρίθμηση και τα χαρακτηριστικά που καθορίζονται στην παρούσα διακήρυξη.

2.4.4.6 Σε περίπτωση υποβολής προσφοράς από ένωση εταιρειών, η προσφορά να υπογράφεται από όλα τα μέλη της ένωσης ή από εκπρόσωπό τους εξουσιοδοτημένο με συμβολαιογραφική πράξη.

Επιπλέον, στην προσφορά πρέπει να αναγράφεται και οριοθετείται με σαφήνεια το τμήμα του αντικειμένου της σύμβασης που θα αναλάβει κάθε μέλος της ένωσης και το ποσοστό επί του συμβατικού τιμήματος που θα αντιστοιχεί σε κάθε μέλος (ποσοστό και απόλυτη τιμή), να παρουσιάζεται ο τρόπος συνεργασίας των μελών μεταξύ τους κατά την υλοποίηση της σύμβασης.

2.4.4.7 Στους πίνακες Οικονομικής Προσφοράς θα αναγράφονται οι αναλυτικές τιμές των προσφερόμενων υπηρεσιών και αγαθών, η συνολική τιμή τους χωρίς ΦΠΑ (αριθμητικά και ολογράφως) και με ΦΠΑ.

Από την Οικονομική Προσφορά πρέπει να προκύπτει σαφώς η τιμή μονάδας για κάθε είδος εξοπλισμού / έτοιμου λογισμικού και τύπο υπηρεσίας, ώστε να μπορεί να προσδιοριστεί το ακριβές κόστος, σε περίπτωση αυξομείωσης των ποσοτήτων του φυσικού αντικειμένου.

Στις προσφερόμενες τιμές πρέπει να συμπεριληφθούν όλες οι δαπάνες που ο προσφέρων υπολογίζει ότι θα βαρύνουν το κόστος του έργου και σε κάθε περίπτωση θα καλυφθούν από τον ανάδοχο, όπως **ενδεικτικά** οι παρακάτω: δαπάνες παροχής όλων των υπηρεσιών που αναφέρονται στην παράγραφο 1.3.1.1. της διακήρυξης, έξοδα προμήθειας, μεταφοράς, παράδοσης [στον εκάστοτε τόπο προορισμού: Αθήνα, Θεσσαλονίκη και Διπλωματικές και Προξενικές Αρχές στο εξωτερικό (εφόσον απαιτείται στο πλαίσιο παροχής υπηρεσιών συντήρησης και τεχνικής υποστήριξης όπως αναφέρεται στο σημείο 2.2 του Παραρτήματος I της διακήρυξης)], ασφάλισης (μέχρι την οριστική παραλαβή), δασμών, εκτελωνισμού, εγκατάστασης, θέσης σε λειτουργία του εξοπλισμού κ.α., δαπάνες προμήθειας λογισμικού και αδειών χρήσης ως και δαπάνες μισθοδοσίας, ασφάλισης προσωπικού, εξόδων ταξιδίων, διαμονής και λοιπές δαπάνες.

Υπηρεσίες που προσφέρονται δωρεάν θα αναγράφονται στους Πίνακες Οικονομικής Προσφοράς με την ένδειξη «ΧΩΡΙΣ ΚΟΣΤΟΣ» στη στήλη τιμών. Σε κάθε περίπτωση, όμως, που έχει παραλειφθεί η αναγραφή τιμής, ενώ αναφέρονται υπηρεσίες/αγαθά, ακόμα και αν δεν υπάρχει η ένδειξη «ΧΩΡΙΣ ΚΟΣΤΟΣ» θεωρείται ότι έχουν προσφερθεί δωρεάν.

2.4.4.8 Για τη σύγκριση των προσφορών λαμβάνεται υπόψη η τιμή χωρίς Φ.Π.Α. Οι τιμές της προσφοράς δεν υπόκεινται σε μεταβολές κατά τη διάρκεια ισχύος της. Επισημαίνεται ότι, εφόσον δεν προκύπτουν με σαφήνεια οι προσφερόμενες τιμές, η προσφορά απορρίπτεται ως ανεπίδεκτη αξιολόγησης.

2.4.4.9 Σε περίπτωση λογιστικής ασυμφωνίας μεταξύ της τιμής μονάδας και της συνολικής τιμής, υπερισχύει η τιμή μονάδας.

Εφόσον από την οικονομική προσφορά δεν προκύπτει με σαφήνεια η προσφερόμενη τιμή, η προσφορά απορρίπτεται ως απαράδεκτη.

Αντιπροσφορά ή τροποποίηση της Προσφοράς ή πρόταση που κατά την κρίση της αρμόδιας Επιτροπής εξομοιώνεται με αντιπροσφορά είναι απαράδεκτη και δεν λαμβάνεται υπόψη.

2.4.4.10 Οι προσφέροντες δεσμεύονται με την προσφορά τους ότι οι τιμές της (αρχικής) σύμβασης θα ισχύουν και για την παροχή υπηρεσιών / προμήθεια αγαθών και **μετά** την 31.12.2022, για χρονικό διάστημα που αντιστοιχεί στην παρακάτω περιπτώση τροποποίησης της αρχικής σύμβασης κατά τη διάρκειά της σύμφωνα με την περ. β) της παρ.2 άρθρου 132 του Ν. 4412/2016 έως 10% της αξίας της

αρχικής σύμβασης, χωρίς υπέρβαση του προϋπολογισμού, εφόσον αυτό τους ζητηθεί από την Αναθέτουσα Αρχή.

2.4.4.11 Στην τιμή περιλαμβάνονται οι υπέρ τρίτων κρατήσεις, ως και κάθε άλλη επιβάρυνση, σύμφωνα με την κείμενη νομοθεσία, μη συμπεριλαμβανομένου Φ.Π.Α., για την παροχή των υπηρεσιών στον τόπο και με τον τρόπο που προβλέπεται στα έγγραφα της σύμβασης. Επισημαίνεται ότι το εκάστοτε ποσοστό Φ.Π.Α. επί τοις εκατό, της ανωτέρω τιμής θα υπολογίζεται αυτόματα από το σύστημα.

Οι προσφερόμενες τιμές είναι σταθερές καθ' όλη τη διάρκεια της σύμβασης και δεν αναπροσαρμόζονται.

2.4.4.12 Η αναθέτουσα αρχή διατηρεί το δικαίωμα να ζητήσει από τους συμμετέχοντες στοιχεία απαραίτητα για την τεκμηρίωση του ύψους της προσφερόμενης τιμής, οι δε υποψήφιοι ανάδοχοι υποχρεούνται να τα παρέχουν. Μη παροχή των ζητούμενων στοιχείων συνεπάγεται αποκλεισμό από τη διαγωνιστική διαδικασία.

2.4.5 Χρόνος ισχύος των προσφορών

Οι υποβαλλόμενες προσφορές ισχύουν και δεσμεύουν τους οικονομικούς φορείς για διάστημα τριακοσίων εξήντα πέντε (365) ημερών από την επομένη της διενέργειας (ηλεκτρονικής αποσφράγισης) του διαγωνισμού, ήτοι μέχρι την 29.11.2020.

Προσφορά η οποία ορίζει χρόνο ισχύος μικρότερο από τον ανωτέρω προβλεπόμενο απορρίπτεται.

Η ισχύς των προσφορών μπορεί να παρατείνεται εγγράφως, εφόσον τούτο ζητηθεί από την αναθέτουσα αρχή, πριν από τη λήξη τους, με αντίστοιχη παράταση των εγγυητικών επιστολών συμμετοχής σύμφωνα με τα οριζόμενα στο άρθρο 72 παρ. 1 α του ν. 4412/2016 και την παράγραφο 2.2.2. της παρούσας, κατ' ανώτατο όριο για χρονικό διάστημα ίσο με την προβλεπόμενη ως άνω αρχική διάρκεια.

Σε περίπτωση παράτασης της ισχύος των προσφορών, σύμφωνα με τα ως άνω, η αναθέτουσα αρχή θα απευθύνει ηλεκτρονικά ερώτημα προς τους προσφέροντες, πριν τη λήξη ισχύος των προσφορών, αν αποδέχονται την παράταση για συγκεκριμένο χρονικό διάστημα. Οι προσφέροντες οφείλουν να απαντήσουν μέσα σε τρεις (3) ημέρες και σε καταφατική περίπτωση να ανανεώσουν και τις εγγυήσεις συμμετοχής τους, αν αυτές δεν ισχύουν και για τυχόν παρατάσεις. Όσοι από τους προσφέροντες δεν απαντήσουν εντός της παραπάνω προθεσμίας ή απαντήσουν αρνητικά, αυτομάτως αποκλείονται από τα επόμενα στάδια του διαγωνισμού.

Μετά τη λήξη και του παραπάνω ανώτατου ορίου χρόνου παράτασης ισχύος των προσφορών και σε περίπτωση που δεν ζητηθεί παράταση των προσφορών τα αποτελέσματα της διαδικασίας ανάθεσης ματαιώνονται, εκτός αν η αναθέτουσα αρχή κρίνει, κατά περίπτωση, αιτιολογημένα, ότι η συνέχιση της διαδικασίας εξυπηρετεί το δημόσιο συμφέρον, οπότε οι οικονομικοί φορείς που συμμετέχουν στη διαδικασία μπορούν να επιλέξουν είτε να παρατείνουν την προσφορά και την εγγύηση συμμετοχής τους είτε όχι. Στην τελευταία περίπτωση, η διαδικασία συνεχίζεται με όσους παρέτειναν τις προσφορές τους και αποκλείονται οι λοιποί οικονομικοί φορείς.

2.4.6 Λόγοι απόρριψης προσφορών

Η αναθέτουσα αρχή με βάση τα αποτελέσματα του ελέγχου και της αξιολόγησης των προσφορών, απορρίπτει, σε κάθε περίπτωση, προσφορά:

α) η οποία δεν υποβάλλεται εμπρόθεσμα, με τον τρόπο και με το περιεχόμενο που ορίζεται πιο πάνω και συγκεκριμένα στις παραγράφους 2.4.1 (Γενικοί όροι υποβολής προσφορών), 2.4.2. (Χρόνος και τρόπος υποβολής προσφορών), 2.4.3. (Περιεχόμενο φακέλων δικαιολογητικών συμμετοχής, τεχνικής προσφοράς), 2.4.4. (Περιεχόμενο φακέλου οικονομικής προσφοράς, τρόπος σύνταξης και υποβολής οικονομικών προσφορών), 2.4.5. (Χρόνος ισχύος προσφορών), 3.1. (Αποσφράγιση και αξιολόγηση προσφορών), 3.2 (Πρόσκληση υποβολής δικαιολογητικών κατακύρωσης) της παρούσας,

β) η οποία περιέχει ατέλειες, ελλείψεις, ασάφειες ή σφάλματα, εφόσον αυτά δεν επιδέχονται συμπλήρωση ή διόρθωση ή εφόσον επιδέχονται συμπλήρωση ή διόρθωση, δεν έχουν αποκατασταθεί κατά την αποσαφήνιση και την συμπλήρωσή της σύμφωνα με την παράγραφο 3.1.1. της παρούσης διακήρυξης, ή περιέχουν τιμές σε ΕΥΡΩ στον πίνακα Τεχνικής Προσφοράς Τ1, ή που δεν καλύπτει το σύνολο του αντικειμένου της σύμβασης αλλά αφορά μόνο σε μέρος αυτού,

γ) για την οποία ο προσφέρων δεν έχει παράσχει τις απαιτούμενες εξηγήσεις, εντός της προκαθορισμένης προθεσμίας ή η εξήγηση δεν είναι αποδεκτή από την αναθέτουσα αρχή σύμφωνα με την παράγραφο 3.1.1. της παρούσας και το άρθρο 102 του ν. 4412/2016,

δ) η οποία δεν πληροί τις ελάχιστες απαιτήσεις που ορίζονται στην παράγραφο 2.2 της παρούσης,

ε) η οποία υποβάλλεται από έναν προσφέροντα που έχει υποβάλλει δύο ή περισσότερες προσφορές στον ίδιο διαγωνισμό. Ο περιορισμός αυτός ισχύει, υπό τους όρους της παραγράφου 2.2.3.3 περ.γ της παρούσας (περ. γ' της παρ. 4 του άρθρου 73 του ν. 4412/2016) και στην περίπτωση ενώσεων οικονομικών φορέων με κοινά μέλη, καθώς και στην περίπτωση οικονομικών φορέων που συμμετέχουν είτε αυτοτελώς είτε ως μέλη ενώσεων,

ζ) η οποία είναι υπό αίρεση,

η) η οικονομική προσφορά της οποίας: 1) οι τιμές δεν δίνονται σε ΕΥΡΩ ή που δεν καθορίζεται σχέση ΕΥΡΩ προς ξένο νόμισμα, 2) δεν προκύπτουν με σαφήνεια οι προσφερόμενες τιμές, με την επιφύλαξη της παρ. 4 του άρθρου 102 του ν. 4412/2016, 3) η συνολική τιμή υπερβαίνει τον προϋπολογισμό της σύμβασης που καθορίζεται και τεκμηριώνεται από την αναθέτουσα αρχή στην παράγραφο 1.3.2.1 παρούσα διακήρυξη, 4) η ισχύς είναι μικρότερη από την απαιτούμενη στην παράγραφο 2.4.5. της διακήρυξης και 5) έχουν τροποποιηθεί οι πίνακες του ΠΑΡΑΡΤΗΜΑΤΟΣ VI, εκτός από την προσθήκη οριζόντιων γραμμών στον πίνακα ΟΠ3, όπως προβλέπεται από το εδάφιο 2.4.4.3 της διακήρυξης.

θ) η οποία θέτει όρο αναπροσαρμογής των τιμών,

ι) η οποία παρουσιάζει ελλείψεις ως προς τα δικαιολογητικά που ζητούνται από τα έγγραφα της παρούσης διακήρυξης και αποκλίσεις ως προς τους όρους και τις τεχνικές προδιαγραφές της σύμβασης,

ια) στην οποία έχουν τροποποιηθεί οι πίνακες της Τεχνικής Προσφοράς του ΠΑΡΑΡΤΗΜΑΤΟΣ II και IV, με εξαίρεση την προσθήκη πρόσθετων οριζοντίων γραμμών στον πίνακα ΤΠ1 ή/και της Οικονομικής Προσφοράς ΟΠ3 του ΠΑΡΑΡΤΗΜΑΤΟΣ VI.

ιβ) η οποία παίρνει σε κάποιο από τα κριτήρια αξιολόγησης της Τεχνικής Προσφοράς βαθμολογία μικρότερη από 100 βαθμούς (δηλαδή, υπάρχουν προσφερόμενες υπηρεσίες / είδη που δεν καλύπτουν/παρουσιάζουν αποκλίσεις από τις τεχνικές προδιαγραφές – απαιτήσεις της παρούσας).

3. ΔΙΕΝΕΡΓΕΙΑ ΔΙΑΔΙΚΑΣΙΑΣ - ΑΞΙΟΛΟΓΗΣΗ ΠΡΟΣΦΟΡΩΝ

3.1 Αποσφράγιση και αξιολόγηση προσφορών

3.1.1 Ηλεκτρονική αποσφράγιση προσφορών

Το πιστοποιημένο στο ΕΣΗΔΗΣ, για την αποσφράγιση των προσφορών αρμόδιο όργανο της Αναθέτουσας Αρχής (Επιτροπή Διαγωνισμού), προβαίνει στην έναρξη της διαδικασίας ηλεκτρονικής αποσφράγισης των φακέλων των προσφορών, κατά το άρθρο 100 του ν. 4412/2016, ακολουθώντας τα εξής στάδια:

- Ηλεκτρονική Αποσφράγιση του (υπό)φακέλου «Δικαιολογητικά Συμμετοχής-Τεχνική Προσφορά» την 28/11/2019, ημέρα Πέμπτη ήτοι **4 εργάσιμες ημέρες** μετά την καταληκτική ημερομηνία προσφορών, και ώρα 13.10.
- Ηλεκτρονική Αποσφράγιση του (υπό)φακέλου «Οικονομική Προσφορά», κατά την ημερομηνία και ώρα που θα ορίσει η αναθέτουσα αρχή

Αρχικά και κατά την προαναφερόμενη ημερομηνία και ώρα γίνεται αποσφράγιση μόνο των ηλεκτρονικών (υπο)φακέλων «Δικαιολογητικά συμμετοχής – Τεχνική προσφορά». Οι ηλεκτρονικοί (υπο)φάκελοι των οικονομικών προσφορών δεν αποσφραγίζονται.

Αν η αποσφράγιση των προσφορών, από την αρμόδια επιτροπή διενέργειας του διαγωνισμού, δεν καταστεί δυνατή την ημέρα του διαγωνισμού για λόγους ανωτέρας βίας (π.χ. βλάβη στο ΕΣΗΔΗΣ, απεργία, υπηρεσιακοί λόγοι, κ.λπ.) αυτή θα αναβληθεί για την ίδια ημέρα και ώρα της επόμενης εβδομάδας και αν αυτή είναι αργία την πρώτη επόμενη εργάσιμη ημέρα. Στην περίπτωση αυτή, η αναθέτουσα αρχή ενημερώνει με e-mail όλους τους διαγωνιζόμενους για την αναβολή και την ημέρα και την ώρα της νέας ημερομηνίας διενέργειας. Σε περίπτωση που υφίσταται κώλυμα και κατά την νέα ημέρα και ώρα, η ως άνω διαδικασία επαναλαμβάνεται. Η ως άνω αναφερόμενη αναβολή αποσφράγισης προσφορών, δεν συνεπάγεται σε καμία περίπτωση αντίστοιχη παράταση της προθεσμίας κατάθεσης προσφορών.

Με την αποσφράγιση των ως άνω φακέλων, σύμφωνα με τα ειδικότερα προβλεπόμενα στο άρθρο 3.1.2 της παρούσας, κάθε προσφέρων αποκτά πρόσβαση στις λοιπές προσφορές και τα υποβληθέντα δικαιολογητικά τους, με την επιφύλαξη των πτυχών εκείνων της κάθε προσφοράς που έχουν χαρακτηριστεί ως εμπιστευτικές.

Η αναθέτουσα αρχή μπορεί να καλέσει τους οικονομικούς φορείς να συμπληρώσουν ή να διευκρινίσουν τα έγγραφα ή δικαιολογητικά που έχουν υποβληθεί, ή να διευκρινίσουν το περιεχόμενο της τεχνικής ή οικονομικής προσφοράς τους, σύμφωνα με το άρθρο 102 του ν. 4412/2016.

Η αξιολόγηση των δικαιολογητικών συμμετοχής και των τεχνικών προσφορών ολοκληρώνεται εντός τριάντα (30) εργασίμων ημερών από την αποσφράγιση. Η αξιολόγηση των οικονομικών προσφορών ολοκληρώνεται εντός δύο (2) εργασίμων ημερών. Οι προθεσμίες παρατείνονται αναλόγως σε περίπτωση που ζητηθούν διευκρινίσεις ή συμπληρώσεις ή απαιτείται επιβεβαίωση στοιχείων κατά τις κείμενες διατάξεις. Τυχόν υπέρβαση των προθεσμιών δεν συνεπάγεται ακυρότητα της διαδικασίας.

3.1.2 Αξιολόγηση προσφορών

Μετά την κατά περίπτωση ηλεκτρονική αποσφράγιση των προσφορών η αναθέτουσα αρχή προβαίνει στην αξιολόγηση αυτών μέσω των αρμόδιων πιστοποιημένων στο Σύστημα οργάνων της, εφαρμοζόμενων κατά τα λοιπά των κειμένων διατάξεων.

Ειδικότερα :

α) Η αρμόδια Επιτροπή του Διαγωνισμού καταχωρεί όσους υπέβαλαν προσφορές, ελέγχει τα δικαιολογητικά συμμετοχής των συμμετεχόντων στον διαγωνισμό, τις ελάχιστες χρηματοοικονομικές και τεχνικές προϋποθέσεις συμμετοχής και καταχωρεί τα αποτελέσματα του ελέγχου αυτών σε πρακτικό, το

οποίο υπογράφεται από τα μέλη του οργάνου. Επιπροσθέτως, η αναθέτουσα αρχή επικοινωνεί με τους φορείς που φέρονται να έχουν εκδώσει τις εγγυητικές επιστολές προκειμένου να διαπιστώσει την εγκυρότητά τους.

β) Στη συνέχεια το αρμόδιο όργανο προβαίνει στην αξιολόγηση των τεχνικών προσφορών των οικονομικών φορέων που σύμφωνα με την παρ.α του παρόντος μετά τον έλεγχο των δικαιολογητικών συμμετοχής δεν αποκλείστηκαν, σύμφωνα με τους όρους των εγγράφων της σύμβασης και συντάσσει πρακτικό για την απόρριψη των τεχνικών προσφορών που δεν γίνονται αποδεκτές και την αποδοχή ή/και βαθμολόγηση των τεχνικών προσφορών με βάση το κριτήριο ανάθεσης των εγγράφων της σύμβασης.

Για την αξιολόγηση των δικαιολογητικών συμμετοχής και των τεχνικών προσφορών μπορεί να συντάσσεται ενιαίο πρακτικό, το οποίο κοινοποιείται από το ως άνω όργανο, μέσω της λειτουργικότητας της «Επικοινωνίας», στην αναθέτουσα αρχή προς έγκριση.

Τα αποτελέσματα των εν λόγω σταδίων («Δικαιολογητικά Συμμετοχής» & «Τεχνική Προσφορά») επικυρώνονται με απόφαση του αποφαινόμενου οργάνου της αναθέτουσας αρχής, εντός δέκα (10) εργασίμων ημερών από την κοινοποίηση των σχετικών πρακτικών, η οποία κοινοποιείται με επιμέλεια αυτής, μέσω της λειτουργικότητας της «Επικοινωνίας» του συστήματος ΕΣΗΔΗΣ, στους προσφέροντες. Κατά της εν λόγω απόφασης χωρεί προδικαστική προσφυγή, σύμφωνα με τα οριζόμενα στο άρθρο 3.4 της παρούσας. Τυχόν υπέρβαση της προθεσμίας δεν συνεπάγεται ακυρότητα της διαδικασίας.

γ) Οι ηλεκτρονικοί (υπο)φάκελοι των οικονομικών προσφορών των συμμετεχόντων, οι οποίοι δεν αποκλείστηκαν, σύμφωνα με την απόφαση έγκρισης των πρακτικών ελέγχου δικαιολογητικών και τεχνικής αξιολόγησης, αποσφραγίζονται ηλεκτρονικά από την Επιτροπή του Διαγωνισμού.

Η ημερομηνία και η ώρα που θα αποσφραγισθούν ηλεκτρονικοί (υπο)φάκελοι των οικονομικών προσφορών θα γνωστοποιηθεί, μέσω του Συστήματος, στους συμμετέχοντες των οποίων οι τεχνικές προσφορές έχουν γίνει αποδεκτές.

Οι ηλεκτρονικοί (υπο)φάκελοι των οικονομικών προσφορών, για όσες προσφορές δεν κρίθηκαν κατά την αξιολόγηση των τεχνικών και λοιπών στοιχείων αποδεκτές, δεν αποσφραγίζονται αλλά τηρούνται από την αναθέτουσα αρχή μέχρι την οριστική επίλυση τυχόν διαφορών που προκύψουν από την ως άνω διαδικασία σύμφωνα με την παράγραφο 3.4. της παρούσας.

Αμέσως μετά την ηλεκτρονική αποσφράγιση των (υπο)φακέλων «Οικονομική προσφορά» οι συμμετέχοντες, των οποίων οι οικονομικές προσφορές αποσφραγίσθηκαν, θα έχουν ηλεκτρονική πρόσβαση στο περιεχόμενο των προσφορών, προκειμένου να λάβουν γνώση των τιμών που προσφέρθηκαν.

δ) Η Επιτροπή του Διαγωνισμού προβαίνει στην αξιολόγηση των οικονομικών προσφορών και συντάσσει πρακτικό στο οποίο εισηγείται αιτιολογημένα την αποδοχή ή απόρριψή τους, την κατάταξη των προσφορών με βάση το οριζόμενο με την παρούσα κριτήριο ανάθεσης και την ανάδειξη του προσωρινού αναδόχου.

Εάν οι προσφορές φαίνονται ασυνήθιστα χαμηλές σε σχέση με το αντικείμενο της σύμβασης, η αναθέτουσα αρχή απαιτεί από τους οικονομικούς φορείς να εξηγήσουν την τιμή ή το κόστος που προτείνουν στην προσφορά τους, εντός αποκλειστικής προθεσμίας, κατά ανώτατο όριο δέκα (10) ημερών από την κοινοποίηση της σχετικής πρόσκλησης. Στην περίπτωση αυτή εφαρμόζονται τα άρθρα 88 και 89 ν. 4412/2016.

Στην περίπτωση ισοδύναμων προφορών, δηλαδή προσφορών με την ίδια συνολική τελική βαθμολογία μεταξύ δύο ή περισσότερων προσφερόντων η ανάθεση γίνεται στην προσφορά με την μεγαλύτερη βαθμολογία τεχνικής προσφοράς. Αν οι ισοδύναμες προσφορές έχουν την ίδια βαθμολογία τεχνικής προσφοράς, η αναθέτουσα αρχή επιλέγει τον ανάδοχο με κλήρωση μεταξύ των οικονομικών φορέων που υπέβαλαν τις ισοδύναμες προσφορές. Η κλήρωση γίνεται ενώπιον της Επιτροπής του Διαγωνισμού και παρουσία αυτών των οικονομικών φορέων.

Τα αποτελέσματα των ανωτέρω σταδίων επικυρώνονται με απόφαση ανάδειξης του προσωρινού αναδόχου του αποφαινόμενου οργάνου της αναθέτουσας αρχής, εντός δέκα (10) εργασίμων ημερών από την κοινοποίηση των σχετικών πρακτικών, η οποία κοινοποιείται στους προσφέροντες μέσω του ΕΣΗΔΗΣ. Τυχόν υπέρβαση της προθεσμίας δεν συνεπάγεται ακυρότητα της διαδικασίας.

Όταν εξαρχής έχει υποβληθεί μία προσφορά τα αποτελέσματα όλων των ανωτέρω σταδίων α) έως δ) επικυρώνονται με μία απόφαση του αρμόδιου αποφαινόμενου οργάνου της αναθέτουσας αρχής.

Κατά των ανωτέρω αποφάσεων χωρεί προδικαστική προσφυγή σύμφωνα με την παράγραφο 3.4. της παρούσας.

3.2 Πρόσκληση υποβολής δικαιολογητικών προσωρινού αναδόχου - Δικαιολογητικά προσωρινού αναδόχου

Μετά την αξιολόγηση των προσφορών, η αναθέτουσα αρχή αποστέλλει σχετική ηλεκτρονική πρόσκληση μέσω του Συστήματος ΕΣΗΔΗΣ στον προσφέροντα, στον οποίο πρόκειται να γίνει η κατακύρωση («προσωρινό ανάδοχο»), και τον καλεί να υποβάλει εντός προθεσμίας η οποία δεν μπορεί να είναι μικρότερη των δέκα (10) ημερών από την κοινοποίηση της σχετικής ειδοποίησης σε αυτόν, τα αποδεικτικά έγγραφα νομιμοποίησης και τα πρωτότυπα ή αντίγραφα που εκδίδονται, σύμφωνα με τις διατάξεις του άρθρου 1 του ν. 4250/2014 (Α' 74) όλων των δικαιολογητικών που περιγράφονται στην παράγραφο 2.2.9.2 της παρούσας διακήρυξης, ως αποδεικτικά στοιχεία για τη μη συνδρομή των λόγων αποκλεισμού της παραγράφου 2.2.3 της διακήρυξης, καθώς και για την πλήρωση των κριτηρίων ποιοτικής επιλογής των παραγράφων 2.2.4 - 2.2.8 αυτής.

Τα εν λόγω δικαιολογητικά, υποβάλλονται από τον προσφέροντα («προσωρινό ανάδοχο»), ηλεκτρονικά μέσω του Συστήματος ΕΣΗΔΗΣ, σε μορφή αρχείων pdf και προσκομίζονται κατά περίπτωση από αυτόν εντός **τριών (3) εργάσιμων ημερών** από την ημερομηνία υποβολής τους. Όταν υπογράφονται από τον ίδιο φέρουν ψηφιακή υπογραφή. Τα δικαιολογητικά σε έντυπη μορφή υποβάλλονται με διαβιβαστικό έγγραφο στην αναθέτουσα αρχή σε σφραγισμένο φάκελο, ο οποίος παραδίδεται στο αρμόδιο όργανο αξιολόγησης.

Με την παραλαβή των ως άνω δικαιολογητικών, το σύστημα εκδίδει επιβεβαίωση της παραλαβής τους και αποστέλλει ενημερωτικό ηλεκτρονικό μήνυμα σ' αυτόν στον οποίο πρόκειται να γίνει η κατακύρωση.

Η ηλεκτρονική αποσφράγιση του φακέλου «Δικαιολογητικά Κατακύρωσης» του προσφέροντος στον οποίο πρόκειται να γίνει η κατακύρωση γίνεται **δύο (2) εργάσιμες μέρες** μετά την προσκόμιση των δικαιολογητικών σε έντυπη μορφή.

Η ημερομηνία και η ώρα που θα αποσφραγισθούν ο ηλεκτρονικός φάκελος «Δικαιολογητικά Κατακύρωσης» θα γνωστοποιηθεί, μέσω του Συστήματος, στους συμμετέχοντες των οποίων οι προσφορές έχουν γίνει τεχνικά και οικονομικά αποδεκτές. Η αποσφράγιση γίνεται από την πιστοποιημένη Επιτροπή του Διαγωνισμού.

Αν δεν προσκομιστούν τα παραπάνω δικαιολογητικά ή υπάρχουν ελλείψεις σε αυτά που υποβλήθηκαν και ο προσωρινός ανάδοχος υποβάλλει εντός της ταχθείσας για την προσκόμισή τους προθεσμίας αίτημα προς το αρμόδιο όργανο αξιολόγησης για την παράταση της προθεσμίας υποβολής, το οποίο συνοδεύεται με αποδεικτικά έγγραφα από τα οποία να αποδεικνύεται ότι έχει αιτηθεί τη χορήγηση των δικαιολογητικών από τις αρμόδιες αρχές, η αναθέτουσα αρχή παρατείνει την προθεσμία υποβολής των δικαιολογητικών για όσο χρόνο απαιτηθεί για τη χορήγηση των δικαιολογητικών από τις δημόσιες αρχές.

Όσοι δεν έχουν αποκλειστεί οριστικά λαμβάνουν γνώση των παραπάνω δικαιολογητικών που κατατέθηκαν.

Απορρίπτεται η προσφορά του προσωρινού αναδόχου, καταπίπτει υπέρ της αναθέτουσας αρχής η εγγύηση συμμετοχής του και η κατακύρωση γίνεται στον προσφέροντα που υπέβαλε την αμέσως επόμενη πλέον συμφέρουσα από οικονομική άποψη προσφορά, τηρουμένης της ανωτέρω διαδικασίας, εάν:

- i) κατά τον έλεγχο των παραπάνω δικαιολογητικών διαπιστωθεί ότι τα στοιχεία που δηλώθηκαν με το Ευρωπαϊκό Ενιαίο Έγγραφο Σύμβασης είναι ψευδή ή ανακριβή, ή
- ii) δεν υποβληθούν στο προκαθορισμένο χρονικό διάστημα τα απαιτούμενα πρωτότυπα ή αντίγραφα των παραπάνω δικαιολογητικών, ή
- iii) από τα δικαιολογητικά που προσκομίσθηκαν νομίμως και εμπροθέσμως, δεν αποδεικνύονται οι όροι και οι προϋποθέσεις συμμετοχής σύμφωνα με τα άρθρα 2.2.3 (λόγοι αποκλεισμού) και 2.2.4 - 2.2.8 (κριτήρια ποιοτικής επιλογής) της παρούσας.

Σε περίπτωση έγκαιρης και προσήκουσας ενημέρωσης της αναθέτουσας αρχής για μεταβολές στις προϋποθέσεις τις οποίες ο προσωρινός ανάδοχος είχε δηλώσει με το Ευρωπαϊκό Ενιαίο Έγγραφο Σύμβασης ότι πληροί, οι οποίες επήλθαν ή για τις οποίες έλαβε γνώση μετά την δήλωση και μέχρι την ημέρα της έγγραφης ειδοποίησης για την προσκόμιση των δικαιολογητικών κατακύρωσης (οψιγενείς μεταβολές), δεν καταπίπτει υπέρ της αναθέτουσας αρχής η εγγύηση συμμετοχής του.

Αν κανένας από τους προσφέροντες δεν υποβάλλει αληθή ή ακριβή δήλωση ή δεν προσκομίσει ένα ή περισσότερα από τα απαιτούμενα δικαιολογητικά ή δεν αποδείξει ότι πληροί τα κριτήρια ποιοτικής επιλογής σύμφωνα με τις παραγράφους 2.2.4-2.2.8 της παρούσας διακήρυξης, η διαδικασία ματαιώνεται.

Η διαδικασία ελέγχου των παραπάνω δικαιολογητικών ολοκληρώνεται με τη σύνταξη πρακτικού εντός δύο (2) εργασίμων ημερών από την Επιτροπή του Διαγωνισμού στο οποίο αναγράφεται η τυχόν συμπλήρωση των δικαιολογητικών και τη διαβίβαση του φακέλου στο αποφαινόμενο όργανο της αναθέτουσας αρχής για τη λήψη απόφασης, εντός δέκα (10) εργασίμων ημερών είτε για την κατακύρωση της σύμβασης, είτε για τη ματαίωση της διαδικασίας, είτε για την κήρυξη του προσωρινού αναδόχου ως εκπτώτου. Οι προθεσμίες παρατείνονται αναλόγως σε περίπτωση που ζητηθούν διευκρινίσεις ή συμπληρώσεις ή απαιτείται επιβεβαίωση στοιχείων κατά τις κείμενες διατάξεις. Τυχόν υπέρβαση της προθεσμίας δεν συνεπάγεται ακυρότητα της διαδικασίας.

Τα αποτελέσματα του ελέγχου των παραπάνω δικαιολογητικών και της εισήγησης της Επιτροπής Αξιολόγησης επικυρώνονται με την απόφαση κατακύρωσης.

3.3 Κατακύρωση - σύναψη σύμβασης

Η αναθέτουσα αρχή κοινοποιεί την απόφαση κατακύρωσης, μαζί με αντίγραφο όλων των πρακτικών της διαδικασίας ελέγχου και αξιολόγησης των προσφορών, σε κάθε προσφέροντα που έχει υποβάλει αποδεκτή προσφορά, σύμφωνα με το άρθρο 100 του ν. 4412/2016, εκτός από τον προσωρινό ανάδοχο, ηλεκτρονικά, μέσω του Συστήματος ΕΣΗΔΗΣ.

Η εν λόγω απόφαση αναφέρει την προθεσμία για την αναστολή της σύναψης της σύμβασης σύμφωνα με την επόμενη παράγραφο 3.4.

Η απόφαση κατακύρωσης δεν παράγει τα έννομα αποτελέματά της, εφόσον η αναθέτουσα αρχή δεν την κοινοποίησε σε όλους τους προσφέροντες που δεν έχουν αποκλειστεί οριστικά. Τα έννομα αποτελέσματα της απόφασης κατακύρωσης και ιδίως, η σύναψη της σύμβασης, επέρχονται εφόσον και όταν συντρέξουν σωρευτικά τα κάτωθι :

α) παρέλθει άπρακτη η προθεσμία άσκησης προδικαστικής προσφυγής ή σε περίπτωση άσκησης, παρέλθει άπρακτη η προθεσμία άσκησης αίτησης αναστολής κατά της απόφασης της Α.Ε.Π.Π. και σε περίπτωση άσκησης αίτησης αναστολής κατά της απόφασης της Α.Ε.Π.Π., εκδοθεί απόφαση επί της αίτησης, με την επιφύλαξη της χορήγησης προσωρινής διαταγής.

β) κοινοποιηθεί η απόφαση κατακύρωσης στον προσωρινό ανάδοχο, εφόσον αυτός υποβάλλει, έπειτα από σχετική πρόσκληση, υπεύθυνη δήλωση, που υπογράφεται από τον εκπρόσωπο του οικονομικού

φορέα, στην οποία θα δηλώνεται ότι δεν έχουν επέλθει στο πρόσωπό του οψιγενείς μεταβολές και μόνο στην περίπτωση της άσκησης προδικαστικής προσφυγής κατά της απόφασης κατακύρωσης. Η υπεύθυνη δήλωση ελέγχεται από το αρμόδιο γνωμοδοτικό όργανο, το οποίο συντάσσει πρακτικό που συνοδεύει τη σύμβαση. Ως εκπρόσωπος του οικονομικού φορέα νοείται ο νόμιμος εκπρόσωπος αυτού, όπως προκύπτει από το ισχύον καταστατικό ή το πρακτικό εκπροσώπησης του κατά το χρόνο υποβολής της προσφοράς ή το αρμοδίως εξουσιοδοτημένο φυσικό πρόσωπο να εκπροσωπεί τον οικονομικό φορέα για διαδικασίες σύναψης συμβάσεων ή για συγκεκριμένη διαδικασία σύναψης σύμβασης.

Η αναθέτουσα αρχή προσκαλεί τον ανάδοχο να προσέλθει για υπογραφή του συμφωνητικού εντός προθεσμίας είκοσι (20) ημερών από την κοινοποίηση της σχετικής ειδικής πρόσκλησης. Το συμφωνητικό έχει αποδεικτικό χαρακτήρα.

Στην περίπτωση που ο ανάδοχος δεν προσέλθει να υπογράψει το ως άνω συμφωνητικό μέσα στην τεθείσα προθεσμία, κηρύσσεται έκπτωτος, καταπίπτει υπέρ της αναθέτουσας αρχής η εγγυητική επιστολή συμμετοχής του και ακολουθείται η διαδικασία του παρόντος για τον προσφέροντα που υπέβαλε την αμέσως επόμενη πλέον συμφέρουσα από οικονομική άποψη προσφορά.

3.4 Προδικαστικές Προσφυγές - Προσωρινή Δικαστική Προστασία

Κάθε ενδιαφερόμενος ο οποίος έχει ή είχε συμφέρον να του ανατεθεί η συγκεκριμένη σύμβαση και έχει ή είχε υποστεί ή ενδέχεται να υποστεί ζημία από εκτελεστή πράξη ή παράλειψη της αναθέτουσας αρχής κατά παράβαση της νομοθεσίας της Ευρωπαϊκής Ένωσης ή της εσωτερικής νομοθεσίας δύναται να ασκήσει προδικαστική προσφυγή ενώπιον της ΑΕΠΠ κατά της σχετικής πράξης ή παράλειψης της αναθέτουσας αρχής, προσδιορίζοντας ειδικώς τις νομικές και πραγματικές αιτιάσεις που δικαιολογούν το αίτημά του.

Δεν επιτρέπεται η άσκηση άλλης διοικητικής προσφυγής κατά των εκτελεστών πράξεων ή παραλείψεων της αναθέτουσας αρχής εκτός από την προδικαστική προσφυγή σύμφωνα με τα παραπάνω.

Σε περίπτωση προσφυγής κατά πράξης της αναθέτουσας αρχής, η προθεσμία για την άσκηση της προδικαστικής προσφυγής είναι:

(α) δέκα (10) ημέρες από την κοινοποίηση της προσβαλλόμενης πράξης στον ενδιαφερόμενο οικονομικό φορέα αν η πράξη κοινοποιήθηκε με ηλεκτρονικά μέσα ή τηλεομοιοτυπία ή

(β) δεκαπέντε (15) ημέρες από την κοινοποίηση της προσβαλλόμενης πράξης στον ενδιαφερόμενο οικονομικό φορέα, αν χρησιμοποιήθηκαν άλλα μέσα επικοινωνίας, άλλως,

(γ) δέκα (10) ημέρες από την πλήρη, πραγματική ή τεκμαιρόμενη, γνώση της πράξης που βλάπτει τα συμφέροντα του ενδιαφερόμενου οικονομικού φορέα. Ειδικά για την άσκηση προσφυγής κατά προκήρυξης, η πλήρης γνώση αυτής τεκμαίρεται μετά την πάροδο δεκαπέντε (15) ημερών από τη δημοσίευση στο ΚΗΜΔΗΣ. Σε περίπτωση παράλειψης, η προθεσμία για την άσκηση της προδικαστικής προσφυγής είναι δεκαπέντε (15) ημέρες από την επομένη της συντέλεσης της προσβαλλόμενης παράλειψης.

Η υποβολή και η κοινοποίηση της προδικαστικής προσφυγής γίνεται ηλεκτρονικά, μέσω του Συστήματος ΕΣΗΔΗΣ

(http://www.eprocurement.gov.gr/webcenter/files/anakinoseis/prodikastiki_prosfigi_diadikasies.pdf).

Ειδικότερα:

Η προδικαστική προσφυγή κατατίθεται ηλεκτρονικά μέσω της λειτουργικότητας «Επικοινωνία» του ΕΣΗΔΗΣ στον ηλεκτρονικό τόπο του διαγωνισμού, επιλέγοντας κατά περίπτωση την ένδειξη «Προδικαστική Προσφυγή» και επισυνάπτοντας το σχετικό έγγραφο σε μορφή ηλεκτρονικού αρχείου Portable Document Format (PDF), το οποίο φέρει εγκεκριμένη προηγμένη ηλεκτρονική υπογραφή ή προηγμένη ηλεκτρονική υπογραφή με χρήση εγκεκριμένων πιστοποιητικών.

Η προδικαστική προσφυγή περιέχει τις νομικές και πραγματικές αιτιάσεις που δικαιολογούν το αίτημά της. Κάθε ενδιαφερόμενος, του οποίου επηρεάζονται τα συμφέροντα, δικαιούται να ασκήσει, εντός αποκλειστικής προθεσμίας δέκα (10) ημερών από την κοινοποίηση σε αυτόν της προσφυγής, παρέμβαση ενώπιον της ΑΕΠΠ, για τη διατήρηση της ισχύος της προσβαλλόμενης πράξης, προσκομίζοντας όλα τα κρίσιμα έγγραφα που έχει στη διάθεσή του.

Δεν επιτρέπεται η άσκηση προδικαστικής προσφυγής κατά απόφασης της ΑΕΠΠ, η οποία δέχεται εν όλω ή εν μέρει προσφυγή άλλου προσώπου.

Για το παραδεκτό της άσκησης της προδικαστικής προσφυγής κατατίθεται παράβολο από τον προσφεύγοντα υπέρ του Δημοσίου, το ύψος του οποίου ανέρχεται σε ποσοστό 0,50 τοις εκατό (0,50%) της προϋπολογισθείσας αξίας (χωρίς Φ.Π.Α.) της σχετικής σύμβασης, κατά τα ειδικά οριζόμενα στο άρθρο 363 του ν. 4412/2016.

Το παράβολο του παρόντος άρθρου επιστρέφεται στον προσφεύγοντα σε περίπτωση ολικής ή μερικής αποδοχής της προσφυγής του. Επίσης, επιστρέφεται στον προσφεύγοντα και στην περίπτωση που η αναθέτουσα αρχή ανακαλεί την προσβαλλόμενη πράξη ή προβαίνει στην οφειλόμενη ενέργεια πριν από την έκδοση της απόφασης της ΑΕΠΠ επί της προσφυγής.

Η προθεσμία για την άσκηση της προδικαστικής προσφυγής και η άσκησή της κωλύουν τη σύναψη της σύμβασης επί ποινή ακυρότητας, η οποία διαπιστώνεται με απόφαση της ΑΕΠΠ μετά από άσκηση προσφυγής, σύμφωνα με το άρθρο 364 του ν. 4412/2016. Κατά τα λοιπά, η άσκηση της προδικαστικής προσφυγής δεν κωλύει την πρόοδο της διαγωνιστικής διαδικασίας, εκτός αν ζητηθούν προσωρινά μέτρα προστασίας κατά το άρθρο 366 του ν.4412/2016.

Οι αναθέτουσες αρχές μέσω της λειτουργίας της «Επικοινωνίας» του ΕΣΗΔΗΣ:

- κοινοποιούν την προσφυγή σε κάθε ενδιαφερόμενο τρίτο, σύμφωνα με τα προβλεπόμενα στην περ. α του πρώτου εδαφίου της παρ. 1 του αρ. 365 του ν. 4412/2016. Σε περίπτωση συμπληρωματικής αιτιολογίας επί της προσβαλλόμενης πράξης, αυτή υποβάλλεται έως και δέκα (10) ημέρες πριν τη συζήτηση της προσφυγής και κοινοποιείται αυθυμερόν στον προσφέροντα μέσω της πλατφόρμας του ΕΣΗΔΗΣ ή αν αυτό δεν είναι εφικτό με οποιοδήποτε πρόσφορο μέσο. Υπομνήματα επί των απόψεων και της συμπληρωματικής αιτιολογίας της Αναθέτουσας Αρχής κατατίθενται μέσω της πλατφόρμας του ΕΣΗΔΗΣ έως πέντε (5) ημέρες πριν τη συζήτηση της προσφυγής.

- διαβιβάζουν στην Αρχή Εξέτασης Προδικαστικών Προσφυγών (ΑΕΠΠ) τα προβλεπόμενα στην περ. β του πρώτου εδαφίου της παρ. 1 του αρ. 365 του ν. 4412/2016.

Η ΑΕΠΠ αποφαινεται αιτιολογημένα επί της βασιμότητας των προβαλλόμενων πραγματικών και νομικών ισχυρισμών της προσφυγής και των ισχυρισμών της αναθέτουσας αρχής και, σε περίπτωση παρέμβασης, των ισχυρισμών του παρεμβαίνοντος και δέχεται (εν όλω ή εν μέρει) ή απορρίπτει την προσφυγή με απόφασή της, η οποία εκδίδεται μέσα σε αποκλειστική προθεσμία είκοσι (20) ημερών από την ημέρα εξέτασης της προσφυγής.

Οι χρήστες - οικονομικοί φορείς ενημερώνονται για την αποδοχή ή την απόρριψη της προσφυγής από την ΑΕΠΠ.

Η άσκηση της ως άνω προδικαστικής προσφυγής αποτελεί προϋπόθεση για την άσκηση των ένδικων βοηθημάτων της αίτησης αναστολής εκτέλεσης και της αίτησης ακύρωσης του άρθρου 372 του ν. 4412/2016 κατά των εκτελεστών πράξεων ή παραλείψεων των αναθετουσών αρχών. Η αίτηση αναστολής κατατίθεται στο αρμόδιο δικαστήριο μέσα σε προθεσμία δέκα (10) ημερών από την κοινοποίηση ή την πλήρη γνώση της απόφασης επί της προδικαστικής προσφυγής. Για την άσκηση της αιτήσεως αναστολής κατατίθεται παράβολο, κατά τα ειδικότερα οριζόμενα στο άρθρο 372 παρ. 4 του ν. 4412/2016.

Η άσκηση αίτησης αναστολής κωλύει τη σύναψη της σύμβασης, εκτός εάν με την προσωρινή διαταγή ο αρμόδιος δικαστής αποφανθεί διαφορετικά.

3.5 Ματαίωση Διαδικασίας

Η αναθέτουσα αρχή με ειδικά αιτιολογημένη απόφασή της, μετά από γνώμη της αρμόδιας Επιτροπής του Διαγωνισμού, ματαιώνει τη διαδικασία σύναψης δημόσιας σύμβασης:

α) εφόσον η διαδικασία απέβη άγονη είτε λόγω μη υποβολής προσφοράς είτε λόγω απόρριψης όλων των προσφορών ή αιτήσεων ή αποκλεισμού όλων των προσφερόντων ή συμμετεχόντων, σύμφωνα με τις διατάξεις του παρόντος βιβλίου και τα έγγραφα της σύμβασης ή

β) στην περίπτωση που ο ανάδοχος δεν προσέλθει να υπογράψει το συμφωνητικό, μέσα στην προθεσμία που ορίζεται στην ειδική πρόσκληση.

Επίσης, ματαίωση της διαδικασίας ανάθεσης δημόσιας σύμβασης μπορεί να λάβει χώρα με ειδικώς αιτιολογημένη απόφαση της αναθέτουσας αρχής, μετά από γνώμη της αρμόδιας Επιτροπής του Διαγωνισμού, στις ακόλουθες περιπτώσεις:

α) λόγω παράτυπης διεξαγωγής της διαδικασίας ανάθεσης,

β) αν οι οικονομικές και τεχνικές παράμετροι που σχετίζονται με τη διαδικασία ανάθεσης άλλαξαν ουσιαστικά και η εκτέλεση του συμβατικού αντικείμενου δεν ενδιαφέρει πλέον την αναθέτουσα αρχή ή τον φορέα για τον οποίο προορίζεται το υπό ανάθεση αντικείμενο,

γ) αν λόγω ανωτέρας βίας, δεν είναι δυνατή η κανονική εκτέλεση της σύμβασης,

δ) αν η επιλεγείσα προσφορά κριθεί ως μη συμφέρουσα από οικονομική άποψη,

ε) μετά τη λήξη και του ανώτατου ορίου χρόνου παράτασης ισχύος των προσφορών, εκτός αν η αναθέτουσα αρχή κρίνει, κατά περίπτωση, αιτιολογημένα, ότι η συνέχιση της διαδικασίας εξυπηρετεί το δημόσιο συμφέρον, οπότε οι οικονομικοί φορείς που συμμετέχουν στη διαδικασία μπορούν να επιλέξουν είτε να παρατείνουν την προσφορά τους, εφόσον τους ζητηθεί πριν την πάροδο του ανωτέρω ανώτατου ορίου παράτασης της προσφοράς τους είτε όχι. Σε αυτήν την περίπτωση, η διαδικασία συνεχίζεται με όσους παρέτειναν τις προσφορές τους και αποκλείονται οι λοιποί οικονομικοί φορείς,

στ) για άλλους επιτακτικούς λόγους δημοσίου συμφέροντος όπως ιδίως δημόσιας υγείας ή προστασίας του περιβάλλοντος.

Όταν συντρέχουν οι παραπάνω λόγοι για τη ματαίωση της διαδικασίας η αναθέτουσα αρχή ακυρώνει τη διαδικασία σύναψης δημόσιας σύμβασης για ολόκληρο το αντικείμενο της σύμβασης.

Αν διαπιστωθούν σφάλματα ή παραλείψεις σε οποιοδήποτε στάδιο της διαδικασίας ανάθεσης, η αναθέτουσα αρχή μπορεί, μετά από γνώμη της Επιτροπής του Διαγωνισμού, να ακυρώσει μερικώς τη διαδικασία ή να αναμορφώσει ανάλογα το αποτέλεσμά της ή να αποφασίσει την επανάληψή της από το σημείο που εμφίλοχώρησε το σφάλμα ή η παράλειψη με τροποποίηση ή μη των όρων της.

Επίσης η αναθέτουσα αρχή έχει δικαίωμα μετά από γνώμη της Επιτροπής του Διαγωνισμού να αποφασίσει να προσφύγει στη διαδικασία της ανταγωνιστικής διαδικασίας με διαπραγμάτευση (άρθρο 29 του Ν. 4412/2016) ή στη διαδικασία με διαπραγμάτευση, χωρίς προηγούμενη δημοσίευση (άρθρο 32 του Ν. 4412/2016), αν συντρέχουν οι προϋποθέσεις εφαρμογής τους.

Σε όλες τις παραπάνω περιπτώσεις, οι προσφέροντες δεν έχουν δικαίωμα αποζημίωσης για οποιοδήποτε λόγο.

4. ΟΡΟΙ ΕΚΤΕΛΕΣΗΣ ΤΗΣ ΣΥΜΒΑΣΗΣ

4.1 Εγγυήσεις καλής εκτέλεσης

Για την υπογραφή της σύμβασης απαιτείται η παροχή εγγύησης καλής εκτέλεσης, σύμφωνα με το άρθρο 72 παρ. 1 β) του ν. 4412/2016, το ύψος της οποίας ανέρχεται σε **ποσοστό 5% επί της αξίας της σύμβασης, εκτός ΦΠΑ**, και κατατίθεται πριν ή κατά την υπογραφή της σύμβασης.

Η εγγύηση καλής εκτέλεσης, προκειμένου να γίνει αποδεκτή, πρέπει να περιλαμβάνει κατ' ελάχιστον τα αναφερόμενα στην παράγραφο 2.1.5 στοιχεία της παρούσας και επιπλέον τον αριθμό και τον τίτλο της σχετικής σύμβασης. Το περιεχόμενό της είναι σύμφωνο με το υπόδειγμα που περιλαμβάνεται στο ΠΑΡΑΡΤΗΜΑ VII της Διακήρυξης και τα οριζόμενα στο άρθρο 72 του ν. 4412/2016.

Η εγγύηση καλής εκτέλεσης της σύμβασης καλύπτει συνολικά και χωρίς διακρίσεις την εφαρμογή όλων των όρων της σύμβασης και κάθε απαίτηση της αναθέτουσας αρχής έναντι του αναδόχου.

Σε περίπτωση τροποποίησης της σύμβασης κατά την παράγραφο 4.5, η οποία συνεπάγεται αύξηση της συμβατικής αξίας, ο ανάδοχος είναι υποχρεωμένος να καταθέσει πριν την τροποποίηση, συμπληρωματική εγγύηση το ύψος της οποίας ανέρχεται σε **ποσοστό 5% επί του ποσού της αύξησης, εκτός ΦΠΑ**.

Η εγγύηση καλής εκτέλεσης καταπίπτει σε περίπτωση παράβασης των όρων της σύμβασης, όπως αυτή ειδικότερα ορίζει.

Η εγγύηση καλής εκτέλεσης αποδεσμεύεται μετά την οριστική ποσοτική και ποιοτική παραλαβή του αντικειμένου της σύμβασης και ύστερα από την εκκαθάριση των τυχόν απαιτήσεων από τους δύο συμβαλλόμενους.

Εάν στο πρωτόκολλο οριστικής ποιοτικής και ποσοτικής παραλαβής αναφέρονται παρατηρήσεις ή υπάρχει εκπρόθεσμη παράδοση, η επιστροφή των ως άνω εγγυήσεων γίνεται μετά την αντιμετώπιση των παρατηρήσεων και του εκπροθέσμου.

4.2 Συμβατικό Πλαίσιο - Εφαρμοστέα Νομοθεσία

Η σύμβαση θα διέπεται από την Ελληνική και Κοινοτική νομοθεσία.

Κατά την εκτέλεση της σύμβασης εφαρμόζονται οι διατάξεις του ν. 4412/2016, όπως ισχύει οι όροι της παρούσας διακήρυξης και συμπληρωματικά ο Αστικός Κώδικας.

4.3 Όροι εκτέλεσης της σύμβασης

4.3.1 Υποχρεώσεις Αναδόχου

4.3.1.1 Κατά την εκτέλεση της σύμβασης ο ανάδοχος τηρεί τις υποχρεώσεις στους τομείς του περιβαλλοντικού, κοινωνικοασφαλιστικού και εργατικού δικαίου, που έχουν θεσπιστεί με το δίκαιο της Ένωσης, το εθνικό δίκαιο, συλλογικές συμβάσεις ή διεθνείς διατάξεις περιβαλλοντικού, κοινωνικοασφαλιστικού και εργατικού δικαίου, οι οποίες απαριθμούνται στο Παράρτημα Χ του Προσαρτήματος Α του ν. 4412/2016.

4.3.1.2 Η τήρηση των εν λόγω υποχρεώσεων από τον ανάδοχο και τους υπεργολάβους του ελέγχεται και βεβαιώνεται από τα όργανα που επιβλέπουν την εκτέλεση της σύμβασης και τις αρμόδιες δημόσιες αρχές και υπηρεσίες που ενεργούν εντός των ορίων της ευθύνης και της αρμοδιότητάς τους.

4.3.1.3 Ο ανάδοχος εγγυάται για τη διάθεση του αναφερομένου στην προσφορά του, επιστημονικού και λοιπού προσωπικού για την υλοποίηση του Έργου, καθώς επίσης και συνεργατών, που θα διαθέτουν την απαιτούμενη εμπειρία, τεχνογνωσία και ικανότητα, ώστε να ανταποκριθούν πλήρως στις απαιτήσεις του, υπόσχεται δε και βεβαιώνει ότι θα επιδεικνύουν πνεύμα συνεργασίας κατά τις επαφές τους με τις

αρμόδιες υπηρεσίες και τα στελέχη του Υπουργείου Εξωτερικών ή των εκάστοτε υποδεικνυομένων από αυτό προσώπων. Σε αντίθετη περίπτωση, το Υπουργείο Εξωτερικών δύναται να ζητήσει την αντικατάσταση μέλους της Ομάδας Έργου του αναδόχου, οπότε ο ανάδοχος οφείλει να προβεί σε αντικατάσταση με άλλο πρόσωπο, ανάλογης εμπειρίας και προσόντων.

4.3.1.4 Ο ανάδοχος θα είναι πλήρως και αποκλειστικά υπεύθυνος για την τήρηση της ισχύουσας νομοθεσίας ως προς το απασχολούμενο από αυτόν προσωπικό για την εκτέλεση των υποχρεώσεων της Σύμβασης. Σε περίπτωση οποιασδήποτε παράβασης ή ζημίας που προκληθεί στο Υπουργείο Εξωτερικών ή σε τρίτους υποχρεούται μόνος ο συγκεκριμένος ανάδοχος προς την αποκατάστασή της.

4.3.1.5 Ο ανάδοχος υποχρεούται να παρέχει έγκαιρα στην ΕΠΕ όλες τις πληροφορίες που θα του ζητηθούν, σχετικά με την εξέλιξη και την πορεία εκτέλεσης της Σύμβασης. Καθ' όλη τη διάρκεια της σύμβασης, ο ανάδοχος θα πρέπει να συνεργάζεται στενά με το Υπουργείο Εξωτερικών, υποχρεούται δε να λαμβάνει υπόψη του οποιοσδήποτε παρατηρήσεις της σχετικά με την εκτέλεση της σύμβασης.

Ο ανάδοχος υποχρεούται, εφόσον του ζητηθεί, να παρίσταται σε υπηρεσιακές συνεδριάσεις που αφορούν στο Έργο (τακτικές και έκτακτες), παρουσιάζοντας τα απαραίτητα στοιχεία για την αποτελεσματική λήψη αποφάσεων.

4.3.1.6 Ο ανάδοχος οφείλει να ενεργεί με επιμέλεια και φροντίδα, ώστε να εμποδίζει πράξεις ή παραλείψεις, που θα μπορούσαν να έχουν αποτέλεσμα αντίθετο με το συμφέρον του Υπουργείου Εξωτερικών. Η ΕΠΕ έχει το δικαίωμα, σε περίπτωση που κρίνει ότι κάποιο τμήμα του Έργου δεν εκτελείται σύμφωνα με τους όρους της σύμβασης, να εκφράσει γραπτώς και αιτιολογημένα τις απόψεις της σχετικά με την πορεία του Έργου. Ο ανάδοχος λαμβάνοντας υπόψη τις απόψεις της ΕΠΕ, θα καταβάλλει κάθε προσπάθεια, μηδέ εξαιρουμένης και της αναδιοργάνωσης ή αντικατάστασης μέρους του προσωπικού του, που ασχολείται με το Έργο, ώστε να εξασφαλισθεί η έγκαιρη και ορθή εκτέλεσή του.

4.3.1.7 Ο ανάδοχος με τη λήξη του Έργου ή την πιθανή λύση της σύμβασης σε προηγούμενο της λήξης στάδιο, για οποιοδήποτε λόγο, υποχρεούται να παραδώσει, σε χρόνο που θα προσδιορίσει το Υπουργείο Εξωτερικών, κάθε μέρος του Έργου ή εργασία (ολοκληρωμένη ή μη) έχει εκπονήσει ή έχει στην κατοχή του καθώς και τα πάσης φύσεως υποστηρικτικά έγγραφα και μέσα και να μεριμνήσει όπως οι υπεργολάβοι και συνεργάτες του πράξουν το ίδιο. Υποχρεούται επίσης να παραδώσει στο Υπουργείο Εξωτερικών κάθε εξοπλισμό, υλικά, έγγραφα, άδειες χρήσης, μελέτες ή άλλα αγαθά που αφορούν άμεσα ή έμμεσα το Έργο και ευρίσκονται τυχόν στην κατοχή του ή έχουν τεθεί στη διάθεσή του από το Υπουργείο Εξωτερικών στο πλαίσιο του Έργου, εγγυώμενος ότι οι υπεργολάβοι και συνεργάτες του θα πράξουν το ίδιο. Επίσης, ο ανάδοχος υποχρεούται, σε περίπτωση συνέχισης του έργου στο πλαίσιο νέας σύμβασης, να παρέχει την απαιτούμενη ενημέρωση στον/στους επόμενους αναδόχους, προκειμένου να διασφαλιστεί η απρόσκοπτη λειτουργία του πληροφοριακού συστήματος και των υποσυστημάτων του.

4.3.1.8 Η παροχή υπηρεσιών από μέρους του αναδόχου γίνεται με τον όρο ότι κατά την εκτέλεση της σύμβασης, στα δεδομένα του Υπουργείου Εξωτερικών, επεμβαίνουν μόνο εξουσιοδοτημένοι συνεργάτες του.

4.3.1.9 Ο ανάδοχος υποχρεούται να εξασφαλίσει τις τυχόν απαιτούμενες αδειοδοτήσεις στο πλαίσιο υλοποίησης του έργου.

4.3.1.10 Εμπιστευτικότητα και Προστασία Δεδομένων

Ο ανάδοχος δεν δύναται να προβαίνει σε δημόσιες δηλώσεις σχετικά με τη σύμβαση, χωρίς την προηγούμενη συναίνεση της αναθέτουσας αρχής, εκτός από τις περιπτώσεις που υπαγορεύονται από τις Αρχές, π.χ. το Χρηματιστήριο, και την τυχόν συμμετοχή του σε άλλους διαγωνισμούς, ούτε να συμμετέχει σε δραστηριότητες ασυμβίβαστες με τις υποχρεώσεις του απέναντι στην αναθέτουσα αρχή και δεν δεσμεύει την αναθέτουσα αρχή με κανένα τρόπο χωρίς την προηγούμενη γραπτή της συναίνεση.

Όλα τα πληροφοριακά στοιχεία της αναθέτουσας αρχής που θα περιέλθουν στην αντίληψη του αναδόχου (γραπτά και προφορικά) κατά την υλοποίηση της σύμβασης αυτού θεωρούνται εμπιστευτικά και δεν

επιτρέπεται να γνωστοποιηθούν ή δημοσιοποιηθούν. Ο ανάδοχος και η αναθέτουσα αρχή κρατούν μυστική κάθε πληροφορία που περιέρχεται στην αντίληψή τους από την εκτέλεση της Σύμβασης και δεν αποκαλύπτουν τέτοιες πληροφορίες σε τρίτα πρόσωπα, ενώ ο ανάδοχος επιβάλλει αυτή την υποχρέωση στους υπεργολάβους του, και στους καθ' οιονδήποτε τρόπο μετ' αυτού συνδεδεμένους για την εκτέλεση της σύμβασης.

Ο ανάδοχος και η αναθέτουσα αρχή αποκαλύπτουν εμπιστευτικές πληροφορίες σε όσους υπαλλήλους ασχολούνται άμεσα με το αντικείμενο της σύμβασης και διασφαλίζουν ότι αυτοί οι υπάλληλοι είναι εν γνώσει και συμφωνούν με τις υποχρεώσεις εχεμύθειας. Ο ανάδοχος επιβάλλει αυτή την υποχρέωση στους υπεργολάβους του, και στους καθ' οιονδήποτε τρόπο μετ' αυτού συνδεδεμένους για την εκτέλεση της σύμβασης.

Σε κάθε περίπτωση απαγορεύεται η χρήση ή εκμετάλλευση των πληροφοριών, οι οποίες είναι εμπιστευτικές και περιέχονται σε κάθε είδους υλικό που η αναθέτουσα αρχή θα παραδώσει στον ανάδοχο, για σκοπούς διαφορετικούς από την εκτέλεση της σύμβασης.

Καθ' όλη την διάρκεια της σύμβασης και μετά την λήξη ή λύση αυτής, τα μέλη των Ομάδων Έργου που έχουν συσταθεί από τον ανάδοχο, θα αναλάβουν την υποχρέωση να τηρήσουν εμπιστευτικά και να μη γνωστοποιήσουν σε οποιοδήποτε τρίτο, οποιαδήποτε έγγραφα ή πληροφορίες που θα περιέλθουν σε γνώση τους κατά την εκτέλεση των υπηρεσιών και την εκπλήρωση των υποχρεώσεων τους. Επίσης, αναλαμβάνουν την υποχρέωση να τηρούν όλες τις προϋποθέσεις προστασίας δεδομένων προσωπικού χαρακτήρα, όπως αυτές προσδιορίζονται στην κείμενη νομοθεσία και οφείλουν αποζημίωση στην αναθέτουσα αρχή για οποιαδήποτε ζημία, θετική ή αποθετική άμεση ή έμμεση προκύψει από την παράβαση της σχετικής νομοθεσίας.

Ο ανάδοχος αναλαμβάνει την υποχρέωση να διασφαλίζει όλα τα πληροφοριακά στοιχεία στους χώρους που θα προσδιορίζονται στη σύμβαση και στους ανθρώπους που ασχολούνται με το Έργο, αποκλειόμενης της διαφυγής, διαρροής ή μεταφοράς σε άλλα άτομα, χώρους ή εταιρείες. Ο ανάδοχος υποχρεούται να ενημερώνει την αναθέτουσα αρχή για τα μέτρα που παίρνει στην κατεύθυνση αυτή.

Ειδικότερα, ο ανάδοχος υποχρεούται, ως ενεργών την επεξεργασία δεδομένων προσωπικού χαρακτήρα, να εκτελεί την εργασία κατ' εντολή της αναθέτουσας αρχής, και βαρύνεται αναλόγως με όλες τις υποχρεώσεις της αναθέτουσας αρχής που προκύπτουν από τις διατάξεις του Ν. 2472/1997. Σε κάθε περίπτωση παράβασης των ως άνω υποχρεώσεων του αναδόχου, πέραν από τα ειδικά προβλεπόμενα στη διακήρυξη ή τη σύμβαση, ισχύουν και οι κυρώσεις του Ν.2472/1997.

Σε περίπτωση που υπάρξει διαρροή πληροφοριών, η οποία οφείλεται σε πράξη ή παράλειψη του αναδόχου ή/και μελών των Ομάδων Έργου, η αναθέτουσα αρχή διατηρεί το δικαίωμα να κάνει χρήση των διατάξεων «περί πνευματικής ιδιοκτησίας», να κοστολογήσει και να απαιτήσει πληρωμή για όλες τις άμεσες και έμμεσες, θετικές ή αποθετικές ζημιές που θα έχει κατά περίπτωση υποστεί, καθώς επίσης και να προβεί στην καταγγελία της σύμβασης, εξαιτίας υπαιτιότητας του αναδόχου, κηρύσσοντάς τον έκπτωτο.

4.3.1.11 Ευθύνη και Ασφάλεια

Ο ανάδοχος αποζημιώνει πλήρως την αναθέτουσα αρχή σε περίπτωση θανάτου ή κάκωσης μέλους ή μελών του προσωπικού της ή τρίτων, καθώς και υλικής ζημίας στις εγκαταστάσεις του της αναθέτουσας αρχής, αν τα περιστατικά οφείλονται σε πράξεις ή παραλήψεις του προσωπικού του αναδόχου, των υπεργολάβων του και των καθ' οιονδήποτε τρόπον μετ' αυτού συνδεδεμένων για την εκτέλεση της σύμβασης.

Από την εκτέλεση της σύμβασης καμία έννομη σχέση δεν δημιουργείται μεταξύ της ανεξάρτητης αρχής και του προσωπικού του αναδόχου που ασχολείται με το Έργο.

4.3.1.12 Πτώχευση

Εάν ο ανάδοχος κηρυχθεί σε κατάσταση πτώχευσης, ή σε αναγκαστική διαχείριση ή εκδοθεί εντολή κατάσχεσης εναντίον του ή συμβιβαστεί με τους πιστωτές του ή αρχίσει να διαλύεται χωρίς τούτο να αποτελεί εκούσια διάλυση με σκοπό την ανασυγκρότηση ή συγχώνευση και συνέχιση των εργασιών του, η αναθέτουσα αρχή δύναται να τερματίσει τη Σύμβαση πάραυτα με έγγραφη δήλωσή του προς τον ανάδοχο, το σύνδικο ή τον εκκαθαριστή ή προς οποιοδήποτε πρόσωπο ανατίθεται η εκτέλεση αυτής της σύμβασης.

Αν ισχύει ένα από τα παραπάνω περιστατικά ο ανάδοχος υποχρεούται να παραδώσει στην αναθέτουσα αρχή δωρεάν πάσης φύσεως υλικά (π.χ. μελέτες, κώδικα τεκμηρίωσης, προδιαγραφές ανταλλακτικών) που χρειάζονται για την εξασφάλιση της καλής λειτουργίας του εξοπλισμού και εφαρμογών.

Σε περίπτωση που ο ανάδοχος είναι Ένωση/Κοινοπραξία και οποιοδήποτε από τα μέλη του κηρυχθεί σε κατάσταση πτώχευσης ή σε αναγκαστική διαχείριση ή τεθεί σε εκκαθάριση είναι δυνατόν, εκτός από τον τερματισμό της σύμβασης, να συνεχισθεί η εκτέλεση της σύμβασης από τους υπόλοιπους μετέχοντες στην Κοινοπραξία, οι οποίοι θα ολοκληρώσουν την σύμβαση σύμφωνα με τους όρους της σύμβασης, είτε μόνοι τους, είτε συμπράττοντας με άλλον σε αντικατάσταση του ελλείποντος μέλους, εφόσον ζητηθεί από τους υπόλοιπους μετέχοντες στην Ένωση/Κοινοπραξία εντός ευλόγου χρόνου και εγκριθεί από την αναθέτουσα αρχή.

4.3.1.13 Ζητήματα κυριότητας, Πνευματικών Δικαιωμάτων και μελλοντικών επεκτάσεων

Το Έργο που θα παραχθεί από τον ανάδοχο σε εκτέλεση της σύμβασης ανήκει –από τη στιγμή της δημιουργίας του– στην αναθέτουσα αρχή, στην οποία παραδίδεται σύμφωνα με τα προβλεπόμενα στην παρούσα διακήρυξη και τη σύμβαση.

Όλα τα αποτελέσματα - μελέτες, στοιχεία και κάθε άλλο έγγραφο ή αρχείο σχετικό με το Έργο, καθώς και όλα τα υπόλοιπα παραδοτέα που θα αποκτηθούν ή θα αναπτυχθούν από τον ανάδοχο με δαπάνες του Έργου, θα αποτελούν ιδιοκτησία της αναθέτουσας αρχής, η οποία μπορεί να τα διαχειρίζεται και να τα εκμεταλλεύεται ελεύθερα, με την επιφύλαξη τυχόν προϋπαρχόντων πνευματικών δικαιωμάτων του αναδόχου ή τρίτων.

Η αναθέτουσα αρχή αποκτά όλες τις απαραίτητες άδειες επί των παραδοτέων προκειμένου να επιτελέσει τη δημόσια αποστολή της, να είναι δυνατή η πλήρης και απόλυτη χρήση και εκμετάλλευση των παραδοτέων από αυτήν.

Η αναθέτουσα αρχή, επίσης, αποκτά όλα τα απαραίτητα δικαιώματα επί των εκθέσεων και των συναφών στοιχείων, δεδομένων, πληροφοριών και συλλογών αυτών όπως και επί κάθε άλλου σχετικού εγγράφου ή υλικού, που αποκτάται, συγκεντρώνεται ή καταρτίζεται από τον ανάδοχο κατά την εκτέλεση της Σύμβασης, έτσι ώστε να μπορεί (α) να χρησιμοποιεί και να εκτελεί τα παραδοτέα (β) να μελετά τα παραδοτέα και να χρησιμοποιεί την πληροφορία που εμπεριέχεται σ' αυτά (γ) να αναδιανέμει αντίγραφα των παραδοτέων ελεύθερα (δ) να βελτιώνει τα παραδοτέα και να δημοσιεύει τις βελτιώσεις στο ευρύ κοινό, ώστε να αυξάνει τη δημόσια ωφέλεια από αυτά.

Ο ανάδοχος, μόλις ολοκληρώσει την εκτέλεση της Σύμβασης, παραδίδει όλα τα παραδοτέα, σχετικά έγγραφα, στοιχεία ή/και ηλ. αρχεία στην αναθέτουσα αρχή. Ο Ανάδοχος μπορεί να κρατά αντίγραφα αυτών, αλλά δεν επιτρέπεται να τα χρησιμοποιεί για σκοπούς άλλους από της Σύμβασης, χωρίς την προηγούμενη γραπτή συναίνεση της Αναθέτουσας Αρχής.

Ο ανάδοχος ρητά και ανεπιφύλακτα συμφωνεί, συνομολογεί και αποδέχεται ότι δε θα ασκήσει κανένα από τα δικαιώματα πνευματικής ιδιοκτησίας που τυχόν έχει επί των παραδοτέων ή άλλου αντικειμένου που προστατεύεται από δικαιώματα πνευματικής ιδιοκτησίας, ιδίως διπλώματα ευρεσιτεχνίας, προκειμένου να εμποδίσει την άσκηση οποιουδήποτε από τις παραπάνω αναφερθείσες πράξεις της αναθέτουσας αρχής.

Ο ανάδοχος θα πρέπει να έχει όλα τα απαραίτητα δικαιώματα πνευματικής ιδιοκτησίας επί των

παραδοτέων ώστε να προσφέρει τις κατάλληλες άδειες ή να μεταβιβάζει τα σχετικά δικαιώματα στην αναθέτουσα αρχή. Ο Ανάδοχος υποχρεούται να παραδώσει το Έργο ελεύθερο βαρών και τυχόν δικαιωμάτων τρίτων και οφείλει να εξασφαλίσει τυχόν απαιτούμενες άδειες με δικές του δαπάνες και έξοδα. Ο ανάδοχος υποχρεούται να προβεί με δικές του δαπάνες στις αναγκαίες μεταβολές των παραδοτέων όταν αυτές επιβάλλονται από την προστασία των δικαιωμάτων τρίτων προσώπων, που δικαιολογημένα ισχυρίζονται πως έχουν κάποιο δικαίωμα επί των παραδοτέων αυτών.

Ο ανάδοχος συμφωνεί και αποδέχεται ρητά και ανεπιφύλακτα ότι οποιοσδήποτε μεταβολές σε παραδοτέο από την αναθέτουσα αρχή δε συνιστούν προσβολή του ηθικού του δικαιώματος ακεραιότητας επί του Έργου και ότι η αναθέτουσα αρχή μπορεί να διαθέσει τα παραδοτέα σε χρόνο και με τρόπο της επιλογής της.

Όλα τα ανωτέρω, θα είναι πάντοτε στη διάθεση της αναθέτουσας αρχής κατά τη διάρκεια ισχύος της σύμβασης, μέχρι την οριστική τους παραλαβή, και, εάν βρίσκονται στην κατοχή του αναδόχου, θα παραδοθούν στην αναθέτουσα αρχή κατά την καθ' οιονδήποτε τρόπο λήξη ή λύση της σύμβασης. Σε περίπτωση αρχείων με στοιχεία σε ηλεκτρονική μορφή, ο ανάδοχος υποχρεούται να συνοδεύσει την παράδοσή τους με έγγραφη τεκμηρίωση και με οδηγίες για την ανάκτηση / διαχείρισή τους.

Τα δικαιώματα επί όλων των αποτελεσμάτων, στοιχείων και κάθε άλλου εγγράφου ή αρχείου σχετικού με το Έργο καθώς και όλα τα υπόλοιπα παραδοτέα που θα αποκτηθούν ή θα αναπτυχθούν από τον ανάδοχο με δαπάνες του Έργου, είτε μεταβιβάζονται, εκτός αν ήδη προϋπάρχουν πνευματικά δικαιώματα του Αναδόχου ή τρίτου, είτε παρέχονται με άδεια χρήσης και εκμετάλλευσης στην αναθέτουσα αρχή.

Σε περίπτωση που διαπιστωθεί η χρήση των παραδοτέων από τρίτους για σκοπούς διαφορετικούς από τους προβλεπόμενους στη Σύμβαση, η αναθέτουσα αρχή θα κάνει χρήση των διατάξεων και νόμων «περί πνευματικής ιδιοκτησίας».

Το Έργο που αναπτύσσονται εξ' αρχής, πρέπει να επιτρέπει στην αναθέτουσα αρχή να μελετά τον τρόπο λειτουργίας και να την προσαρμόζει στις ανάγκες της.

Ο ανάδοχος αμύνεται, με δική του δαπάνη, κατά παραβάσεων ή ενδεχομένων παραβάσεων που αφορούν σε διπλώματα ευρεσιτεχνίας, σχέδια, πνευματική ιδιοκτησία, άδειες χρήσεις ή εμπορικά μυστικά σχετικά με τις εκδόσεις λογισμικού ή με την ανάπτυξη εφαρμογών μέσα στο πλαίσιο υλοποίησης του Έργου και αποζημιώνει πλήρως την αναθέτουσα αρχή για τις ζημίες και τα έξοδα τα οποία υφίσταται αυτό σε παρόμοιες περιπτώσεις.

Σε κάθε περίπτωση που εγείρεται εναντίον της αναθέτουσας αρχής αξίωση, εξωδίκως ή δικαστικώς, αγωγή ή άσκηση ενδίκου μέσου, από τρίτο για οποιοδήποτε θέμα σχετικά με π.χ. σχέδια, προδιαγραφές, οδηγίες, από τον ανάδοχο για την αναθέτουσα αρχή, δεδομένα ή άλλα υλικά που παρασχέθηκαν στην αναθέτουσα αρχή από τον ανάδοχο βάσει της σύμβασης, με τον ισχυρισμό ότι παραβιάζουν δικαιώματα πνευματικής ιδιοκτησίας ή ευρεσιτεχνίας του τρίτου, έως την ή και μετά την οριστική παραλαβή του Έργου, ο ανάδοχος οφείλει να αναλάβει όλες τις ευθύνες που προκύπτουν και να αποζημιώσει πλήρως την αναθέτουσα αρχή για κάθε ζημία που προκύπτει, συμπεριλαμβανομένων τόκων και δικαστικών εξόδων.

Ρητά συμφωνείται ότι η αναθέτουσα αρχή θα χειριστεί κατά την κρίση της τις δίκες και θα ειδοποιεί εγγράφως και χωρίς καθυστέρηση τον ανάδοχο για κάθε απαίτηση ή διαμαρτυρία σχετική με την παραβίαση δικαιωμάτων πνευματικής ιδιοκτησίας ή ευρεσιτεχνίας, που προβάλλεται από τρίτους και αφορά στο Έργο.

Αν, ως συνέπεια ενδεχόμενης παράβασης σχετικά με διπλώματα ευρεσιτεχνίας, σχέδια ή πνευματικά δικαιώματα ή άδειες χρήσης ή εμπορικά μυστικά, η αναθέτουσα αρχή εμποδίζεται στη χρήση των παραδοτέων του Έργου, ο ανάδοχος με δική του δαπάνη τροποποιεί ή αντικαθιστά τα παραδοτέα χωρίς να μειώνεται το αποτέλεσμα.

Η αναθέτουσα αρχή αναγνωρίζει ότι ο ανάδοχος αναπτύσσει δίκτυα και εμπορεύεται εφαρμογές τρίτων που είναι δυνατό να εμφανίζουν συνάφεια, ως προς τη λειτουργία που επιτελούν ή ως προς τις τεχνικές που χρησιμοποιούνται για τη δημιουργία τους, με το αντικείμενο του Έργου. Οι όροι της παρούσας δεν εμποδίζουν τον ανάδοχο στην άσκηση αυτών των δραστηριοτήτων, υπό την προϋπόθεση ότι ο ανάδοχος δεν παραβιάζει τις υποχρεώσεις που αναλαμβάνει με την παρούσα.

4.3.1.14 Δημοσιότητα – Διενέργεια ελέγχων

Ο Ανάδοχος υποχρεούται να αποδεχθεί τη συμπερίληψη του Έργου στον κατάλογο των δράσεων / έργων που χρηματοδοτούνται από το Εθνικό Πρόγραμμα που δημοσιοποιεί η Υπεύθυνη Αρχή (ή εναλλακτικά, η Εντεταλμένη Αρχή), στην ιστοσελίδα του Εθνικού Προγράμματος 2014-2020 του Ταμείου Εσωτερικής Ασφάλειας, κατά τα προβλεπόμενα στο άρθρο 53 του Καν. 514/2014, και στον οποίο δημοσιοποιούνται ενημερωμένες πληροφορίες σχετικά με το δικαιούχο, τον τίτλο του Έργου και το ύψος της χρηματοδότησης που του χορηγείται από την Ευρωπαϊκή Ένωση.

Ο Ανάδοχος υποχρεούται να λαμβάνει μέριμνα για την τήρηση όλων των μέτρων πληροφόρησης που προβλέπονται στον Εκτελεστικό Κανονισμό (ΕΕ) 1048/2014 και ειδικότερα:

Να τοποθετήσει μόνιμη ευμεγέθη πινακίδα, σε εμφανές σημείο όπου γίνεται εύκολα ορατό από το κοινό, το αργότερο εντός τριών μηνών από την ολοκλήρωση του έργου.

Η πινακίδα, η οποία σχεδιάζεται σύμφωνα με τα τεχνικά χαρακτηριστικά που καθορίζονται στον Εκτελεστικό Κανονισμό 1049/2014, αναγράφουν α) τον τύπο και την ονομασία της δράσης/του έργου, β) το έμβλημα της Ευρωπαϊκής Ένωσης, γ) το Ταμείο που στηρίζει τη δράση/το έργο και δ) δήλωση που έχει επιλεγεί από την Υπεύθυνη Αρχή, στην οποία τονίζεται η προστιθέμενη αξία της συνεισφοράς της Ένωσης. Οι εν λόγω πληροφορίες καταλαμβάνουν τουλάχιστον το 25% της πινακίδας.

Επιπλέον, όλα τα παραπάνω στοιχεία α) έως δ) αναφέρονται σε όλα τα παραδοτέα συμπεριλαμβανομένου του υλικού εκπαίδευσης, ως και στα αυτοκόλλητα που τοποθετούνται στο νέο εξοπλισμό.

Καθόσον το Έργο είναι συγχρηματοδοτούμενο από την Ευρωπαϊκή Ένωση (Ε.Ε.), η Αναθέτουσα Αρχή υποχρεούται να δέχεται ελέγχους από τα αρμόδια όργανα της Ε.Ε. και της Ελλάδας, όπως αυτά προκύπτουν από την ισχύουσα νομοθεσία περί εκτέλεσης και διαχείρισης έργων συγχρηματοδοτούμενων μέσω Ταμείου Εσωτερικής Ασφάλειας. Στους ελέγχους αυτούς ενδέχεται μέρος της διαδρομής ελέγχου να αποτελέσει και ο Ανάδοχος του εν λόγω Έργου.

4.3.2 Υποχρεώσεις Αναθέτουσας Αρχής

Η αναθέτουσα αρχή θα παρέχει τη δυνατότητα παραμονής του προσωπικού του αναδόχου στους χώρους εργασίας κάτω από όρους και προϋποθέσεις που θα συμφωνηθούν από κοινού.

Η αναθέτουσα αρχή συμμετέχει στην υλοποίηση της Σύμβασης με δικό της στελεχιακό δυναμικό με στόχους:

Την αποτελεσματική επίβλεψη και έλεγχο της προόδου του Έργου.

Την έγκαιρη εξασφάλιση στον ανάδοχο όλων των κατά περίπτωση απαιτούμενων / διαθέσιμων στοιχείων και την εκτέλεση των ενεργειών από πλευράς της αναθέτουσας αρχής που είναι απαραίτητες για την έγκαιρη και σωστή εκτέλεση του Έργου.

Επιπρόσθετα, η αναθέτουσα αρχή θα εξασφαλίσει την απαραίτητη συνεργασία όλων των εμπλεκόμενων Διευθύνσεων και Τμημάτων του, ώστε να αποφευχθούν τυχόν καθυστερήσεις ή προβλήματα στην τήρηση του χρονοδιαγράμματος του Έργου.

Η αναθέτουσα αρχή θα κοινοποιήσει στον ανάδοχο το συντομότερο δυνατό από την ημερομηνία υπογραφής της Σύμβασης, τους συμμετέχοντες στο Έργο, οι οποίοι θα μετέχουν ενεργά σε όλη τη

διάρκεια του Έργου, εκτός αν προκύψει λόγος αντικατάστασής τους εξαιτίας υπηρεσιακών ή άλλων αναγκών.

Η αναθέτουσα αρχή δε φέρει καμία ευθύνη και υποχρέωση από τυχόν ατύχημα στο προσωπικό (συμπεριλαμβανομένων των υπεργολάβων - συνεργατών) του εκάστοτε Αναδόχου ή τρίτων που γίνεται από τυχαίο γεγονός ή αμέλεια του κατά την εκτέλεση του έργου.

Η αναθέτουσα αρχή δεν έχει υποχρέωση καταβολής αποζημίωσης για υπερωριακή απασχόληση ή οποιαδήποτε άλλη αμοιβή στο προσωπικό του Αναδόχου.

4.3.3 Κοινές υποχρεώσεις Αναδόχου – Αναθέτουσας Αρχής

Τα συμβαλλόμενα μέρη αναλαμβάνουν να τηρούν τις υποχρεώσεις που απορρέουν από τον ν. 4624/2019, τον Γενικό Κανονισμό για την Προστασία Δεδομένων (ΕΕ) 2016/679 (GDPR) και τις σχετικές αποφάσεις, οδηγίες και κανονιστικές πράξεις της Αρχής Προστασίας Δεδομένων Προσωπικού Χαρακτήρα.

Κάθε συμβαλλόμενο μέρος αναλαμβάνει την υποχρέωση να μην ανακοινώνει, διαθέτει ή δημοσιοποιεί με οποιονδήποτε τρόπο σε τρίτους, οι οποίοι δεν σχετίζονται με τους σκοπούς της σύμβασης και για τους οποίους δεν υπάρχει τέτοια υποχρέωση ή δικαίωμα από τον νόμο ή δικαστική απόφαση, πληροφορίες που έχει λάβει και επεξεργάζεται στο πλαίσιο της παρούσας σύμβασης.

Τα παραπάνω επιβιώνουν της λύσης ή της λήξης της σύμβασης και δεν επηρεάζουν τους υφιστάμενους κανόνες δημοσιότητας των δημοσίων συμβάσεων (π.χ. αναρτήσεις στην ιστοσελίδα του Υπουργείου Εξωτερικών, Διαύγεια, ΕΣΗΔΗΣ).

Ο μέγιστος χρόνος απόκρισης των συμβαλλομένων σε κάθε έγγραφο ορίζεται στις **5 εργάσιμες μέρες** από την αποδεδειγμένη παραλαβή του, εκτός αν άλλως ορίζεται στη Σύμβαση. Σε περίπτωση κατά την οποία δεν υπάρχει απάντηση, το περιεχόμενο του εγγράφου θεωρείται αποδεκτό.

Στο πλαίσιο εκτέλεσης του Έργου σχετικά με τη γλώσσα που θα χρησιμοποιηθεί στις διάφορες δραστηριότητές του θα ισχύουν τα ακόλουθα:

Η γλώσσα συνεργασίας των στελεχών της αναθέτουσας αρχής και του Αναδόχου θα είναι η Ελληνική, σε γραπτό και προφορικό λόγο.

Για την τυπική αλληλογραφία (συνοδευτικά παραδοτέων και παραστατικών, ειδοποιητήρια ετοιμότητας προς παράδοση, νομικά έγγραφα, κ.λπ.) θα χρησιμοποιείται η Ελληνική γλώσσα.

Η εκπαίδευση θα παρασχεθεί στην Ελληνική γλώσσα. Το εκπαιδευτικό υλικό θα παραδίδεται στην ελληνική γλώσσα. Σε περίπτωση που συμφωνηθεί κάποιες ενότητες της εκπαίδευσης να δοθούν στην αγγλική γλώσσα, ο ανάδοχος θα είναι υπεύθυνος να παραδώσει περίληψη εγχειριδίων στην ελληνική.

Για τα παραδοτέα που απορρέουν από την εκτέλεση του Έργου θα χρησιμοποιείται η ελληνική γλώσσα. Σε περίπτωση που κάποια παραδοτέα, που παράγονται από την μεθοδολογία ή από εργαλεία που πιθανά χρησιμοποιηθούν, παράγονται στην Αγγλική γλώσσα, αυτά θα μεταφραστούν, εφόσον απαιτηθεί στην ελληνική με ευθύνη του Αναδόχου και οι τυχόν αλλαγές θα γίνονται και στις δύο εκδόσεις.

4.3.4 Πρόσθετες υποχρεώσεις σε περίπτωση Ένωσης

Σε περίπτωση που ο ανάδοχος είναι Ένωση, τα Μέλη που αποτελούν την Ένωση, θα είναι από κοινού και εις ολόκληρο έκαστο εξ' αυτών υπεύθυνο έναντι της αναθέτουσας αρχής για την εκπλήρωση όλων των απορρεουσών από τη σύμβαση υποχρεώσεών τους, ανεξαρτήτως του τρόπου πληρωμής και του προσώπου (φυσικού ή νομικού) που προσφέρει τις υπηρεσίες ή ενεργεί γενικότερα για την εκπλήρωση των υποχρεώσεων της Ένωσης. Τυχόν υφιστάμενες μεταξύ τους συμφωνίες περί κατανομής των ευθυνών τους έχουν ισχύ μόνον στις εσωτερικές τους σχέσεις και σε καμία περίπτωση δεν δύνανται να προβληθούν έναντι της αναθέτουσας αρχής, ως λόγος απαλλαγής του ενός Μέλους από τις ευθύνες και τις υποχρεώσεις του άλλου ή των άλλων Μελών για την ολοκλήρωση του Έργου.

Σε περίπτωση που κατά τη διάρκεια της εκτέλεσης της Σύμβασης, οποιαδήποτε από τα Μέλη της Ένωσης, εξαιτίας ανικανότητας για οποιοδήποτε λόγο ή λόγω ανωτέρας βίας, δεν μπορεί να ανταποκριθεί στις υποχρεώσεις του, τα υπόλοιπα μέλη συνεχίζουν να έχουν την ευθύνη ολοκλήρωσης της Σύμβασης με τους ίδιους όρους.

4.4 Υπεργολαβία

4.4.1 Ο ανάδοχος δεν απαλλάσσεται από τις συμβατικές του υποχρεώσεις και ευθύνες λόγω ανάθεσης της εκτέλεσης τμήματος/τμημάτων της σύμβασης σε υπεργολάβους. Η τήρηση των υποχρεώσεων της παρ. 2 του άρθρου 18 του ν. 4412/2016 από υπεργολάβους δεν αίρει την ευθύνη του κυρίου αναδόχου.

4.4.2 Κατά την υπογραφή της σύμβασης ο κύριος ανάδοχος υποχρεούται να αναφέρει στην αναθέτουσα αρχή το όνομα, τα στοιχεία επικοινωνίας και τους νόμιμους εκπροσώπους των υπεργολάβων του, οι οποίοι συμμετέχουν στην εκτέλεση αυτής, εφόσον είναι γνωστά τη συγκεκριμένη χρονική στιγμή. Επιπλέον, υποχρεούται να γνωστοποιεί στην αναθέτουσα αρχή κάθε αλλαγή των πληροφοριών αυτών, κατά τη διάρκεια της σύμβασης, καθώς και τις απαιτούμενες πληροφορίες σχετικά με κάθε νέο υπεργολάβο, τον οποίο ο κύριος ανάδοχος χρησιμοποιεί εν συνεχεία στην εν λόγω σύμβαση, προσκομίζοντας τα σχετικά συμφωνητικά/δηλώσεις συνεργασίας. Σε περίπτωση διακοπής της συνεργασίας του αναδόχου με υπεργολάβο/ υπεργολάβους της σύμβασης, αυτός υποχρεούται σε άμεση γνωστοποίηση της διακοπής αυτής στην αναθέτουσα αρχή, οφείλει δε να διασφαλίσει την ομαλή εκτέλεση του τμήματος/ των τμημάτων της σύμβασης είτε από τον ίδιο, είτε από νέο υπεργολάβο τον οποίο θα γνωστοποιήσει στην αναθέτουσα αρχή κατά την ως άνω διαδικασία.

4.4.3 Η αναθέτουσα αρχή επαληθεύει τη συνδρομή των λόγων αποκλεισμού για τους υπεργολάβους, όπως αυτοί περιγράφονται στην παράγραφο 2.2.3 και με τα αποδεικτικά μέσα της παραγράφου 2.2.9.2 της παρούσας, εφόσον το(α) τμήμα(τα) της σύμβασης, το(α) οποίο(α) ο ανάδοχος προτίθεται να αναθέσει υπό μορφή υπεργολαβίας σε τρίτους, υπερβαίνουν σωρευτικά το ποσοστό του τριάντα τοις εκατό (30%) της συνολικής αξίας της σύμβασης. Σε περίπτωση που η ανάθεση υπό μορφή υπεργολαβίας σε τρίτους υπερβαίνει σωρευτικά το ποσοστό του τριάντα τοις εκατό (30%) της συνολικής αξίας της σύμβασης, οι υπεργολάβοι θα πρέπει και αυτοί να συμπληρώσουν το Ευρωπαϊκό Ενιαίο Έγγραφο Σύμβασης (ΕΕΕΣ). Επιπλέον, προκειμένου να μην αθετούνται οι υποχρεώσεις της παρ. 2 του άρθρου 18 του ν. 4412/2016, δύναται να επαληθεύσει τους ως άνω λόγους και για τμήμα ή τμήματα της σύμβασης που υπολείπονται του ως άνω ποσοστού.

Όταν από την ως άνω επαλήθευση προκύπτει ότι συντρέχουν λόγοι αποκλεισμού απαιτεί ή δύναται να απαιτήσει την αντικατάστασή του, κατά τα ειδικότερα αναφερόμενα στις παρ. 5 και 6 του άρθρου 131 του ν. 4412/2016.

4.5 Τροποποίηση σύμβασης κατά τη διάρκειά της

Η σύμβαση μπορεί να τροποποιείται κατά τη διάρκειά της, σύμφωνα με την περ. β) της παρ.2 άρθρου 132 του Ν. 4412/2016 έως 10% της αξίας της αρχικής σύμβασης, χωρίς υπέρβαση του προϋπολογισμού, το οποίο θα υλοποιηθεί μετά την 31.12.2022, χωρίς να απαιτείται νέα διαδικασία σύναψης σύμβασης, και με τη σύμφωνη γνώμη των αρμόδιων διευθύνσεων του Υπουργείου Εξωτερικών: Γ4 Δ/ΝΣΗΣ ΔΙΚΑΙΟΣΥΝΗΣ, ΕΣΩΤΕΡΙΚΩΝ ΥΠΟΘΕΣΕΩΝ, ΜΕΤΑΝΑΣΤΕΥΣΗΣ & SCHENGEN και ΣΤ2 Δ/ΝΣΗΣ ΜΗΧΑΝΟΓΡΑΦΗΣΗΣ, ΤΗΛΕΠΙΚΟΙΝΩΝΙΩΝ & ΠΛΗΡΟΦΟΡΙΚΗΣ καθώς και της Υπηρεσίας Διαχείρισης Ευρωπαϊκών Αναπτυξιακών Προγραμμάτων (ΥΔΕΑΠ) του Υπουργείου Προστασίας του Πολίτη.

4.6 Δικαίωμα μονομερούς λύσης της σύμβασης

Η αναθέτουσα αρχή μπορεί, με τις προϋποθέσεις που ορίζουν οι κείμενες διατάξεις, να καταγγείλει τη σύμβαση κατά τη διάρκεια της εκτέλεσής της, εφόσον:

19PROC005717879 2019-10-17

Διακήρυξη ηλεκτρονικού ανοικτού διεθνούς διαγωνισμού «Συντήρηση πληροφοριακού συστήματος N-VIS - Φάση 2», με αριθμό 55204/2019

- α) η σύμβαση έχει υποστεί ουσιώδη τροποποίηση, κατά την έννοια της παρ. 4 του άρθρου 132 του ν. 4412/2016, που θα απαιτούσε νέα διαδικασία σύναψης σύμβασης
- β) ο ανάδοχος, κατά το χρόνο της ανάθεσης της σύμβασης, τελούσε σε μια από τις καταστάσεις που αναφέρονται στην παράγραφο 2.2.3.1 και, ως εκ τούτου, θα έπρεπε να έχει αποκλειστεί από τη διαδικασία σύναψης της σύμβασης,
- γ) η σύμβαση δεν έπρεπε να ανατεθεί στον ανάδοχο λόγω σοβαρής παραβίασης των υποχρεώσεων που υπέχει από τις Συνθήκες και την Οδηγία 2014/24/ΕΕ, η οποία έχει αναγνωριστεί με απόφαση του Δικαστηρίου της Ένωσης στο πλαίσιο διαδικασίας δυνάμει του άρθρου 258 της ΣΛΕΕ.

5. ΕΙΔΙΚΟΙ ΟΡΟΙ ΕΚΤΕΛΕΣΗΣ ΤΗΣ ΣΥΜΒΑΣΗΣ

5.1 Τρόπος πληρωμής

5.1.1 Η πληρωμή του αναδόχου θα πραγματοποιηθεί **χωρίς χορήγηση προκαταβολής**, σύμφωνα με την πρόοδο του έργου και ακολουθώντας τους εξής τρόπους πληρωμής:

A) Για τις παρακάτω αναφερόμενες υπηρεσίες (σύμφωνα με τους πίνακες ΟΠ1, ΟΠ2.1 και ΟΠ2.2 της Οικονομικής Προσφοράς του Παραρτήματος VI της διακήρυξης) η πληρωμή του συμβατικού τιμήματος θα γίνεται **τμηματικά, ανά τρίμηνο**, μετά την οριστική ποσοτική και ποιοτική παραλαβή τους, τον υπολογισμό σχετικών **ρητρών** που τυχόν έχουν προκύψει και την ολοκλήρωση των εκάστοτε αναγκαίων διοικητικών διαδικασιών.

Αριθμός Πίνακα Οικονομικής Προσφοράς (Παραρτήματος VI της διακήρυξης)	Περιγραφή υπηρεσίας
ΟΠ1	Παροχή υπηρεσιών για την κάλυψη των απαιτήσεων της Συμφωνίας Επιπέδου Παρεχόμενων Υπηρεσιών (SLA) που αφορά στη λειτουργία του Πληροφοριακού Συστήματος N-VIS τόσο στην Κεντρική Υπηρεσία του Υπουργείου Εξωτερικών όσο και στις τουλάχιστον 103 Διπλωματικές και Προξενικές Αρχές στο εξωτερικό.
ΟΠ2.1	Παροχή υπηρεσιών συντήρησης και τεχνικής υποστήριξης σε εξοπλισμό, λογισμικό και εφαρμογές του Πληροφοριακού Συστήματος N-VIS και του υποσυστήματος «VIS-MAIL» συμπεριλαμβανομένων των αδειών χρήσης λογισμικού.
ΟΠ2.2	Παροχή υπηρεσιών συντήρησης και τεχνικής υποστήριξης σε εξοπλισμό, λογισμικό και εφαρμογές του πληροφοριακού συστήματος «OnLine Application» (υποσυστήματος του Πληροφοριακού Συστήματος N-VIS) συμπεριλαμβανομένων των αδειών χρήσης λογισμικού.

Η τιμολόγηση των ως άνω αδειών χρήσης λογισμικού θα γίνεται χωριστά, δεδομένου ότι θεωρούνται προμήθειες και, με λογιστικά κριτήρια, δεν εμπίπτουν στην παροχή υπηρεσιών.

B) Για τις παρακάτω αναφερόμενες υπηρεσίες (σύμφωνα με τους πίνακες ΟΠ4 και ΟΠ5 της Οικονομικής Προσφοράς του Παραρτήματος VI της διακήρυξης), η πληρωμή του συμβατικού τιμήματος θα γίνεται **τμηματικά, ανά τρίμηνο**, σύμφωνα με τα **απολογιστικά στοιχεία** παροχής υπηρεσιών της συγκεκριμένης τρίμηνης περιόδου, μετά την οριστική ποσοτική και ποιοτική παραλαβή τους και την ολοκλήρωση των εκάστοτε αναγκαίων διοικητικών διαδικασιών.

Αριθμός Πίνακα Οικονομικής Προσφοράς (Παραρτήματος VI της διακήρυξης)	Περιγραφή υπηρεσίας
ΟΠ4	Παροχή πρόσθετων υπηρεσιών αναβάθμισης και υποστήριξης, εφόσον κριθούν από την αναθέτουσα αρχή ως αναγκαίες, που θα προκύψουν από την αναθεώρηση των Κανονισμών (ΕΕ) 810/2009 και 767/2008, και τις απαιτήσεις για διαλειτουργικότητα του εθνικού συστήματος VIS με νέα εθνικά και ευρωπαϊκά πληροφοριακά συστήματα, όταν αυτά τεθούν σε λειτουργία. Επίσης, παροχή πρόσθετων υπηρεσιών που θα προκύψουν για διαλειτουργικότητα του εθνικού συστήματος VIS με άλλα εθνικά συστήματα και προσαρμογές της εφαρμογής VIS, ώστε να βελτιωθεί η χρηστικότητα της, σύμφωνα με οδηγίες αρμόδιων για το σύστημα VIS διευθύνσεων του ΥΠΕΞ. (συνολικής διάρκειας 440 ανθρωποημερών)

ΟΠ5	Υπηρεσίες Εκπαίδευσης (συνολικής διάρκειας 180 ωρών)
-----	--

Γ) Η πληρωμή του συμβατικού τιμήματος της **προμήθειας** νέου εξοπλισμού και έτοιμου λογισμικού συμπεριλαμβανομένων των αδειών χρήσης (σύμφωνα με τον πίνακα ΟΠ3 της Οικονομικής Προσφοράς του Παραρτήματος VI της διακήρυξης), θα γίνεται **τμηματικά, ανά τρίμηνο**, λαμβάνοντας υπόψη την πρόοδο των παραδόσεων, μετά την οριστική ποιοτική και ποσοτική παραλαβή τους ως και την ολοκλήρωση των εκάστοτε αναγκαίων διοικητικών διαδικασιών.

Αριθμός Πίνακα Οικονομικής Προσφοράς (Παραρτήματος VI της διακήρυξης)	Περιγραφή προϊόντος
ΟΠ3	Προμήθεια νέου εξοπλισμού και έτοιμου λογισμικού, συμπεριλαμβανομένων των αδειών χρήσης.

5.1.2 Η πληρωμή του συμβατικού τιμήματος θα γίνεται με την προσκόμιση των νόμιμων παραστατικών και δικαιολογητικών που προβλέπονται από τις διατάξεις του άρθρου 200 παρ. 5 του ν. 4412/2016, όπως ισχύει, καθώς και κάθε άλλου δικαιολογητικού που τυχόν ήθελε ζητηθεί από τις αρμόδιες υπηρεσίες που διενεργούν τον έλεγχο και την πληρωμή.

5.1.3 Τον ανάδοχο βαρύνουν οι νόμιμες κρατήσεις ως και κάθε άλλη επιβάρυνση, σύμφωνα με την κείμενη νομοθεσία, μη συμπεριλαμβανομένου Φ.Π.Α., την παροχή της υπηρεσίας στον τόπο και με τον τρόπο που προβλέπεται στα έγγραφα της σύμβασης. Ιδίως βαρύνεται με τις ακόλουθες κρατήσεις:

α) Κράτηση 0,07%, η οποία υπολογίζεται επί της αξίας κάθε πληρωμής προ φόρων και κρατήσεων της αρχικής, καθώς και κάθε τροποποιητικής ή συμπληρωματικής σύμβασης υπέρ της Ενιαίας Ανεξάρτητης Αρχής Δημοσίων Συμβάσεων (άρθρο 4 του Ν.4013/2011 όπως ισχύει).

β) Κράτηση 0,06% η οποία υπολογίζεται επί της αξίας κάθε πληρωμής προ φόρων και κρατήσεων της αρχικής, καθώς και κάθε τροποποιητικής ή συμπληρωματικής σύμβασης υπέρ της Ενιαίας Ανεξάρτητης Αρχής Εξέτασης Προδικαστικών Προσφυγών (άρθρο 350 παρ.3 του Ν.4412/2016 όπως ισχύει).

γ) Κράτηση ύψους 0,02% υπέρ του Δημοσίου, η οποία υπολογίζεται επί της αξίας, εκτός ΦΠΑ, της αρχικής, καθώς και κάθε συμπληρωματικής σύμβασης. Το ποσό αυτό παρακρατείται σε κάθε πληρωμή από την αναθέτουσα αρχή στο όνομα και για λογαριασμό της Γενικής Διεύθυνσης Δημοσίων Συμβάσεων και Προμηθειών σύμφωνα με την παρ. 6 του άρθρου 36 του ν. 4412/2016.

Οι υπέρ τρίτων κρατήσεις υπόκεινται στο εκάστοτε ισχύον αναλογικό τέλος χαρτοσήμου 3% και στην επ' αυτού εισφορά υπέρ ΟΓΑ 20%.

δ) Με κάθε πληρωμή θα γίνεται η προβλεπόμενη από την κείμενη νομοθεσία παρακράτηση φόρου εισοδήματος αξίας 8% επί του καθαρού ποσού για τις παρεχόμενες υπηρεσίες και 4% για την προμήθεια αγαθών και έτοιμου λογισμικού (παρ. 2γγ) και 2 ββ) αντίστοιχα του άρθρου 64 του Ν.4172/2013 (ΦΕΚ 167/Α/23.7.2013).

5.2 Κήρυξη οικονομικού φορέα εκπτώτου - Κυρώσεις

5.2.1 Ο ανάδοχος, με την επιφύλαξη της συνδρομής λόγων ανωτέρας βίας, κηρύσσεται υποχρεωτικά έκπτωτος από την σύμβαση και από κάθε δικαίωμα που απορρέει από αυτήν, εάν δεν εκπληρώσει τις συμβατικές του υποχρεώσεις ή δεν συμμορφωθεί με τις γραπτές εντολές της αναθέτουσας αρχής, που είναι σύμφωνες με την σύμβαση ή τις κείμενες διατάξεις και εάν υπερβεί υπαίτια τη συνολική προθεσμία

εκτέλεσης της σύμβασης, λαμβανομένων υπόψη των παρατάσεων και τα σχετικά αναφερόμενα στα παραρτήματα της παρούσας.

Στην περίπτωση αυτή του κοινοποιείται ειδική όχληση, η οποία περιλαμβάνει συγκεκριμένη περιγραφή των ενεργειών στις οποίες οφείλει να προβεί αυτός, θέτοντας προθεσμία για τη συμμόρφωσή του, η οποία δεν μπορεί να είναι μικρότερη των δεκαπέντε (15) ημερών. Αν η προθεσμία που τεθεί με την ειδική όχληση παρέλθει χωρίς να συμμορφωθεί, κηρύσσεται αιτιολογημένα έκπτωτος μέσα σε τριάντα (30) ημέρες από την άπρακτη πάροδο της ως άνω προθεσμίας συμμόρφωσης.

Στον ανάδοχο που κηρύσσεται έκπτωτος από την σύμβαση, επιβάλλονται, μετά από κλήση του για παροχή εξηγήσεων, αθροιστικά, οι παρακάτω κυρώσεις:

α) ολική κατάπτωση της εγγύησης καλής εκτέλεσης της σύμβασης,

Επιπλέον, μπορεί να του επιβληθεί ο προβλεπόμενος από το άρθρο 74 του ν. 4412/2016 αποκλεισμός από τη συμμετοχή του σε διαδικασίες δημοσίων συμβάσεων.

5.2.2 Αν οι υπηρεσίες παρασχεθούν από υπαιτιότητα του αναδόχου μετά τη λήξη της διάρκειας της σύμβασης και μέχρι λήξης του χρόνου της παράτασης που χορηγήθηκε, επιβάλλονται εις βάρος του ποινικές ρήτρες, με αιτιολογημένη απόφαση της αναθέτουσας αρχής. Ποινικές ρήτρες δύνανται να επιβάλλονται και για πλημμελή εκτέλεση των όρων της σύμβασης.

Οι ποινικές ρήτρες υπολογίζονται ως εξής:

α) για καθυστέρηση που περιορίζεται σε χρονικό διάστημα που δεν υπερβαίνει το 50% της προβλεπόμενης συνολικής διάρκειας της σύμβασης ή σε περίπτωση τμηματικών/ενδιαμέσων προθεσμιών της αντίστοιχης προθεσμίας το 50% της αντίστοιχης προβλεπόμενης προθεσμίας επιβάλλεται ποινική ρήτρα 2,5% επί της συμβατικής αξίας χωρίς ΦΠΑ των υπηρεσιών που παρασχέθηκαν εκπρόθεσμα,

β) για καθυστέρηση που υπερβαίνει το 50% επιβάλλεται ποινική ρήτρα 5% χωρίς ΦΠΑ επί της συμβατικής αξίας των υπηρεσιών που παρασχέθηκαν εκπρόθεσμα,

γ) οι ποινικές ρήτρες για υπέρβαση των τμηματικών προθεσμιών είναι ανεξάρτητες από τις επιβαλλόμενες για υπέρβαση της συνολικής διάρκειας της σύμβασης και δύνανται να ανακαλούνται με αιτιολογημένη απόφαση της αναθέτουσας αρχής, αν οι υπηρεσίες που αφορούν στις ως άνω τμηματικές προθεσμίες παρασχεθούν μέσα στη συνολική της διάρκεια και τις εγκεκριμένες παρατάσεις αυτής και με την προϋπόθεση ότι το σύνολο της σύμβασης έχει εκτελεστεί πλήρως,

δ) τυχόν άλλες ποινικές ρήτρες που επιβάλλονται για πλημμελή εκτέλεση των συμβατικών υποχρεώσεων, το σύνολο των οποίων δεν μπορεί να υπερβαίνει το δέκα τοις εκατό (10%) της αξίας της σύμβασης, εκτός αν αιτιολογημένα η αναθέτουσα αρχή αποφασίσει αλλιώς.

Το ποσό των ποινικών ρητρών αφαιρείται/συμψηφίζεται από/με την αμοιβή του αναδόχου.

Η επιβολή ποινικών ρητρών δεν στερεί από την αναθέτουσα αρχή το δικαίωμα να κηρύξει τον ανάδοχο έκπτωτο.

5.2.3 Σε περίπτωση αποτυχίας του αναδόχου να τηρήσει τους όρους όρων για τον μέγιστο χρόνο αποκατάστασης βλάβης, επιβάλλονται οι ρήτρες που αναφέρονται στην παράγραφο 2.1.4 «Ρήτρες» του ΠΑΡΑΡΤΗΜΑΤΟΣ Ι της παρούσας διακήρυξης.

5.3 Διοικητικές προσφυγές κατά τη διαδικασία εκτέλεσης της σύμβασης

Ο ανάδοχος μπορεί κατά των αποφάσεων που επιβάλλουν σε βάρος του κυρώσεις, δυνάμει των όρων των παραγράφων 5.2 (Κήρυξη οικονομικού φορέα εκπτώτου – Κυρώσεις), 6.3 (Παραλαβή του αντικείμενου της σύμβασης) και 6.4. (Απόρριψη παραδοτέων – Αντικατάσταση), καθώς και κατ'εφαρμογή των συμβατικών όρων να ασκήσει προσφυγή για λόγους νομιμότητας και ουσίας ενώπιον της αναθέτουσας αρχής, μέσα σε ανατρεπτική προθεσμία τριάντα (30) ημερών από την ημερομηνία της

19PROC005717879 2019-10-17

Διακήρυξη ηλεκτρονικού ανοικτού διεθνούς διαγωνισμού «Συντήρηση πληροφοριακού συστήματος N-VIS - Φάση 2», με αριθμό 55204/2019

κοινοποίησης ή της πλήρους γνώσης της σχετικής απόφασης. Με την εμπρόθεσμη άσκηση της προσφυγής αναστέλλονται οι συνέπειες της απόφασης και οι επιβαλλόμενες κυρώσεις, μέχρι η απόφαση να οριστικοποιηθεί. Επί της προσφυγής, αποφασίζει το αρμόδιο αποφαινόμενο όργανο, ύστερα από γνωμοδότηση της επιτροπής παραλαβής, εντός προθεσμίας **τριάντα (30)** ημερών από την άσκησή της, άλλως θεωρείται ως σιωπηρώς απορριφθείσα.

Κατά της απόφασης αυτής δεν χωρεί η άσκηση άλλης οποιασδήποτε φύσης διοικητικής προσφυγής. Αν κατά της απόφασης που επιβάλλει κυρώσεις δεν ασκηθεί εμπρόθεσμα η προσφυγή ή αν απορριφθεί αυτή από την επιτροπή παραλαβής, η απόφαση καθίσταται οριστική.

6. ΕΙΔΙΚΟΙ ΟΡΟΙ ΕΚΤΕΛΕΣΗΣ

6.1 Παρακολούθηση της σύμβασης

Η παρακολούθηση της εκτέλεσης της σύμβασης και η διοίκηση αυτής θα διενεργείται είτε από την Επιτελική Δομή ΕΣΠΑ του Υπουργείου Εξωτερικών είτε από επιτροπή που θα συγκροτηθεί με απόφαση της αναθέτουσας αρχής, η οποία και θα εισηγείται στο αρμόδιο αποφαινόμενο όργανο για όλα τα ζητήματα που αφορούν στην προσήκουσα εκτέλεση όλων των όρων της σύμβασης και στην εκπλήρωση των υποχρεώσεων του αναδόχου, στη λήψη των επιβεβλημένων μέτρων λόγω μη τήρησης των ως άνω όρων και ιδίως για ζητήματα που αφορούν σε τροποποίηση του αντικειμένου και παράταση της διάρκειας της σύμβασης, υπό τους όρους του άρθρου 132 του ν. 4412/2016.

6.2 Διάρκεια σύμβασης

6.2.1 Η διάρκεια της σύμβασης ορίζεται από την ανάρτηση της Σύμβασης στο ΚΗΜΔΗΣ έως 31.12.2022.

6.2.2 Η συνολική διάρκεια της σύμβασης μπορεί να παρατείνεται μετά από αιτιολογημένη απόφαση της αναθέτουσας αρχής μέχρι το 50% αυτής ύστερα από σχετικό αίτημα του αναδόχου που υποβάλλεται πριν από τη λήξη της διάρκειάς της, σε αντικειμενικά δικαιολογημένες περιπτώσεις που δεν οφείλονται σε υπαιτιότητα του αναδόχου, χωρίς αύξηση του οικονομικού αντικειμένου. Αν λήξει η συνολική διάρκεια της σύμβασης, χωρίς να υποβληθεί εγκαίρως αίτημα παράτασης ή, αν λήξει η παραταθείσα, κατά τα ανωτέρω, διάρκεια, χωρίς να υποβληθούν στην αναθέτουσα αρχή τα παραδοτέα της σύμβασης, ο ανάδοχος κηρύσσεται έκπτωτος. Αν οι υπηρεσίες παρασχεθούν από υπαιτιότητα του αναδόχου μετά τη λήξη της διάρκειας της σύμβασης, και μέχρι λήξης του χρόνου της παράτασης που χορηγήθηκε επιβάλλονται εις βάρος του ποινικές ρήτρες, σύμφωνα με το άρθρο 218 του ν. 4412/2016 και το άρθρο 5.2.2 της παρούσας.

6.2.3 Η σύμβαση μπορεί να τροποποιείται κατά τη διάρκειά της, σύμφωνα με την περ. β) της παρ.2 άρθρου 132 του Ν. 4412/2016 έως 10% της αξίας της αρχικής σύμβασης, χωρίς υπέρβαση του προϋπολογισμού, το οποίο θα υλοποιηθεί μετά την 31.12.2022, χωρίς να απαιτείται νέα διαδικασία σύναψης σύμβασης, σύμφωνα με τους όρους και τις προϋποθέσεις του άρθρου 132 του Ν.4412/2106 (Α'147) και με τη σύμφωνη γνώμη των αρμόδιων διευθύνσεων του Υπουργείου Εξωτερικών: Γ4 Δ/ΝΣΗΣ ΔΙΚΑΙΟΣΥΝΗΣ, ΕΣΩΤΕΡΙΚΩΝ ΥΠΟΘΕΣΕΩΝ, ΜΕΤΑΝΑΣΤΕΥΣΗΣ & SCHENGEN και ΣΤ2 Δ/ΝΣΗΣ ΜΗΧΑΝΟΓΡΑΦΗΣΗΣ, ΤΗΛΕΠΙΚΟΙΝΩΝΙΩΝ & ΠΛΗΡΟΦΟΡΙΚΗΣ καθώς και της Υπηρεσίας Διαχείρισης Ευρωπαϊκών Αναπτυξιακών Προγραμμάτων (ΥΔΕΑΠ) του Υπουργείου Προστασίας του Πολίτη.

6.3 Παραλαβή του αντικειμένου της σύμβασης

Η παραλαβή των παρεχόμενων υπηρεσιών ή/και παραδοτέων γίνεται από **τριμελή επιτροπή παραλαβής** η οποία συγκροτείται με απόφαση του αρμόδιου αποφαινόμενου οργάνου, σύμφωνα με την παράγραφο 3 του άρθρου 221 του ν. 4412/2016 και σύμφωνα με τα αναλυτικώς αναφερόμενα στα Παραρτήματα Ι και ΙΙ της παρούσας. Κατά τη διαδικασία παραλαβής διενεργείται ο απαιτούμενος έλεγχος, σύμφωνα με τα οριζόμενα στη σύμβαση, μπορεί δε να καλείται να παραστεί και ο ανάδοχος. Δύο τουλάχιστον μέλη της Επιτροπής Παραλαβής του Έργου (ΕΠΕ) πρέπει να είναι υπάλληλοι του Υπουργείου Εξωτερικών, του κλάδου **πληροφορικής και επικοινωνιών**.

Μετά την ολοκλήρωση της διαδικασίας, η ΕΠΕ:

α) είτε παραλαμβάνει τις σχετικές υπηρεσίες ή/και τα παραδοτέα, εφόσον καλύπτονται οι απαιτήσεις της σύμβασης χωρίς έγκριση του αρμόδιου αποφαινόμενου οργάνου,

β) είτε εισηγείται για την παραλαβή με παρατηρήσεις ή την απόρριψη των παρεχόμενων υπηρεσιών ή/και παραδοτέων σύμφωνα με τα παρακάτω αναφερόμενα:

Αν η επιτροπή παραλαβής κρίνει ότι οι παρεχόμενες υπηρεσίες ή/και τα παραδοτέα δεν ανταποκρίνονται πλήρως στους όρους της σύμβασης, συντάσσεται πρωτόκολλο προσωρινής παραλαβής, που αναφέρει τις παρεκκλίσεις που διαπιστώθηκαν από τους όρους της σύμβασης και γνωμοδοτεί αν οι αναφερόμενες παρεκκλίσεις επηρεάζουν την καταλληλότητα των παρεχόμενων υπηρεσιών ή/και παραδοτέων και συνεπώς αν μπορούν οι τελευταίες να καλύψουν τις σχετικές ανάγκες.

-Στην περίπτωση που διαπιστωθεί ότι δεν επηρεάζεται η καταλληλότητα, με αιτιολογημένη απόφαση του αρμόδιου αποφαινόμενου οργάνου η οποία κοινοποιείται υποχρεωτικά και στον ανάδοχο, μπορεί να εγκριθεί η παραλαβή των εν λόγω παρεχόμενων υπηρεσιών ή/και παραδοτέων, με έκπτωση επί της συμβατικής αξίας, η οποία θα πρέπει να είναι ανάλογη προς τις διαπιστωθείσες παρεκκλίσεις. Μετά την έκδοση της ως άνω απόφασης, η επιτροπή παραλαβής υποχρεούται να προβεί στην οριστική παραλαβή των παρεχόμενων υπηρεσιών ή/και παραδοτέων της σύμβασης και να συντάξει σχετικό πρωτόκολλο οριστικής παραλαβής, σύμφωνα με τα αναφερόμενα στην απόφαση.

-Αν διαπιστωθεί ότι επηρεάζεται η καταλληλότητα, με αιτιολογημένη απόφαση του αρμόδιου αποφαινόμενου οργάνου η οποία κοινοποιείται υποχρεωτικά και στον ανάδοχο απορρίπτονται οι παρεχόμενες υπηρεσίες, ή και τα παραδοτέα, με την επιφύλαξη των οριζόμενων στο άρθρο 220 του ν. 4412/2016.

Αν παρέλθει χρονικό διάστημα μεγαλύτερο των 30 ημερών από την ημερομηνία υποβολής του παραδοτέου και δεν έχει εκδοθεί πρωτόκολλο παραλαβής της παρ. α) του παρόντος ή πρωτόκολλο παραλαβής με παρατηρήσεις της παρ. β) του παρόντος θεωρείται ότι η παραλαβή έχει συντελεσθεί αυτοδίκαια.

Ανεξάρτητα από την, κατά τα ανωτέρω, αυτοδίκαιη παραλαβή και την πληρωμή του αναδόχου, πραγματοποιούνται οι προβλεπόμενοι από τη σύμβαση έλεγχοι από επιτροπή που συγκροτείται με απόφαση του αρμοδίου αποφαινόμενου οργάνου, στην οποία δεν μπορεί να συμμετέχουν ο πρόεδρος και τα μέλη της επιτροπής που πραγματοποίησε την παραλαβή στον προβλεπόμενο από την σύμβαση χρόνο. Η παραπάνω επιτροπή παραλαβής προβαίνει σε όλες τις διαδικασίες παραλαβής που προβλέπονται από την σύμβαση και συντάσσει τα σχετικά πρωτόκολλα. Η εγγυητική επιστολή καλής εκτέλεσης δεν επιστρέφεται πριν την ολοκλήρωση όλων των προβλεπομένων από τη σύμβαση ελέγχων και τη σύνταξη των σχετικών πρωτοκόλλων. Οποιαδήποτε ενέργεια που έγινε από την αρχική επιτροπή παραλαβής, δεν λαμβάνεται υπόψη.

Η παροχή των υπηρεσιών του Έργου από τον ανάδοχο και η παραλαβή τους από την επιτροπή παραλαβής, γίνονται υποχρεωτικά σύμφωνα με το χρονοδιάγραμμα υλοποίησης της σύμβασης.

Η σύμβαση θεωρείται ότι έχει εκτελεστεί όταν παραδοθεί οριστικά το σύνολο του Έργου, γίνει η αποπληρωμή του συμβατικού τιμήματος και εκπληρωθούν οι τυχόν λοιπές συμβατικές υποχρεώσεις από τα συμβαλλόμενα μέρη και αποδεσμευτούν οι σχετικές εγγυήσεις κατά τα προβλεπόμενα στη σύμβαση.

6.4 Απόρριψη παραδοτέων – Αντικατάσταση

Σε περίπτωση οριστικής απόρριψης ολόκληρου ή μέρους των παρεχόμενων υπηρεσιών ή /και παραδοτέων με έκπτωση επί της συμβατικής αξίας, με απόφαση της αναθέτουσας αρχής μπορεί να εγκρίνεται αντικατάσταση των υπηρεσιών ή/και παραδοτέων αυτών με άλλα, που να είναι σύμφωνα με τους όρους της σύμβασης, μέσα σε τακτή προθεσμία που ορίζεται από την απόφαση αυτή. Αν η αντικατάσταση γίνεται μετά τη λήξη της συνολικής διάρκειας της σύμβασης, η προθεσμία που ορίζεται για την αντικατάσταση δεν μπορεί να είναι μεγαλύτερη του 25% της συνολικής διάρκειας της σύμβασης, ο δε ανάδοχος υπόκειται σε ποινικές ρήτρες, σύμφωνα με το άρθρο 218 του ν. 4412/2016 και την παράγραφο 5.2.2 της παρούσας, λόγω εκπρόθεσμης παράδοσης.

19PROC005717879 2019-10-17

Διακήρυξη ηλεκτρονικού ανοικτού διεθνούς διαγωνισμού «Συντήρηση πληροφοριακού συστήματος N-VIS - Φάση 2», με αριθμό 55204/2019

Αν ο ανάδοχος δεν αντικαταστήσει τις υπηρεσίες ή/και τα παραδοτέα που απορρίφθηκαν μέσα στην προθεσμία που του τάχθηκε και εφόσον έχει λήξει η συνολική διάρκεια, κηρύσσεται έκπτωτος και υπόκειται στις προβλεπόμενες κυρώσεις.

ΠΑΡΑΡΤΗΜΑΤΑ

ΠΑΡΑΡΤΗΜΑ Ι – Αναλυτική Περιγραφή Φυσικού Αντικειμένου

ΜΕΡΟΣ Α - ΠΕΡΙΓΡΑΦΗ ΦΥΣΙΚΟΥ ΑΝΤΙΚΕΙΜΕΝΟΥ ΤΗΣ ΣΥΜΒΑΣΗΣ

1. ΠΕΡΙΒΑΛΛΟΝ ΤΟΥ ΕΡΓΟΥ – ΥΦΙΣΤΑΜΕΝΗ ΚΑΤΑΣΤΑΣΗ

1.1 Γενικό πλαίσιο ανάπτυξης και λειτουργίας του συστήματος N-VIS.

Η διαχείριση των διεθνών μετακινήσεων πολιτών σε συνθήκες παγκοσμιοποίησης αποτελεί κρίσιμο στοιχείο πολιτικής τόσο για τις Εθνικές όσο και τις Ευρωπαϊκές Αρχές. Στη διαμόρφωση σχετικής στρατηγικής προσμετρούνται και συντίθενται ποικίλες και αντίρροπες τάσεις, ανάγκες και απαιτήσεις όπως:

- διασφάλιση της ελεύθερης διακίνησης ατόμων
- διασφάλιση υψηλού επιπέδου ασφαλείας
- περιορισμός παράνομης διακίνησης ατόμων
- περιορισμός λαθρομετανάστευσης
- ανάγκη ελέγχων για την αποτροπή τρομοκρατικών ενεργειών
- περιορισμός γραφειοκρατικών διαδικασιών
- αποτροπή εμπορευματοποίησης της λήψης θεωρήσεων και αδειών παραμονής πολιτών σε μια χώρα.

Η διαμόρφωση ενός αξιόπιστου Συστήματος που θα διαχειρίζεται τις διαδικασίες έκδοσης Θεώρησης εισόδου σε χώρες της Ευρωπαϊκής Ένωσης και θα αξιοποιεί τις τρέχουσες τεχνολογικές δυνατότητες αποτέλεσε αντικείμενο συζητήσεων και συμπερασμάτων των Ευρωπαϊκών Συμβουλίων που συνήλθαν από το 2001 και εξής.

Το Ευρωπαϊκό Συμβούλιο με απόφασή του στις 8-6-2004 (2004/512/EK) οριστικοποίησε τη δημιουργία του Πληροφοριακού Συστήματος για τις Θεωρήσεις (Visa Information System - VIS), το οποίο επιτρέπει στα κράτη μέλη να ανταλλάσσουν δεδομένα για τις Θεωρήσεις.

Σύμφωνα με τις οδηγίες του Ευρωπαϊκού Συμβουλίου το VIS λειτουργεί επιχειρησιακά στα κράτη μέλη της Ε.Ε. και περιλαμβάνει ένα Κεντρικό Πληροφοριακό Σύστημα Θεωρήσεων (C-VIS) καθώς και ένα Εθνικό Πληροφοριακό Σύστημα (N-VIS) για κάθε κράτος-μέλος της Ευρωπαϊκής Ένωσης που θα συνδέεται με το κεντρικό σύστημα. Σε κάθε κράτος μέλος οι Προξενικές Αρχές και άλλες Εθνικές Αρχές μπορούν να συνδέονται στο αντίστοιχο N-VIS αξιοποιώντας τις λειτουργίες και τα δεδομένα του. Αναφορικά με την Ελλάδα, η διασύνδεση των Προξενικών και Εθνικών Αρχών πραγματοποιείται μέσω των τηλεπικοινωνιακών υποδομών του διεθνούς δικτύου NETVIS.

Το Ελληνικό Εθνικό Σύστημα Θεωρήσεων Εισόδου National VIS (N-VIS), η δημιουργία του οποίου αποφασίστηκε από το Ευρωπαϊκό Συμβούλιο το 2004 (Απόφαση του Συμβουλίου 2004/512/EK «για τη δημιουργία του Συστήματος Πληροφοριών για τις Θεωρήσεις (VIS)» της 8ης Ιουνίου 2004) επιτρέπει στα κράτη μέλη να ανταλλάσσουν δεδομένα για τις Θεωρήσεις. Από το 2011, σταδιακά και έως το Νοέμβριο 2015, τα κράτη μέλη της ΕΕ, τα οποία μετέχουν στην ενισχυμένη συνεργασία Schengen, εφάρμοσαν το νέο Πληροφοριακό Σύστημα για τις Θεωρήσεις. Στο πλαίσιο αυτό, η χώρα μας έχει την υποχρέωση να λειτουργεί το Πληροφοριακό Σύστημα Διαχείρισης έκδοσης Θεώρησης εισόδου N-VIS (με το απαραίτητο λογισμικό και εξοπλισμό), το οποίο υποστηρίζεται από τις κατάλληλες υποδομές ενός διεθνούς και ασφαλούς τηλεπικοινωνιακού δικτύου, του δικτύου NET-VIS.

Το Ελληνικό Εθνικό Σύστημα Θεωρήσεων ELVIS, υλοποιήθηκε και λειτουργεί από το ΥΠΕΞ στη σημερινή του μορφή από το 2012 καλύπτοντας έτσι τη Διεθνή Υποχρέωση της Ελλάδας βάσει της Απόφασης του Συμβουλίου 633/2008 από 26.06.2008 JHA και του Κανονισμού (Ε.Κ.) 767 του Ευρωπαϊκού Κοινοβουλίου και του Συμβουλίου από 09.07.2008.

Κατά τα προηγούμενα έτη και μέχρι την 3/12/2019 η απρόσκοπτη και διαρκής υποστήριξη της λειτουργίας του Συστήματος ELVIS καλύφθηκε με συμβάσεις που συνάφθηκαν με τον ανάδοχο της αρχικής σύμβασης (2010) υλοποίησης του έργου και των επεκτάσεων αυτής για την υλοποίηση των υποσυστημάτων VIS-Mail και On-Line Αίτησης Θεώρησης, αξιοποιώντας τη σχετική δυνατότητα των δικαιωμάτων προαίρεσης που υπήρχαν στις αρχικές συμβάσεις υλοποίησης.

Η αναγκαιότητα της παρούσας σύμβασης έγκειται στην ανταπόκριση με πληρότητα και αποτελεσματικότητα στις υποχρεώσεις της χώρας μας που απορρέουν από τη συμμετοχή της στη Συνθήκη Schengen (όπως αναφέρονται στον Κανονισμό (ΕΚ) αριθ. 810/2009 του Ευρωπαϊκού Κοινοβουλίου και του Συμβουλίου της 13.07.2009 «για τη θέσπιση κοινοτικού κώδικα θεωρήσεων - Κώδικας Θεωρήσεων») και αφορούν την εύρυθμη λειτουργία του Συστήματος Πληροφοριών για τις Θεωρήσεις (VIS) Schengen μέσω κάλυψης των παρακάτω στόχων:

- να διατηρηθεί, αλλά και να ενισχυθεί η αποδοτική λειτουργία του Συστήματος N-VIS και να μην τίθεται σε κίνδυνο η πληρότητα και ακεραιότητα των δεδομένων για τα επόμενα τουλάχιστον τρία έτη,
- να εξασφαλισθεί η αδιάλειπτη, απρόσκοπτη, αποτελεσματική και ασφαλής λειτουργία του Πληροφοριακού Συστήματος N-VIS, χωρίς αρνητικές επιπτώσεις στον απαιτούμενο χρόνο για τη χορήγηση των θεωρήσεων (VISA),
- να τηρείται up to date και πλήρως λειτουργικός συνολικά ο εξοπλισμός, το έτοιμο λογισμικό και το λογισμικό εφαρμογών του Πληροφοριακού Συστήματος N-VIS, λαμβάνοντας υπόψη την αναθεώρηση των Κανονισμών (ΕΕ) 810/2009 και 767/2008, τους Κανονισμούς (ΕΕ) 2226/2017, 1240/2018 και τον Κανονισμό (ΕΕ) 217/2018 περί διαλειτουργικότητας των πληροφοριακών συστημάτων, όταν θα τεθεί σε λειτουργία.

Οι επερχόμενες αλλαγές του συστήματος VIS (αναθεώρηση Κανονισμού 767/2008) θα ενισχύσουν την εσωτερική ασφάλεια και θα βελτιώσουν τη διαχείριση των συνόρων με τα ακόλουθα μέτρα:

- Ενισχυμένοι έλεγχοι ασφάλειας σε όλες τις βάσεις δεδομένων: όλες οι αιτήσεις θεώρησης που έχουν καταγραφεί στο VIS θα ελέγχονται πλέον αυτομάτως σε σχέση με όλα τα άλλα συστήματα πληροφοριών της ΕΕ στον τομέα της ασφάλειας και της μετανάστευσης, όπως το νεοσύστατο Σύστημα Εισόδου-Εξόδου (ΣΕΕ), το Σύστημα Πληροφοριών Σένγκεν (SIS) και το Ευρωπαϊκό Σύστημα Πληροφοριών Ποινικού Μητρώου (ECRIS), μέσω ενιαίας διαδικτυακής πύλης αναζήτησης. Αυτή η υποχρεωτική διασταύρωση θα ανιχνεύει τους αιτούντες που χρησιμοποιούν πολλαπλές ταυτότητες και θα εντοπίζει τα άτομα που συνιστούν απειλή στον τομέα της ασφάλειας ή της παράτυπης μετανάστευσης.
- Καλύτερη ανταλλαγή δεδομένων και πληροφοριών: επί του παρόντος δεν συλλέγονται πληροφορίες στο επίπεδο της ΕΕ για τις θεωρήσεις μακράς διαμονής και τις άδειες διαμονής. Η προτεινόμενη αναβάθμιση θα επεκτείνει το πεδίο εφαρμογής του VIS ώστε να συμπεριλάβει και τέτοιες πληροφορίες. Αυτό θα επιτρέπει στους συνοριοφύλακες να αποφασίζουν γρήγορα κατά πόσον μια θεώρηση μακράς διάρκειας ή μια άδεια διαμονής που χρησιμοποιείται για τη διέλευση από τα εξωτερικά σύνορα Σένγκεν είναι έγκυρη και βρίσκεται στα χέρια του νόμιμου κατόχου της – ώστε να καλυφθεί ένα σημαντικό κενό ασφάλειας.
- Πιο αποτελεσματικές διαδικασίες επιστροφής: στο εξής, θα περιλαμβάνονται επίσης στη βάση δεδομένων VIS αντίγραφα των ταξιδιωτικών εγγράφων του αιτούντος θεώρηση. Το μέτρο αυτό, σε συνδυασμό με την παραχώρηση πρόσβασης στο VIS για το προσωπικό του Ευρωπαϊκού Οργανισμού Συνοριοφυλακής και Ακτοφυλακής, θα διευκολύνει την ταυτοποίηση και την επανεισοδοχή των παράτυπων μεταναστών που δεν διαθέτουν επίσημα έγγραφα και έτσι θα αυξήσει την αποτελεσματικότητα της πολιτικής της ΕΕ στον τομέα της επιστροφής.
- Ενίσχυση της ικανότητας δίωξης και πρόληψης του εγκλήματος: οι αρχές επιβολής του νόμου και η Ευρωπόλ θα έχουν πλέον καλύτερα διαρθρωμένη πρόσβαση στο VIS για την πρόληψη, την εξακρίβωση ή τη διερεύνηση τρομοκρατικών εγκλημάτων ή άλλων σοβαρών αξιόποινων πράξεων, υπό αυστηρούς όρους και με πλήρη τήρηση των κανόνων προστασίας δεδομένων της ΕΕ. Οι αρχές επιβολής του νόμου θα αποκτήσουν επίσης πρόσβαση στο VIS για την αναζήτηση ή τον εντοπισμό τόσο ατόμων που έχουν εξαφανιστεί ή απαχθεί όσο και θυμάτων εμπορίας ανθρώπων.

Το φυσικό αντικείμενο της σύμβασης αφορά στην παροχή υπηρεσιών υποστήριξης-συντήρησης αναβάθμισης λογισμικού, διασύνδεσης με άλλες βάσεις δεδομένων και υπηρεσιών για την κάλυψη των απαιτήσεων του SLA (Service Level agreement - Συμφωνία Επιπέδου Παρεχόμενων Υπηρεσιών), που στοχεύουν στη διασφάλιση της απρόσκοπτης και άρτιας λειτουργίας του Εθνικού Πληροφοριακού Συστήματος Θεωρήσεων (N-VIS) τουλάχιστον για τα προσεχή 3 έτη. Με το συγκεκριμένο έργο αναμένεται να εξασφαλιστεί η απρόσκοπτη και άρτια λειτουργία του Εθνικού Πληροφοριακού Συστήματος (N-VIS).

1.2 Περιγραφή Οργανωτικής Δομής του Υπουργείου Εξωτερικών ως προς το έργο.

Το Υπουργείο Εξωτερικών (ΥΠΕΞ) είναι ο επίσημος φορέας άσκησης εξωτερικής πολιτικής της χώρας, η οποία περιλαμβάνει την παρακολούθηση, το σχεδιασμό, την εφαρμογή και την αξιολόγηση όλων των θεμάτων που αφορούν:

- στις διεθνείς σχέσεις, τη διεθνή συνεργασία και τη διεθνή πολιτική της χώρας
- στη διεθνή εκπροσώπηση της χώρας
- στην προάσπιση των ελληνικών συμφερόντων στο εξωτερικό και
- στην ενίσχυση της διεθνούς νομιμότητας.

Το ΥΠΕΞ διαρθρώνεται στην Κεντρική Υπηρεσία, τις Περιφερειακές της Υπηρεσίες και την Εξωτερική Υπηρεσία, η οποία αποτελείται από τις Διπλωματικές (Πρεσβευτικές Αρχές, Μόνιμες Αντιπροσωπείες, Διπλωματικές Αντιπροσωπείες, Γραφεία Συνδέσμου) και τις Προξενικές Αρχές.

Η Κεντρική Υπηρεσία είναι αρμόδια μεταξύ άλλων και για τη διεύθυνση και έλεγχο των Αρχών της Εξωτερικής Υπηρεσίας αλλά και τη στελέχωση των Αρχών της Εξωτερικής Υπηρεσίας και την παροχή των απαραίτητων μέσων και υλικού για την εκπλήρωση της αποστολής τους.

Οι Διπλωματικές Αρχές της Εξωτερικής Υπηρεσίας του Υπουργείου Εξωτερικών εκπροσωπούν την Ελλάδα στα κράτη διαπίστευσής τους και μεριμνούν για την ανάπτυξη των σχέσεων της Ελλάδας με τα άλλα κράτη στον πολιτικό, οικονομικό, πολιτιστικό και άλλους τομείς. Σε γενικές γραμμές εφαρμόζουν τη χαραχθείσα εξωτερική πολιτική της χώρας. Επίσης, ασκούν έλεγχο και εποπτεία των έμμισθων και άμισθων Προξενικών Αρχών, που λειτουργούν στα κράτη διαπίστευσής τους. Παράλληλα, ασκούν και Προξενικά καθήκοντα, σε όσες Αρχές έχουν συσταθεί Προξενικά Γραφεία.

Οι Προξενικές Αρχές της Εξωτερικής Υπηρεσίας του Υπουργείου Εξωτερικών είναι εγκατεστημένες σε πόλεις του εξωτερικού στις οποίες υφίστανται σημαίνουσες ελληνικές παροικίες ή όπου εμπορικά, ναυτιλιακά ή άλλα συμφέροντα του κράτους επιβάλλουν τη σύστασή τους. Οι Προξενικές Αρχές διαβαθμίζονται σε Γενικά Προξενεία και Προξενεία. Παρέχουν κάθε δυνατή συνδρομή στους Έλληνες πολίτες και ομογενείς, ενώ παράλληλα προστατεύουν τα δικαιώματα και συμφέροντά τους. Επίσης, ασκούν καθήκοντα διοικητικής φύσης όπως είναι μεταξύ άλλων η τήρηση μητρώου μόνιμων κατοίκων, η μέριμνα για την έκδοση ελληνικών ταξιδιωτικών εγγράφων και η χορήγηση θεώρησης εισόδου επί αλλοδαπών διαβατηρίων, η επικύρωση εγγράφων, η μέριμνα κληρονομικών υποθέσεων, η διεκπεραίωση στρατολογικών θεμάτων, η αποδοχή παρακαταθηκών, η διενέργεια μεταφράσεων, η χορήγηση πιστοποιητικών και η επίδοση δικογράφων, κλπ. Δηλαδή, τα Προξενεία αποτελούν ουσιαστικά προέκταση στο εξωτερικό του Ελληνικού Κράτους και των υπηρεσιών αυτού παρέχοντας πληθώρα κρατικών υπηρεσιών στους Έλληνες και στους αλλοδαπούς που βρίσκονται στην περιοχή ευθύνης τους.

Στο Υπουργείο Εξωτερικών, η έκδοση Θεωρήσεων (VISA) διενεργείται από Γενικά Προξενεία, Προξενεία, Προξενικά Γραφεία Πρεσβειών ή Γραφείων Συνδέσμων, στο εξής καλούμενα ως «Προξενικές Αρχές».

1.2.1 Φορέας Λειτουργίας

Φορέας Λειτουργίας είναι η ΣΤ2 Διεύθυνση Μηχανοργάνωσης, Τηλεπικοινωνιών & Πληροφορικής του Υπουργείου Εξωτερικών, η οποία έχει ως αντικείμενο την υποστήριξη θεμάτων Τεχνολογιών Πληροφορικής και Επικοινωνιών στο Υπουργείο Εξωτερικών. Η ΣΤ2 Διεύθυνση Μηχανοργάνωσης, Τηλεπικοινωνιών & Πληροφορικής στελεχώνεται από υπαλλήλους του Κλάδου Επικοινωνιών και Πληροφορικής του ΥΠΕΞ στην Κεντρική Υπηρεσία, ενώ οι υπάλληλοι που υπηρετούν σε όλες τις υπηρεσίες

και τις Αρχές Εξωτερικού είναι πτυχιούχοι τμημάτων πληροφορικής, επικοινωνιών, ηλεκτρονικής ή ηλεκτρονικών υπολογιστικών συστημάτων και στην πλειοψηφία τους κάτοχοι μεταπτυχιακών διπλωμάτων συναφούς αντικειμένου. Τα καθήκοντα τους συνίστανται στην εξασφάλιση της αδιάλειπτης και ασφαλούς ηλεκτρονικής διακίνησης πληροφοριών του Υπουργείου Εξωτερικών, την εισαγωγή σύγχρονων τεχνολογιών στους τομείς πληροφορικής και επικοινωνιών, την ασφαλή αξιοποίηση πληροφοριακών και επικοινωνιακών συστημάτων, καθώς και την υποστήριξη του ηλεκτρονικού και λογισμικού εξοπλισμού σε όλες τις Διευθύνσεις, Υπηρεσίες και Γραφεία της Κεντρικής Υπηρεσίας και των Περιφερειακών Υπηρεσιών στο εσωτερικό και των Διπλωματικών και Προξενικών Αρχών στο εξωτερικό.

1.2.2 Φορέας Υλοποίησης

Φορέας Υλοποίησης είναι η Επιτελική Δομή ΕΣΠΑ (πρώην ΕΥΣΧΕΠ - Ειδική Υπηρεσία Συντονισμού και Εφαρμογής Χρηματοδοτικών και Επενδυτικών Προγραμμάτων), η οποία συνεστήθη με την ΚΥΑ των Υπουργών Εσωτερικών Οικονομίας και Εξωτερικών (ΦΕΚ Β2484/5- 12-2008).

Η Επιτελική Δομή ΕΣΠΑ ασκεί αρμοδιότητες δικαιούχου κατά την έννοια του άρθρου 1 παράγραφος 5 του Ν. 3614/2007 (ΦΕΚ Α' 267), καθώς και αρμοδιότητες συντονισμού των εμπλεκόμενων υπηρεσιών και εποπτευόμενων νομικών προσώπων του Υπουργείου Εξωτερικών, για την υλοποίηση συγχρηματοδοτούμενων προγραμμάτων.

1.2.3 Άλλοι Φορείς που εμπλέκονται στην επιτυχή έκβαση του Έργου

Σημαντικό ρόλο για την επιτυχή έκβαση του έργου διαδραματίζει η Γ4 Διεύθυνση Δικαιοσύνης, Εσωτερικών Υποθέσεων, Μετανάστευσης και Schengen του Υπουργείου Εξωτερικών. Στην αρμοδιότητα της Γ4 Διεύθυνσης ανήκει, σε συνεργασία με τα άλλα συναρμόδια Υπουργεία, Υπηρεσίες και Οργανισμούς, η παρακολούθηση, ο χειρισμός και ο συντονισμός σε θέματα Δικαιοσύνης, Εσωτερικών Υποθέσεων, Μετανάστευσης και Συμφωνίας Schengen. Η Γ4 Διεύθυνση περιλαμβάνει τέσσερα (4) Τμήματα. Η αρμοδιότητα κατά Τμήμα της Γ4 Διεύθυνσης κατανέμεται ως ακολούθως: α. Τμήμα Δικαιοσύνης β. Τμήμα Εσωτερικών Υποθέσεων γ. Τμήμα Μετανάστευσης δ. Τμήμα SCHENGEN».

Στο τμήμα «Schengen» υπηρετούν διπλωματικοί υπάλληλοι, εμπειρογνώμονες επί θεμάτων πρακτικής εφαρμογής συνθήκης Σένγκεν και διοικητικοί υπάλληλοι με εμπειρία σε προξενικά θέματα. Το τμήμα «Schengen» παρακολουθεί την ορθή εφαρμογή της ευρωπαϊκής και εθνικής νομοθεσίας από τις Προξενικές Αρχές, συντονίζει την εκπαίδευση του προσωπικού που εμπλέκεται στη διαδικασία χορήγησης θεωρήσεων (κώδικας θεωρήσεων, VIS, αναγνώριση πλαστότητας, οικονομική διαχείριση. Η εκπαίδευση περιλαμβάνει στοιχεία ευρωπαϊκής νομοθεσίας σχετικώς με την προστασία προσωπικών δεδομένων, ανθρωπίνων δικαιωμάτων, ειδικών ρυθμίσεων που αφορούν στη χορήγηση θεωρήσεων σε μέλη οικογένειας πολιτών ΕΕ). Επίσης η Γ4 Διεύθυνση, συλλέγει και αποστέλλει στατιστικά στοιχεία θεωρήσεων στην Ευρωπαϊκή Επιτροπή, εγκρίνει τις θεωρήσεις περιορισμένης εδαφικής ισχύος και συνδράμει τις συναρμόδιες υπηρεσίες επί θεμάτων θεωρήσεων. Τέλος, μεταξύ των αρμοδιοτήτων περιλαμβάνεται και ο συντονισμός της αξιολόγησης Σένγκεν (εφαρμογή Καν. (ΕΕ) 1053/2013) στον τομέα «Κοινής Πολιτικής Θεωρήσεων» και σε συνεργασία με την ΣΤ2 Διεύθυνση στον τομέα «Προστασίας Προσωπικών Δεδομένων».

Οι κρίσιμοι χρήστες του εθνικού συστήματος έκδοσης Θεωρήσεων (N-VIS) είναι οι Προξενικές Αρχές που ανήκουν στην δικαιοδοσία του ΥΠΕΞ, και τα Σημεία Ελέγχου στα σύνορα της χώρας (Αεροδρόμια, Μεθοριακοί συνοριακοί σταθμοί εισόδου, Λιμάνια) που υπάγονται στην δικαιοδοσία του Υπουργείου Προστασίας του Πολίτη.

Ο συνοπτικός πίνακας που ακολουθεί περιλαμβάνει τον τύπο, μικρή περιγραφή καθώς και τις αρμοδιότητες των εμπλεκόμενων (χρηστών – κατόχων) σε σχέση με το εθνικό σύστημα N-VIS:

Όνομασία	Περιγραφή	Αρμοδιότητες
Υπουργείο	Ο κύριος κάτοχος του	Το ΥΠΕΞ είναι αρμόδιο για την υλοποίηση και

Εξωτερικών	<p>Συστήματος N-VIS.</p> <p>Το ΥΠΕΞ διαρθρώνεται στην Κεντρική Υπηρεσία, τις περιφερειακές της υπηρεσίες και την Εξωτερική Υπηρεσία, η οποία αποτελείται από τις Διπλωματικές και τις Προξενικές Αρχές.</p>	<p>μετέπειτα καλή λειτουργία του εθνικού συστήματος N-VIS .</p> <p>Το ΥΠΕΞ είναι αρμόδιο για την υλοποίηση της δυνατότητας πρόσβασης στο κεντρικό σύστημα C-VIS.</p> <p>Το ΥΠΕΞ είναι αρμόδιο για την τήρηση των στοιχείων που αφορούν στις διαδικασίες έκδοσης και διαχείρισης εθνικών Θεωρήσεων και Θεωρήσεων Schengen που εκδίδονται από τις υπηρεσίες του (Προξενικές Αρχές) καθώς και για την αποστολή των στοιχείων που αφορούν σε Θεωρήσεις Schengen στο κεντρικό σύστημα C-VIS.</p> <p>Δρα ως ενδιαμέσος για τους Εθνικούς τρίτους φορείς για τους οποίους προβλέπεται η πρόσβαση στο κεντρικό σύστημα C-VIS από το Ευρωπαϊκό νομοθετικό πλαίσιο (VIS Regulation) για άντληση συγκεκριμένου τύπου πληροφοριών</p> <p>Αποστέλλει αιτήματα στη ΕΛΑΣ για την αναζήτηση στοιχείων που αφορούν τις Θεωρήσεις, στη Βάση Δεδομένων του SIS (ή SISII) και σε Εθνικές Βάσεις Δεδομένων.</p>
Κεντρικό Σύστημα C-VIS	<p>Το C-VIS αποτελεί το κεντρικό πληροφοριακό σύστημα της Ευρωπαϊκής Επιτροπής το οποίο συγκεντρώνει όλα τα δεδομένα Θεωρήσεων Schengen. Υπάρχουν δύο Κέντρα Λειτουργίας του C-VIS. Το πρώτο – κύριο - είναι στην Γαλλία (Strasbourg) και το Δεύτερο – εφεδρικό - στην Αυστρία (Salzburg).</p>	<p>Το κεντρικό σύστημα είναι υπεύθυνο για την εκτέλεση των λειτουργιών (business logic) για τις διαδικασίες που εκκινούνται από το N-VIS και αφορούν σε Θεωρήσεις Schengen.</p> <p>Χρησιμοποιεί κατάλληλη διεπαφή που έχει υλοποιηθεί στο εθνικό σύστημα N-VIS για την αποστολή αποτελεσμάτων και notifications.</p>
Αρχές Θεωρήσεων (Θεωρούνται οι Προξενικές Αρχές και τα Σημεία Εισόδου στη Χώρα που έχουν ως αρμοδιότητα την έκδοση Θεωρήσεων)	<p>Τα σημεία όπου προσέρχονται τα άτομα τα οποία και ζητούν έκδοση Θεώρησης για την είσοδό τους στην χώρα (Εθνικές Θεωρήσεις τύπου D) ή για την είσοδό τους στο χώρο Schengen (Θεωρήσεις Schengen) ή και τα δύο.</p>	<p>Καταχώρηση αιτήσεων Θεωρήσεων</p> <p>Έκδοση Θεωρήσεων</p> <p>Ενημέρωση Θεωρήσεων</p> <p>Κατάργηση/Ανάκληση Θεωρήσεων</p> <p>Χορήγηση Θεωρήσεων</p> <p>Διαγραφή Θεωρήσεων</p> <p>Διαχείριση του κύκλου ζωής των Θεωρήσεων</p>
Συνοριακά Σημεία Ελέγχου	<p>Σημεία υπό την αρμοδιότητα της ΕΛΑΣ, όπου ελέγχονται οι Θεωρήσεις:</p> <p>Αεροδρόμια</p> <p>Μεθοριακοί Σταθμοί</p>	<p>Έλεγχος της επιδειχθείσας Θεώρησης μέσω του συστήματος N-VIS.</p> <p>Έλεγχος και εξακρίβωση βιομετρικών στοιχείων</p>

	Εισόδου	
ΕΛ.ΑΣ.	Ελληνική Αστυνομία – Υπουργείο Προστασίας του Πολίτη	Αναζήτηση πληροφοριών μέσω του Εθνικού σημείου πρόσβασης στο N-VIS και μέσω του N-VIS στο C-VIS για ταυτοποίηση προσώπων και εξακρίβωση στοιχείων. Εκδοση θεωρήσεων στα συνοριακά σημεία.
Εσωτερικές Διευθύνσεις ΥΠΕΞ	Εσωτερικές Υπηρεσίες του ΥΠΕΞ οι οποίες έχουν πρόσβαση στο σύστημα.	Παραγωγή επιχειρησιακών εκθέσεων (reports) Εξαγωγή στατιστικών στοιχείων Επιχειρησιακή Πληροφόρηση
Τρίτοι Φορείς (Read Only)	Φορείς που εμπλέκονται για αναζήτηση δεδομένων μέσω του Εθνικού σημείου πρόσβασης στο VIS και οι οποίοι καθορίζονται σε Εθνικό επίπεδο από κάθε κράτος μέλος	Διασύνδεση και άντληση συγκεκριμένης πληροφορίας από το N-VIS και μέσω του N-VIS από το C-VIS σε περιπτώσεις που προβλέπονται από το νομοθετικό πλαίσιο (ταυτοποίηση ατόμου για πρόληψη τρομοκρατικών ενεργειών, εντοπισμός παράνομων μεταναστών, εξέταση ασύλου κλπ.)
Διαχειριστές Συστήματος	Διαχειριστές του Συστήματος (Administrators)	Εργασίες Διαχείρισης του συστήματος Τήρηση Αντιγράφων Ασφαλείας Αναλαμβάνουν εργασίες συντήρησης και παροχής τεχνικής υποστήριξης
Αρμόδιος ΑΠΠΔ	Εντεταλμένος υπάλληλος της Αρχής Προστασίας Προσωπικών Δεδομένων	Έλεγχος για την τήρηση των κανονισμών προστασίας προσωπικών δεδομένων καθ' όλη την διάρκεια του κύκλου ζωής του Εθνικού Συστήματος N-VIS. Δεν είναι άμεσος χρήστης του συστήματος, ενδέχεται όμως να το επηρεάζει (Actor)
Αιτών	Οι Αιτούντες την έκδοση Θεώρησης για είσοδο σε Κράτος μέλος της Συμφωνίας Schengen.	Συμπλήρωση on-line της αίτησης για έκδοση Θεώρησης εισόδου.
Υπουργείο Μεταναστευτικής Πολιτικής	Αρμόδια Διεύθυνση Μεταναστευτικής Πολιτικής	Εμπλέκεται σε ροές για ειδικού τύπου εθνικές Θεωρήσεις όπου για τη χορήγηση Θεώρησης απαιτείται εγκριτική πράξη συντονιστή Αποκεντρωμένης Διοίκησης. Οι περιπτώσεις αυτές ενδεικτικά είναι: Μετάκληση για εποχική εργασία, για εξαρτημένη εργασία, για υψηλή εξειδίκευση και για αλιεργάτες Θεώρηση για οικογενειακή επανένωση
ΕΛ.ΑΣ(2)	Επέκταση του χρήστη ΕΛ.ΑΣ.	Απεικονίζει την διασύνδεση του N-VIS με τη ΕΛ.ΑΣ.για την εκτέλεση ελέγχων στο SIS (ή SISII) και σε εθνικούς καταλόγους κατά την διαδικασία έκδοσης Θεώρησης.
ΕΥΠ	Εθνική Υπηρεσία Πληροφοριών	Απεικονίζει τη διασύνδεση του N-VIS με την ΕΥΠ για την εκτέλεση ελέγχων σε καταλόγους της ΕΥΠ κατά την διαδικασία έκδοσης Θεώρησης.

1.2.4 Προξενικές Αρχές στο εξωτερικό

Όπως αναφέρθηκε, η έκδοση Θεωρήσεων (VISA) διενεργείται από τις Προξενικές Αρχές.

Οι Προξενικές Αρχές είναι εγκατεστημένες σε πόλεις του εξωτερικού στις οποίες υφίστανται σημαίνουσες ελληνικές παροικίες ή όπου εμπορικά, ναυτιλιακά ή άλλα συμφέροντα του κράτους επιβάλλουν τη σύστασή τους. Οι Προξενικές Αρχές διαβαθμίζονται σε Γενικά Προξενεία και Προξενεία. Στο πλαίσιο των αρμοδιοτήτων τους, οι Προξενικές Αρχές ασκούν στην περιφέρεια τους τα εξής καθήκοντα:

- πληροφορούν την κυβέρνηση και προβαίνουν σε σχετικές παρατηρήσεις και εισηγήσεις για κάθε θέμα που έχει σχέση με τα συμφέροντα της Χώρας, ενημερώνοντας την οικεία Πρεσβευτική Αρχή
- παρέχουν κάθε δυνατή συνδρομή στους Έλληνες πολίτες και ομογενείς, προστατεύουν τα δικαιώματα και συμφέροντά τους και ενισχύουν τις δραστηριότητές τους στους τομείς εκκλησιαστικού, κοινοτικού, πολιτιστικού και εκπαιδευτικού ενδιαφέροντος και τους εξυπηρετούν μέσω του Κέντρου Εξυπηρέτησης και Πληροφόρησης Αποδήμων Ελλήνων του Υπουργείου Εξωτερικών
- ασκούν καθήκοντα οικονομικής και εμπορικής φύσεως
- ασκούν καθήκοντα διοικητικής φύσης όπως είναι μεταξύ άλλων η τήρηση μητρώου μονίμων κατοίκων, η μέριμνα για την έκδοση ελληνικών ταξιδιωτικών εγγράφων και η χορήγηση θεώρησης εισόδου επί αλλοδαπών διαβατηρίων, η επικύρωση εγγράφων, η μέριμνα κληρονομικών υποθέσεων, η διεκπεραίωση στρατολογικών θεμάτων, η αποδοχή παρακαταθηκών, η διενέργεια μεταφράσεων, η χορήγηση πιστοποιητικών και η επίδοση δικογράφων, κλπ.
- ασκούν καθήκοντα ληξιαρχου, συμβολαιογράφου και τελούν πολιτικούς γάμους
- ασκούν καθήκοντα δικαστικής φύσης όπως η προανάκριση, η εξέταση μαρτύρων σε αστικές δίκες, η διενέργεια διαιτησιών, η διασφάλιση περιουσιακών στοιχείων, κλπ.
- ασκούν τις αρμοδιότητες των λιμενικών αρχών, σε παράκτιες Προξενικές Αρχές όπου δεν υπάρχει Προξενικός Λιμενάρχης
- σε κατεπίγουσες περιπτώσεις μόνο, εκδίδουν πιστοποιητικά που βεβαιώνουν την εξ αδιαθέτου κληρονομική ιδιότητα κληρονόμων αποθανόντος Έλληνα πολίτη εγκατεστημένου μονίμως από πενταετίας τουλάχιστον στην προξενική περιφέρειά τους, επί βάσει ένορκης κατάθεσης τριών εγκρίτων Ελλήνων πολιτών εγκατεστημένων στην ίδια περιφέρεια.

Τα Προξενεία αποτελούν ουσιαστικά προέκταση στο εξωτερικό του Ελληνικού Κράτους και των υπηρεσιών αυτού παρέχοντας πληθώρα κρατικών υπηρεσιών στους Έλληνες και αλλοδαπούς που βρίσκονται στην περιοχή ευθύνης τους.

Σε κάθε Προξενική Αρχή λειτουργεί ένας τερματικός κόμβος του Πληροφοριακού Συστήματος N-VIS.

1.3 Υφιστάμενη κατάσταση – υποδομές του Ελληνικού ΠΣ N-VIS (ELVIS)

Σύμφωνα με τις οδηγίες της Ευρωπαϊκής Ένωσης και τον Κανονισμό του VIS, το VIS δομείται από τα ακόλουθα τρία επίπεδα:

- Κεντρικό επίπεδο, αναφέρεται στο C-VIS, στο οποίο υπάρχουν δύο κέντρα λειτουργίας. Το πρώτο είναι στη Γαλλία (Strasbourg) και το δεύτερο (backup system) στην Αυστρία (Salzburg).
- Εθνικό επίπεδο, για κάθε κράτος μέλος, το οποίο αποτελείται από τα εθνικά συστήματα Θεωρήσεων (N-VIS) και τις αντίστοιχες διεπαφές με το C-VIS (LNIs).
- Τις Προξενικές και άλλες Κρατικές Αρχές (Αρχές Έκδοσης Θεωρήσεων, Αρχές Ελέγχου κ.λπ.) κάθε Κράτους Μέλους, οι οποίες αποτελούν τους τελικούς χρήστες του συστήματος.

Η επικοινωνία των N-VIS με τα κέντρα λειτουργίας του C-VIS γίνεται μέσω του δικτύου TESTA-ng. Το TESTA-ng είναι ένα πανευρωπαϊκό δίκτυο τηλεπικοινωνιών το οποίο εξασφαλίζει την ασφαλή ανταλλαγή πληροφοριών μεταξύ των Κρατών Μελών της Ευρωπαϊκής Ένωσης

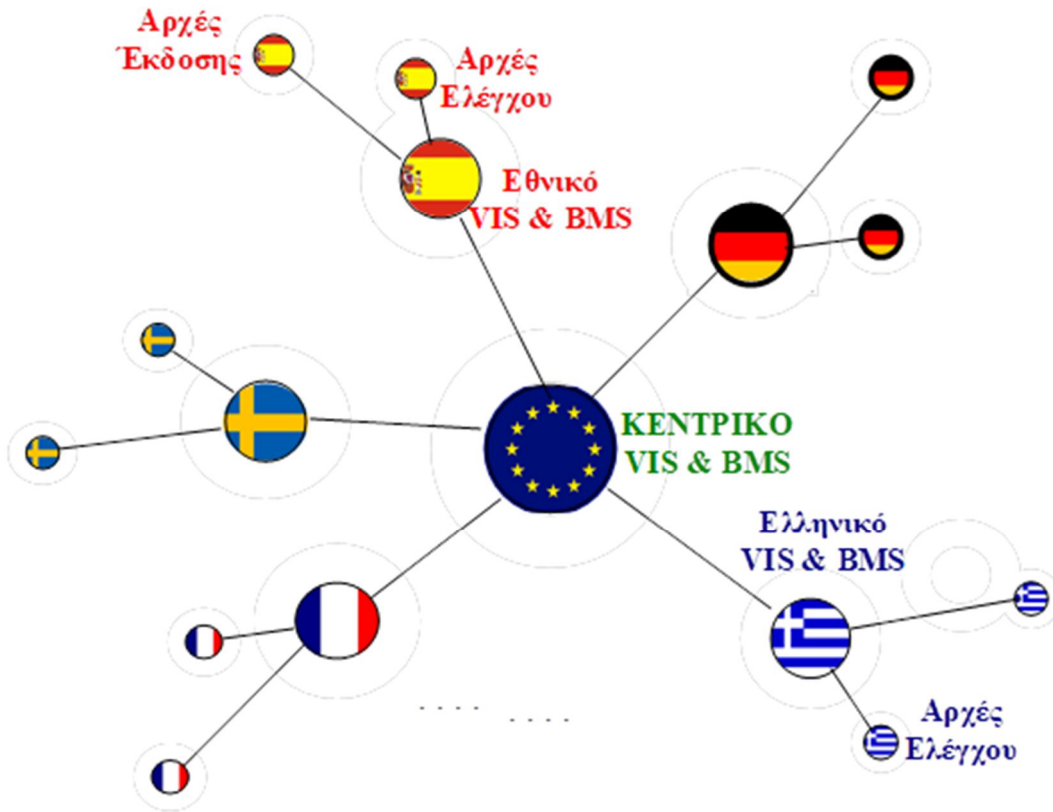

Κεντρικό και Εθνικά VIS

Η διαχείριση του κεντρικού συστήματος πληροφοριών για τις Θεωρήσεις (C-VIS) καθώς και των υποδομών επικοινωνίας μεταξύ αυτού του κεντρικού συστήματος και των Εθνικών διασυνδέσεων γίνονται από τον Ευρωπαϊκό Οργανισμό eu-LISA υπό την αιγίδα της Ευρωπαϊκής Επιτροπής.

Το Ελληνικό N-VIS (με το ενσωματωμένο υποσύστημα διασταύρωσης βιομετρικών στοιχείων (BMS – Biometric Matching System)), υλοποιήθηκε μέσω σχετικής σύμβασης με Ανάδοχο κατά το διάστημα 2010-2012 και με επόμενες συμβάσεις υλοποιήθηκαν τα υποσυστήματα VIS-MAIL και OnLine (2012-2013), τα οποία αποτελούν αναπόσπαστα τμήματα φυσικά και λειτουργικά του ενιαίου συστήματος. Σε γενικές γραμμές το πληροφοριακό σύστημα περιλαμβάνει :

- Κεντρικό Υπολογιστικό και δικτυακό εξοπλισμό στο Κέντρο Δεδομένων στην Αθήνα
- Κεντρικό εξοπλισμό για τη διασταύρωση βιομετρικών στοιχείων (BMS)
- Εφεδρικό Υπολογιστικό και δικτυακό εξοπλισμό στο εφεδρικό Κέντρο Δεδομένων στη Θεσσαλονίκη
- Υπολογιστικό και δικτυακό εξοπλισμό στις Προξενικές Αρχές στο εξωτερικό και στις αρχές θεωρήσεων
- Το βασικό λογισμικό υποδομής (συστήματος, βάσης δεδομένων, διαχείρισης, ασφάλειας κλπ) που λειτουργεί κεντρικά και με τερματικές εφαρμογές εγκατεστημένες σε όλο τον εξοπλισμό
- Το βασικό λογισμικό για το υποσύστημα διασταύρωσης βιομετρικών στοιχείων (BMS)

- Το βασικό λογισμικό που διενεργεί τον πυρήνα των διαδικασιών N-VIS, καθώς και το λογισμικό των υποσυστημάτων VISMAIL και OnLine

1.3.1 Γενική περιγραφή του Πληροφοριακού Συστήματος ELVIS

1.3.1.1 Γενικές Αρχές

Οι γενικές αρχές του συστήματος έχουν ως εξής :

- Το N-VIS αποτελεί ένα εθνικό σύστημα διαχείρισης του κύκλου ζωής των αιτήσεων-θεωρήσεων τόσο για τις θεωρήσεις Schengen, όσο και τις εθνικές θεωρήσεις. Τα είδη Θεώρησης και τα σημαντικά χαρακτηριστικά τους είναι τα παρακάτω:

- Θεώρηση Schengen τύπου ATV
Διέλευση από χώρο transit αεροδρόμιου και αφορά σε ορισμένες εθνικότητες
- Θεώρηση τύπου C (Schengen, ομοιόμορφη)
Παραμονή βραχείας διάρκειας, 90 ημέρες εντός οιασδήποτε περιόδου 180 ημερών
Θεώρηση Schengen Περιορισμένης Εδαφικής Ισχύος (VTL)
Επιτρέπει **την είσοδο και παραμονή μόνο στο έδαφος ενός** ή περισσότερων κρατών.
- Θεώρηση τύπου D (Εθνική)
Οι περιπτώσεις εισόδου με σκοπό την **μακρά διαμονή**, για λόγους που εμπεριέχουν την έννοια της μετανάστευσης, ρυθμίζονται αποκλειστικά από την εθνική Νομοθεσία των κρατών – μελών, σύμφωνα με το άρθρο 18 της Συνθήκης Εφαρμογής της Συμφωνίας Schengen, όπως αυτό τροποποιήθηκε με τον Κανονισμό (ΕΚ) αριθ. 1091/2001 του Συμβουλίου της 28ης Μαΐου 2001 σχετικά με την ελεύθερη κυκλοφορία με θεώρηση για διαμονή μακράς διάρκειας (OJ, L150 της 06/06/2001, σελ. 4). Στις περιπτώσεις αυτές οι θεωρήσεις που χορηγούν τα κράτη-μέλη (για διαμονή άνω των τριών μηνών) είναι εθνικές θεωρήσεις, οι οποίες εκδίδονται για τους λόγους που ρητώς προβλέπονται από την εθνική μεταναστευτική πολιτική (N. 4251/2014 «Κώδικας Μετανάστευσης και λουπές διατάξεις»), υπό τους όρους και τις προϋποθέσεις και επί τη βάσει συγκεκριμένων δικαιολογητικών. Οι Προξενικές Αρχές, δύνανται να χορηγήσουν: Εθνική Θεώρηση τύπου D, πολλαπλών εισόδων, διάρκειας από 91 εως 365 ημέρες
- Τα δεδομένα που διαχειρίζεται το N-VIS θα ανήκουν σε μία από τις ακόλουθες κατηγορίες:
 - ο Αλφαριθμητικά δεδομένα για τον αιτούντα και τις αιτούμενες, εκδοθείσες, απορριφθείσες, ακυρωθείσες ή παραταθείσες θεωρήσεις
 - ο Φωτογραφίες
 - ο Δεδομένα που αφορούν δακτυλικά αποτυπώματα
 - ο Συνδέσεις με άλλες εφαρμογές
- Το σύστημα υποστηρίζει τα παρακάτω είδη θεώρησης visa types :
 - ο Θεώρηση Διέλευσης από Αεροδρόμιο, (ATV)
 - ο Θεώρηση Βραχείας Διάρκειας ή Ταξιδιωτική Θεώρηση (C Visa)
 - ο Θεώρηση Μακράς Διαμονής (D Visa)
 - ο Θεώρηση με Περιορισμένη Εδαφική Ισχύ (VLTV)
- Το N-VIS είναι σε πλήρη διαλειτουργικότητα με το κεντρικό σύστημα C-VIS της συνθήκης Shenghen και υλοποιεί όλους τους απαραίτητους μηχανισμούς αναζήτησης, ανάκτησης, καταχώρησης δεδομένων διαφανώς στον χρήστη.

- Οι Αρχές Θεωρήσεων και εν γένει οι εξουσιοδοτημένοι τρίτοι φορείς έχουν πρόσβαση στις υπηρεσίες του C-VIS μέσω του N-VIS.
- Η πρόσβαση των Αρχών Θεωρήσεων στο N-VIS γίνεται μέσω του Υποσυστήματος των Αρχών Θεωρήσεων.
- Οι έλεγχοι μέσω ΕΛ.ΑΣ. στο SIS II καθώς και στους εθνικούς καταλόγους της ΕΛ.ΑΣ. και της ΕΥΠ, πραγματοποιούνται μέσω μηχανισμού βασισμένου σε ανοικτά πρότυπα ώστε να διασφαλίζεται η ανεξαρτησία της λειτουργίας ελέγχων από τα υφιστάμενα συστήματα των φορέων αυτών.
- Στο πλαίσιο των εθνικών Θεωρήσεων, γίνεται χρήση των υπηρεσιών του N-VIS. Στο πλαίσιο των Θεωρήσεων Schengen, όλες οι λειτουργίες βασίζονται σε επικοινωνία μεταξύ N-VIS – C-VIS, όπως προδιαγράφονται από το κεντρικό σύστημα στο ICD.
- Τα δεδομένα πρέπει να τηρούνται στο N-VIS για χρονικό διάστημα 5 ετών εκτός και εάν υποδειχθεί διαφορετικά από αρμόδιες υπηρεσίες ΥΠΕΞ.
- Τα δεδομένα που τηρούνται σε κάθε αρχή θεώρησης διαφυλάσσονται από κακόβουλες επιθέσεις. Μέτρα προστασίας υιοθετούνται σε επίπεδο Υποσυστήματος Αρχών Θεωρήσεων μέσω κατάλληλων μηχανισμών.
- Το Πληροφοριακό Σύστημα N-VIS είναι προσαρμόσιμο σε τέτοιο επίπεδο, ώστε νέες Αρχές Θεωρήσεων να μπορούν να προστίθενται στο σύστημα με το μικρότερο δυνατό κόπο.
- Το Πληροφοριακό Σύστημα N-VIS παρέχει δυνατότητες επεκτασιμότητας έτσι ώστε νέες λειτουργίες ή αναβάθμιση των ήδη υπάρχουσών λειτουργιών να γίνονται με ελάχιστη έως ανύπαρκτη παρέμβαση στις παρεχόμενες υπηρεσίες.
- Το Πληροφοριακό Σύστημα N-VIS παρέχει την δυνατότητα διασυνδεσιμότητας με άλλες υπάρχουσες ή υπό ανάπτυξη εφαρμογές ή συστήματα του ΥΠΕΞ με σκοπό την άντληση δεδομένων που αυτό τηρεί.
- Το Πληροφοριακό Σύστημα N-VIS είναι συμβατό και παρέχει τις προδιαγραφόμενες υπηρεσίες σε πλήρη συμφωνία, με την κείμενη νομική βάση σε Ευρωπαϊκό και εθνικό επίπεδο.
- Η τήρηση των δεδομένων στο N-VIS είναι σύμφωνη με την κείμενη νομοθεσία περί προστασίας προσωπικών δεδομένων.

Η λειτουργικότητα που υποστηρίζεται από το VIS συνοψίζεται στα ακόλουθα:

- Καταχώρηση Στοιχείων Αίτησης για έκδοση Θεώρησης (περιλαμβάνει την καταχώρηση αλφαριθμητικών δεδομένων, φωτογραφίας και 10 δακτυλικών αποτυπωμάτων).
- Διαχείριση Συνημμένων
- Υποστήριξη διαδικασίας εξέτασης Αίτησης.
- Απόφαση Εξέτασης Αίτησης (έκδοση Θεώρησης ή απόρριψη αίτησης).
- Απόφαση για εκδοθείσες Θεωρήσεις (επέκταση, ακύρωση ή ανάκληση της Θεώρησης).
- Εξακρίβωση στοιχείων ατόμου (με βάση τον αριθμό της Θεώρησης και 2-4 δακτυλικά αποτυπώματα).
- Ταυτοποίηση ατόμου (με βάση αλφαριθμητικά στοιχεία ή 10 δακτυλικά αποτυπώματα).
- Υποστήριξη συνεργασίας με τρίτα συστήματα (ΕΛ.ΑΣ., ΕΥΠ, κλπ)
- Υποστήριξη διαδικασίας Διαβούλευσης μεταξύ των Κρατών Μελών.
- Παραγωγή αναφορών.
- Διαχείριση χρηστών

1.3.2 Περιγραφή Αρχιτεκτονικής

Η Γενική Οργάνωση της Αρχιτεκτονικής του ΠΣ N-VIS αποτυπώνεται στο σχήμα που ακολουθεί:

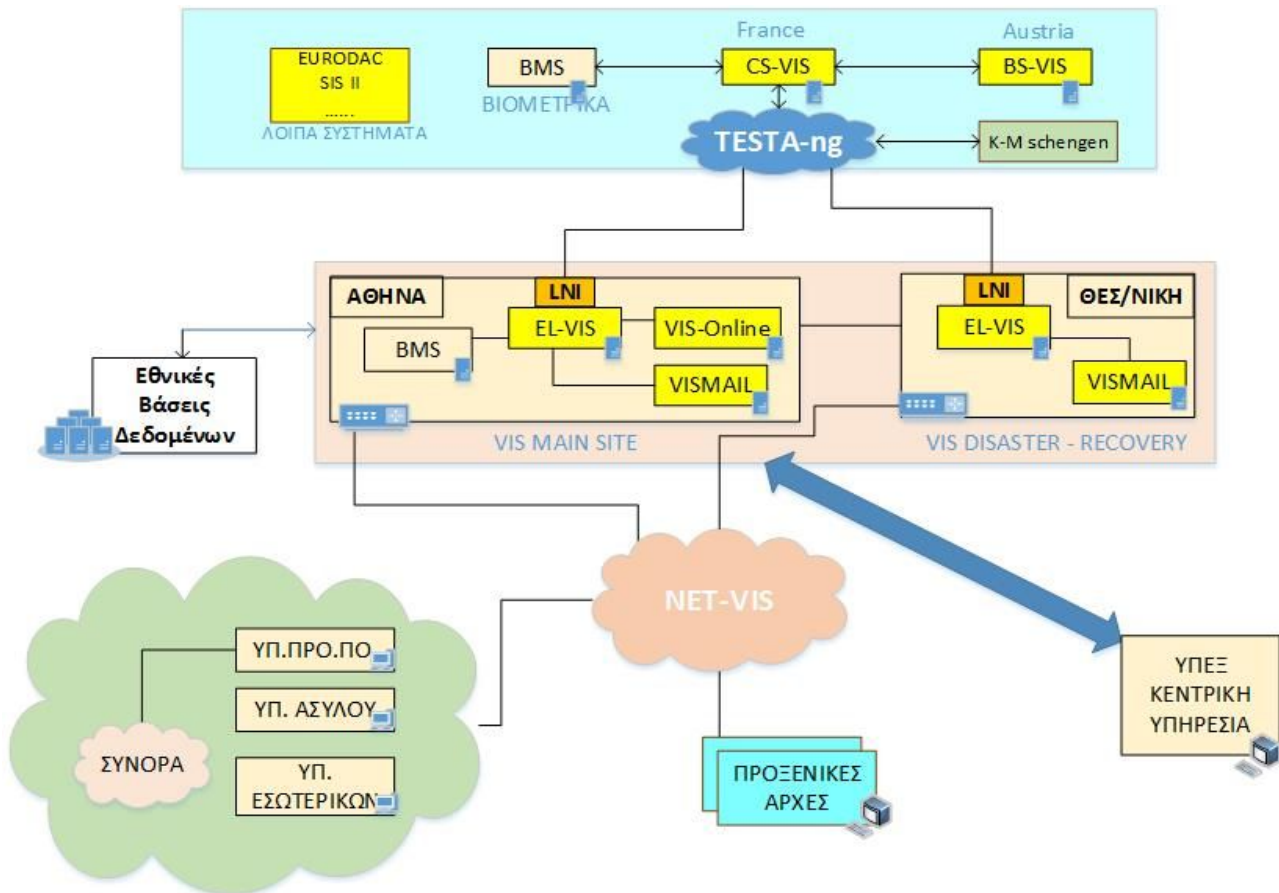

Γενική Οργάνωση της Αρχιτεκτονικής του ΠΣ N-VIS

Το Ελληνικό Πληροφοριακό Σύστημα Θεωρήσεων (N-VIS) αποτελείται από δύο κέντρα λειτουργίας, το κεντρικό το οποίο είναι εγκατεστημένο σε κτίριο του ΥΠΕΞ στην Αθήνα και ένα δεύτερο (Disaster Recovery) στη Θεσσαλονίκη. Τα δεδομένα τα οποία διαχειρίζεται το Ελληνικό N-VIS αφορούν το σύνολο των Θεωρήσεων (Schengen – Εθνικές) και είναι αλφαριθμητικά (Στοιχεία αίτησης για Θεώρηση, στοιχεία Θεώρησης κ.λπ.), Βιομετρικά (10 δακτυλικά αποτυπώματα και φωτογραφία), ενώ υπάρχει και η δυνατότητα για επισύναψη ταξιδιωτικών εγγράφων.

Και τα δύο κέντρα λειτουργίας συνδέονται με το κεντρικό VIS (C-VIS) μέσω του δικτύου TESTA-ng χρησιμοποιώντας την τοπικά εγκατεστημένη διεπαφή (LNI).

Οι Ελληνικές Αρχές Έκδοσης Θεωρήσεων (Προξενικές Αρχές, Σημεία Εισόδου Εξωτερικών Συνόρων, Υπουργείο Προστασίας του Πολίτη) έχουν δικαίωμα πρόσβασης στο N-VIS προκειμένου να καταχωρούν αιτήσεις έκδοσης Θεωρήσεων και να εκδίδουν τις σχετικές αποφάσεις.

Οι Αιτήσεις Έκδοσης Θεωρήσεων που καταχωρούνται από τις Προξενικές Αρχές αποστέλλονται στο Υπουργείο Προστασίας του Πολίτη - ΕΛΑΣ προκειμένου να ελεγχθεί τυχόν καταχώρηση των αιτούντων στη βάση δεδομένων Schengen (SIS) καθώς και σε λοιπές Εθνικές βάσεις δεδομένων. Τα αποτελέσματα των ελέγχων αποστέλλονται στο N-VIS προκειμένου να χρησιμοποιηθούν από τις Αρχές Έκδοσης Θεωρήσεων για την εξέταση των αιτήσεων και την έκδοση των σχετικών αποφάσεων.

Τόσο οι υποβληθείσες αιτήσεις έκδοσης Θεωρήσεων όσο και οι σχετικές αποφάσεις οι οποίες αφορούν Θεωρήσεις μικρής διάρκειας (Schengen) αποστέλλονται από το N-VIS στο C-VIS.

Σε περίπτωση που για την εξέταση μιας Αίτησης Θεώρησης απαιτείται διαβούλευση με άλλα Κράτη Μέλη, σύμφωνα με τον Κώδικα Θεωρήσεων (Καν. (ΕΕ) 810/2009, το N-VIS θα ανταλλάσσει κατάλληλα διαμορφωμένα μηνύματα με τα αρμόδια Κράτη Μέλη μέσω του VIS-Mail.

Πρόσβαση στα δεδομένα του N-VIS έχουν οι Αρχές Ελέγχου Θεωρήσεων (Υπουργείο Προστασίας του Πολίτη - ΕΛΑΣ) προκειμένου να ελέγχονται οι Θεωρήσεις κατά την είσοδο των ταξιδιωτών στη χώρα καθώς και άλλες Εθνικές Αρχές.

Η συνοπτική φυσική αρχιτεκτονική του Κέντρου Δεδομένων στην Αθήνα του N-VIS αποδίδεται στο ακόλουθο σχήμα:

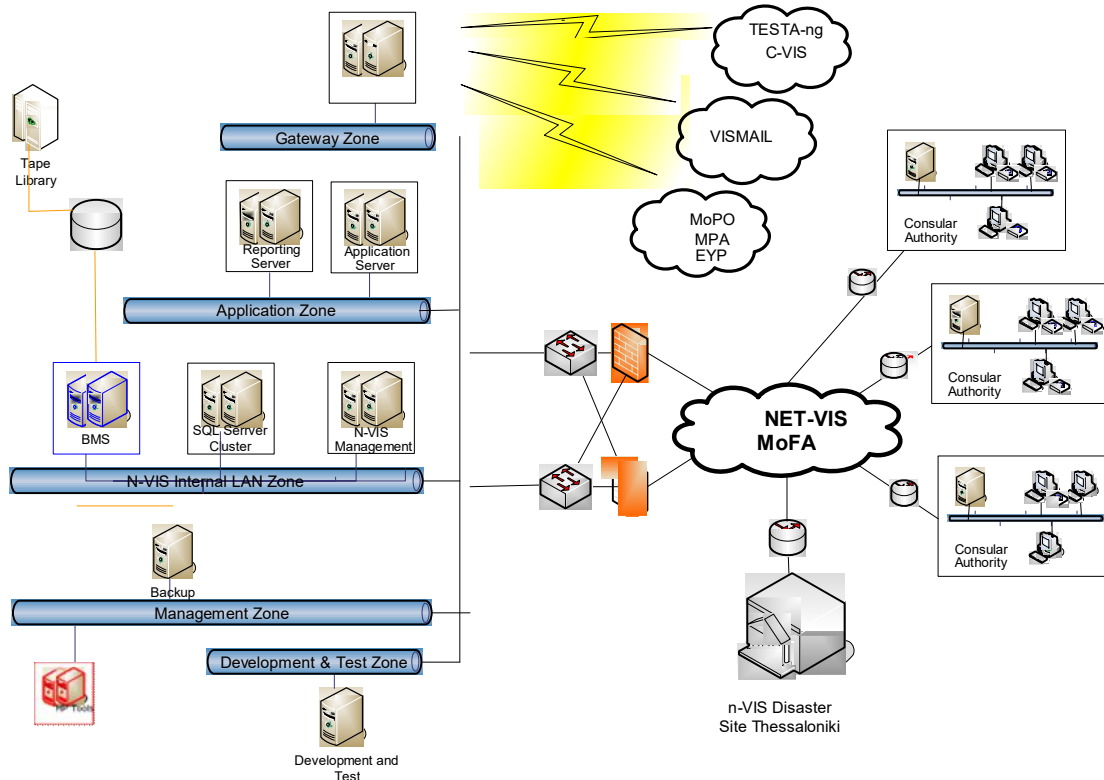

Data Center Athens

ενώ η συνοπτική φυσική αρχιτεκτονική του Εφεδρικού Κόμβου στη Θεσσαλονίκη (Disaster Recovery) στο ακόλουθο:

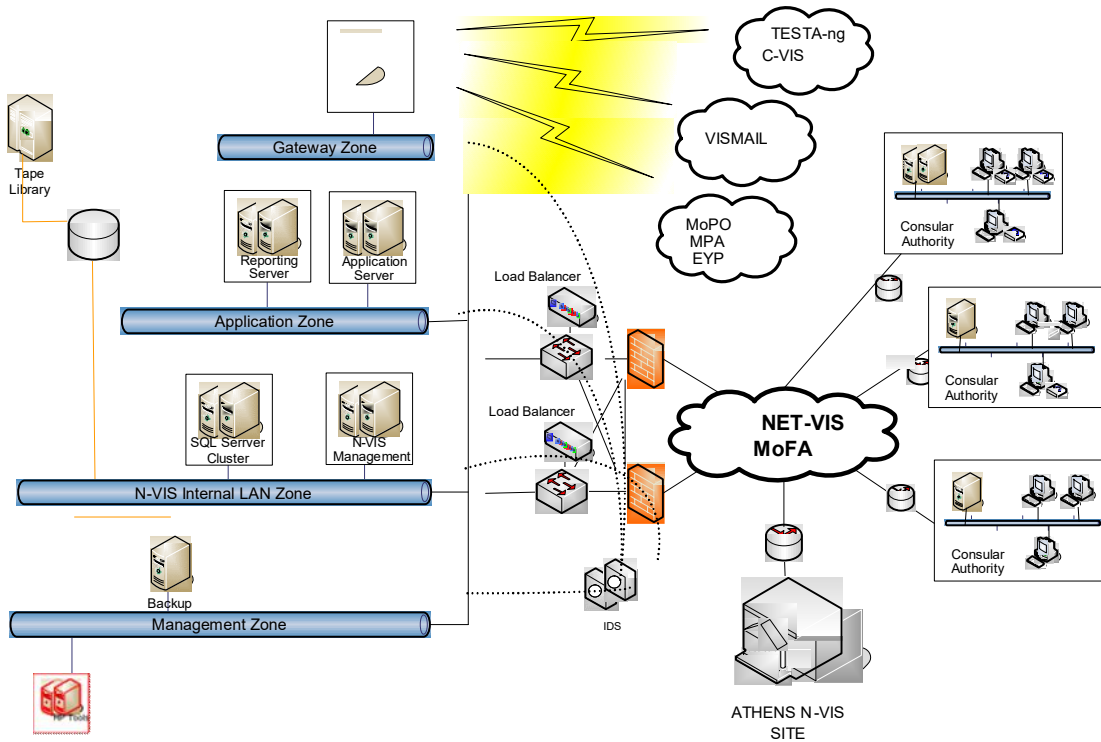

Data Centre Thessaloniki

Οι υφιστάμενες Προξενικές Αρχές που διαθέτουν εξοπλισμό VIS περιγράφονται στον παρακάτω πίνακα.

A/A	Προξενικές Αρχές που διαθέτουν VIS
1	Γενικό Προξενείο Μόσχας – Ρωσία
2	Γραφείο Συνδέσμου της Ελλάδας στα Σκόπια – Βόρεια Μακεδονία
3	Πρεσβεία Τιράνων- Αλβανία
4	Γενικό Προξενείο Κωνσταντινούπολης -Τουρκία
5	Γραφείο Προξενικών, Οικονομικών και Εμπορικών Υποθέσεων Μοναστηρίου - Βόρεια Μακεδονία
6	Γενικό Προξενείο Αγίας Πετρούπολης -Ρωσία
7	Γενικό Προξενείο Κορυτσάς - Αλβανία
8	Πρεσβεία Κιέβου - Ουκρανία
9	Γενικό Προξενείο Οδησσού - Ουκρανία
10	Γενικό Προξενείο Αργυροκάστρου - Αλβανία
11	Πρεσβεία Σεράγεβο – Βοσνία Ερζεγοβίνη
12	Γενικό Προξενείο Σμύρνης - Τουρκία
13	Γραφείο Συνδέσμου Πρίστινας – Κόσοβο *

14	Πρεσβεία Νέο Δελχί - Ινδία
15	Πρεσβεία Βρυξελλών – Βέλγιο
16	Πρεσβεία Παρισίων - Γαλλία
17	Πρεσβεία Άγκυρας – Τουρκία
18	Γενικό Προξενείο Καΐρου - Αίγυπτος
19	Γενικό Προξενείο Νοβοροσίσκ - Ρωσία
20	Γενικό Προξενείο Σαγκάης - Κίνα
21	Πρεσβεία Τιφλίδας - Γεωργία
22	Γενικό Προξενείο Γιοχάνεσμπουργκ –Νότια Αφρική
23	Προξενείο Αδριανούπολης - Τουρκία
24	Πρεσβεία Βηρυττού - Λίβανος
25	Γενικό Προξενείο Τζέδδας –Σαουδική Αραβία
26	Πρεσβεία Ποντγκόριτσας - Μαυροβούνιο
27	Πρεσβεία Ριάντ – Σαουδική Αραβία
28	Πρεσβεία Αστάνα – Καζακστάν
29	Πρεσβεία Ερεβάν - Αρμενία
30	Προξενείο Κέηπ Τάουν – Νότια Αφρική
31	Πρεσβεία Μπανγκόκ - Ταϊλάνδη
32	Πρεσβεία Άμπου Ντάμπι – Ηνωμένα Αραβικά Εμιράτα
33	Πρεσβεία Τζακάρτας - Ινδονησία
34	Πρεσβεία Μπακού - Αζερμπαϊτζάν
35	Πρεσβεία Αμμάν - Ιορδανία
36	Πρεσβεία Τεχεράνης - Ιράν
37	Γενικό Προξενείο Νέας Υόρκης - ΗΠΑ
38	Πρεσβεία Πρετόριας – Νότια Αφρική
39	Πρεσβεία Ουάσιγκτων - ΗΠΑ
40	Γενικό Προξενείο Αλεξάνδρειας - Αίγυπτος
41	Πρεσβεία Ισλαμαμπάντ - Πακιστάν
42	Πρεσβεία Λευκωσίας – Κύπρος
43	Πρεσβεία Αλγερίου – Αλγερία
44	Πρεσβεία Κουβέιτ – Κουβέιτ
45	Πρεσβεία Τύνιδας - Τυνησία
46	Πρεσβεία Λίμα - Περού
47	Πρεσβεία Ραμπάτ - Μαρόκο
48	Γενικό Προξενείο Σικάγου - ΗΠΑ
49	Γενικό Προξενείο Αγίου Φραγκίσκου - ΗΠΑ
50	Γενικό Προξενείο Βοστώνης
51	Πρεσβεία Αδδίσ Αμπέμπα - Αιθιοπία
52	Πρεσβεία Αβάνας – Κούβα
53	Πρεσβεία Δουβλίνου – Ιρλανδία

54	Πρεσβεία Ναϊρόμπι – Κένυα
55	Πρεσβεία Κισάσας - Κονγκό
56	Γενικό Προξενείο Τορόντο – Καναδάς
57	Γενικό Προξενείο Λος Άντζελες - ΗΠΑ
58	Γενικό Προξενείο Τάμπας – ΗΠΑ
59	Προξενείο Χιούστον – ΗΠΑ
60	Πρεσβεία Βαρσοβίας – Πολωνία
61	Γενικό Προξενείο Μόντρεαλ – Καναδάς
62	Γενικό Προξενείο Στουτγάρδης – Γερμανία
63	Γενικό Προξενείο Αγίου Παύλου - Βραζιλία
64	Πρεσβεία Τελ Αβίβ - Ισραήλ
65	Πρεσβεία Τόκυο – Ιαπωνία
66	Πρεσβεία Χαράρε - Ζιμπάμπουε
67	Προξενείο Ατλάντας - ΗΠΑ
68	Πρεσβεία Καράκας – Βενεζουέλα
69	Γενικό Προξενείο Χονγκ Κονγκ – Κίνα
70	Προξενείο Βανκούβερ - Καναδάς
71	Γενικό Προξενείο Μελβούρνης - Αυστραλία
72	Πρεσβεία Ζάγκρεμπ – Κροατία
73	Πρεσβεία Μπουένος Άιρες - Αργεντινή
74	Γενικό Προξενείο Σίδνεϋ - Αυστραλία
75	Πρεσβεία Οττάβας - Καναδάς
76	Πρεσβεία Σεούλ – Νότια Κορέα
77	Πρεσβεία Μεξικού - Μεξικό
78	Πρεσβεία Σαντιάγο - Χιλή
79	Πρεσβεία Καμπέρας - Αυστραλία
80	Προξενείο Πέρθης - Αυστραλία
81	Πρεσβεία Μαδρίτης - Ισπανία
82	Πρεσβεία Μοντεβιδέο - Ουρουγουάη
83	Πρεσβεία Μπραζιλίας - Βραζιλία
84	Πρεσβεία Ελσίνκι - Φιλανδία
85	Γενικό Προξενείο Αδελαΐδας - Αυστραλία
86	Πρεσβεία Βιέννης - Αυστρία
87	Πρεσβεία Σόφιας - Βουλγαρία
88	Πρεσβεία Λονδίνου – Ηνωμένο Βασίλειο
89	Πρεσβεία Βαγδάτης - Ιράκ
90	Πρεσβεία Ρώμης - Ιταλία
91	Πρεσβεία Αμπούτζας – Νιγηρία
92	Πρεσβεία Βουκουρεστίου – Ρουμανία
93	Πρεσβεία Βελιγραδίου - Σερβία

94	Πρεσβεία Στοκχόλμης - Σουηδία
95	Πρεσβεία Μανίλας - Φιλιππίνες
96	Πρεσβεία Ανόι - Βιετνάμ
97	Πρεσβεία Ντόχα – Κατάρ
98	Γενικό Προξενείο Γκουανγκτζού - Κίνα
99	Γενικό Προξενείο Ιεροσολύμων - Ισραήλ
100	Πρεσβεία Πεκίνου – Κίνα
101	Γενικό Προξενείο Μαριούπολης – Ουκρανία
102	Προξενείο Ερμπίλ – Ιράκ
103	Πρεσβεία Σιγκαπούρης - Σιγκαπούρη

* Η αναφορά του Κοσόβου δεν συνεπάγεται αναγνώρισή του από την Ελλάδα.

Η γενική φυσική αρχιτεκτονική των κόμβων στις Προξενικές Αρχές και στις λοιπές Αρχές Θεωρήσεων αποδίδεται στο ακόλουθο σχήμα :

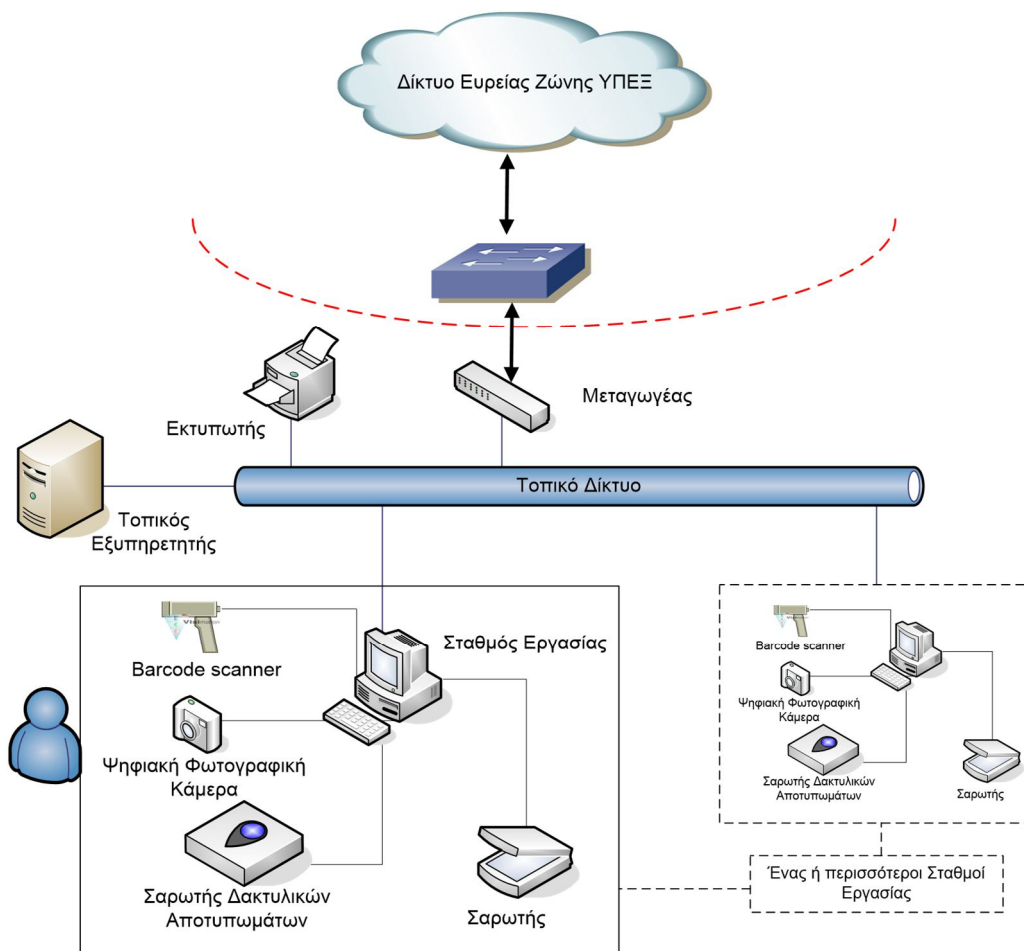

Σε κάθε προξενική αρχή υπάρχει ένας εξυπηρετητής (server) ο οποίος είναι συνδεδεμένος με όλους του σταθμούς εργασίας (workstations) σε ένα τοπικό δίκτυο (LAN). Ιδιαίτερα για την περίπτωση του Γενικού Προξενείου Μόσχας, λόγω του μεγάλου πλήθους σταθμών εργασίας, υπάρχουν δύο εξυπηρετητές σε

μορφή εικονικών μηχανών (virtualmachines) εγκατεστημένα σε δύο διαφορετικά φυσικά μηχανήματα και στους οποίους είναι διαμοιρασμένοι οι σταθμοί εργασίας.

Κάθε σταθμός εργασίας, όπως φαίνεται και στο παραπάνω σχήμα, μπορεί να συνοδεύεται από σαρωτή δακτυλικών αποτυπωμάτων και ψηφιακή φωτογραφική κάμερα για την λήψη βιομετρικών στοιχείων των αιτούντων, barcode scanner ενώ αρκετές Αρχές έχουν εξοπλιστεί και με σαρωτή ταξιδιωτικών εγγράφων.

1.3.3 Συνοπτική Περιγραφή Βασικών Υποσυστημάτων & Λειτουργιών N-VIS

Τα υποσυστήματα λογισμικού που περιλαμβάνονται στην αρχιτεκτονική είναι τα εξής:

- Υποσύστημα Αιτήσεων Αποφάσεων το οποίο υλοποιεί τις κυριότερες υπηρεσίες που σχετίζονται με τον κύκλο ζωής της Αίτησης – Θεώρησης.
- Υποσύστημα Βιομετρικών που είναι υπεύθυνο για την τήρηση των βιομετρικών δεδομένων που είναι συνδεδεμένα με τις αιτήσεις και παρέχει υπηρεσίες ταυρίσματος δακτυλικών αποτυπωμάτων κατά τη διενέργεια ελέγχων εξακρίβωσης (για συγκεκριμένο άτομο) με βάση 2 (ή 4) δακτυλικά αποτυπώματα ή κατά την διενέργεια ελέγχων ταυτοποίησης (για άγνωστο άτομο) με τη χρήση 10 δακτυλικών αποτυπωμάτων.
- Υποσύστημα Διαχείρισης ροής εργασίας που είναι υπεύθυνο για τον σχεδιασμό, την οργάνωση, τον έλεγχο και την διαχείριση των επιχειρησιακών διαδικασιών του φορέα και την αυτοματοποίηση των διαδικασιών του χρήστη.
- Υποσύστημα Διαχείρισης που είναι υπεύθυνο για την διαχείριση των χρηστών, την παραμετροποίηση του συστήματος N-VIS, την συντήρηση των δεδομένων και την απομακρυσμένη παροχή βοήθειας.
- Υποσύστημα Διαχείρισης Συνημμένων που είναι υπεύθυνο για την μεταφορά, αποθήκευση και διαχείριση όλων των αρχείων εγγράφων που επισυνάπτονται σε μία αίτηση από τις αρχές θεωρήσεων
- Υποσύστημα Αναφορών το οποίο αναλαμβάνει την δημιουργία τόσο προκαθορισμένων όσο και ad-hoc αναφορών για την ορθή ενημέρωση της διοικητικής αλυσίδας.
- Υποσύστημα Αρχών θεωρήσεων το οποίο υλοποιεί όλη την λειτουργικότητα που απαιτείται σε επίπεδο Αρχών θεωρήσεων κατά την διάρκεια του κύκλου ζωής της Αίτησης – Θεώρησης και συλλογής όλων των συνοδευτικών εγγράφων.
- Υποσύστημα Επικοινωνίας το οποίο υλοποιεί όλους τους απαραίτητους μηχανισμούς για αποστολή/λήψη και ελέγχου των μηνυμάτων που ανταλλάσσονται μεταξύ N-VIS και C-VIS αλλά και με τρίτα συστήματα άλλων αρχών ή κρατών μελών.
- Υποσύστημα VIS-Mail
- Υποσύστημα On-Line Αίτησης Θεώρησης

Οι βασικές λειτουργίες που παρέχονται από τα διάφορα υποσυστήματα του ΠΣ ELVIS περιγράφονται ακολούθως.

1.3.3.1 Υποσύστημα Αιτήσεων – Αποφάσεων

1.3.3.1.1 Υπηρεσία Αναζήτησης – Ανάκτησης Δεδομένων

Η υπηρεσία αναζήτησης υλοποιεί τις λειτουργίες που σχετίζονται με την αναζήτηση και την ανάκτηση δεδομένων από το C-VIS στο πλαίσιο της χρήσης του κατά την διάρκεια της καταχώρησης, της εξέτασης της αίτησης έκδοσης θεωρήσης αλλά και της λήψης απόφασης. Επιπλέον, υλοποιεί τις λειτουργίες αναζήτησης και ανάκτησης αποτελεσμάτων που λαμβάνουν χώρα στο πλαίσιο ελέγχων από αρμόδιες

εξουσιοδοτημένες αρχές (συννοριακός έλεγχος κατά την είσοδο, έλεγχος στο εσωτερικό της χώρας όταν συντρέχουν συγκεκριμένοι λόγοι σύμφωνα με τη νομική βάση).

Οι λειτουργίες που σχετίζονται με την αναζήτηση και ανάκτηση δεδομένων από το C-VIS υλοποιούνται μέσω του Microsoft Biztalk Server 2009, για την ανταλλαγή σύγχρονων και ασύγχρονων μηνυμάτων με το C-VIS. (περαιτέρω ανάλυση στο Υποσύστημα Επικοινωνίας με C-VIS).

Την υπηρεσία Αναζήτησης – Ανάκτησης Δεδομένων καλεί επίσης και το Υποσύστημα Αναφορών για την παροχή επιχειρησιακής πληροφόρησης στους εξουσιοδοτημένους χρήστες του συστήματος. (περαιτέρω ανάλυση στο Υποσύστημα Αναφορών).

1.3.3.1.2 Υπηρεσία Διαχείρισης Αιτήσεων

Η Υπηρεσία Διαχείρισης Αιτήσεων υλοποιεί τις λειτουργίες που λαμβάνουν μέρος κατά την διάρκεια του κύκλου ζωής των αιτήσεων. Η αίτηση είναι η τυπική κατάθεση αιτήματος για χορήγηση Θεώρησης εισόδου στο χώρο Schengen (Θεώρηση Schengen) είτε στην χώρα για διάστημα μεγαλύτερο των τριών μηνών (Εθνική Θεώρηση). Οι Θεωρήσεις χορηγούνται και εκδίδονται ως αποτέλεσμα μιας καταχωρημένης αίτησης στο σύστημα. Μετά την πρώτη καταχώρησή της στο σύστημα, μια αίτηση μπορεί να μεταβληθεί και να διορθωθεί μέχρι να ληφθεί μια απόφαση για το αν θα πρέπει να χορηγηθεί Θεώρηση ή όχι. Οι λειτουργίες που υλοποιούνται μέσω της υπηρεσίας Διαχείρισης Αιτήσεων είναι:

- Καταχώρηση Αίτησης
- Σύνδεση Αιτήσεων
- Αποσύνδεση Αίτησης
- Ομαδοποίηση Αιτήσεων
- Αποομαδοποίηση Αιτήσεων
- Διαγραφή Αίτησης
- Κλείσιμο αίτησης
- Ενημέρωση Αίτησης

Η αίτηση αποτελεί το κύριο στοιχείο του συστήματος τόσο για το N-VIS όσο και για το C-VIS. Όλες οι λειτουργίες του συστήματος εκτελούνται πάνω σε αιτήσεις και σε συνδεδεμένες Θεωρήσεις. Η αίτηση περιλαμβάνει τα δεδομένα της, που αναγράφονται στο έντυπο της «Αίτησης Θεώρησης Schengen» (Unified Schengen Application Form), καθώς και επιπρόσθετα δεδομένα όπως βιομετρικά, υποστηρικτικά έγγραφα, συνδέσεις σε φάκελο ιστορικού. Η Υπηρεσία Διαχείρισης Αιτήσεων προσφέρει λειτουργικότητα και στις Υπηρεσίες Αναζήτησης – Ανάκτησης Δεδομένων και Διαχείρισης Αποφάσεων.

1.3.3.1.3 Υπηρεσία Διαχείρισης Αποφάσεων

Για μια καταχωρημένη αίτηση και κατά την διάρκεια του κύκλου ζωής, λαμβάνονται μία ή περισσότερες αποφάσεις. Οι δυνατές αποφάσεις που μπορούν να ληφθούν στο πλαίσιο εξέτασης μιας αίτησης, καθορίζονται τόσο στη νομική βάση (Κανονισμός VIS) όσο και στο κεντρικό σύστημα C-VIS σε συμφωνία με όλα τα κράτη μέλη.

Μετά την έκδοση της Θεώρησης, είναι δυνατόν να ληφθούν επιπλέον αποφάσεις, όπως π.χ. μια Θεώρηση που έχει εκδοθεί μπορεί να ανακληθεί/καταργηθεί ή να επεκταθεί η διάρκειά της. Το σύστημα επιτρέπει την αποθήκευση, την τήρηση και την ανάκτηση όλης αυτής της πληροφορίας.

Η Υπηρεσία Διαχείρισης Αιτήσεων υλοποιεί ακόλουθες λειτουργίες:

- Εξέταση Αίτησης
- Άρνηση Εξέτασης

- Χορήγηση Θεώρησης
- Άρνηση Θεώρησης
- Ακύρωση Αίτησης-Θεώρησης
- Δημιουργία-Διόρθωση Απόφασης για Αίτηση
- Δημιουργία-Διόρθωση Απόφασης για Έκδοση Θεώρησης
- Δημιουργία-Διόρθωση Απόφασης για ήδη χορηγημένες Θεωρήσεις
- Διαγραφή Απόφασης Θεώρησης
- Παράταση Θεώρησης
- Ανάκληση Θεώρησης
- Ακύρωση Θεώρησης

1.3.3.2 Υποσύστημα Βιομετρικών

Το υποσύστημα βιομετρικών N-VIS BMS είναι υπεύθυνο για την τήρηση των βιομετρικών δεδομένων που είναι συνδεδεμένα με τις αιτήσεις. Τα βιομετρικά δεδομένα μετά τη λήψη τους στις Αρχές Θεωρήσεων φυλάσσονται σε ψηφιακή μορφή στο Υποσύστημα Βιομετρικών.

Τα βιομετρικά δεδομένα που τηρούνται είναι δακτυλικά αποτυπώματα και φωτογραφίες. Το Υποσύστημα Βιομετρικών υλοποιεί προηγμένους αλγορίθμους ταιριάσματος δακτυλικών αποτυπωμάτων για τη διενέργεια ελέγχων.

Το υποσύστημα βιομετρικών υλοποιείται από το σύστημα AFIS της NEC. Το υποσύστημα Βιομετρικών παρουσιάζει ακρίβεια αποτελεσμάτων ταιριάσματος της τάξης του 99,9%.

Για το σκοπό αυτό παρουσιάζει:

- Accuracy - αλγοριθμική ακρίβεια σε λάθη Τύπου I (false positive) και Τύπου II (false negative)
- Robustness - στιβαρότητα σε σχέση με πιθανή χαμηλή ποιότητα εικόνας
- Ανεξαρτησία από το σημείο αναφοράς (συνήθως ο πυρήνας ή το κέντρο του προτύπου δακτυλικών (fingerprint pattern))
- Μη επηρεασμό από χαρακτηριστικά όπως περιστροφή εικόνας.
- Λειτουργίες Αυτοματοποιημένης Εγγραφής – Επεξεργασία «Lights out»
- Εξαγωγή Χαρακτηριστικών, Αυτόματη Ταξινόμηση και Οπτική Εξακρίβωση
- Αποστολή Αναζήτησης (Search Sending) σε άλλα AFIS
- Λειτουργίες Διαχείρισης Βάσης Δεδομένων
- Λειτουργίες Διοίκησης και Συντήρησης

Το NEC AFIS προσφέρει εκτεταμένες λειτουργικές δυνατότητες οι οποίες μπορεί να επιτύχουν τις διαδικασίες καταχώρησης αιτήσεων Visa στις Προξενικές Αρχές και ελέγχου στα συνοριακά σημεία του συστήματος N-VIS προκειμένου να ικανοποιήσουν όλες τις λειτουργικές απαιτήσεις.

Το NEC AFIS είναι ένα δοκιμασμένο αυτόματο σύστημα ταυτοποίησης. Η NEC έχει προσαρμόσει το σύστημα αυτό σύμφωνα με τις απαιτήσεις του έργου προκειμένου να παραδώσει τα μέγιστα δυνατά πλεονεκτήματα χρήσης και τις πιο εξελιγμένες εφαρμογές για τις απαιτήσεις των διαδικασιών έκδοσης Visa.

Οι λειτουργίες διακρίνονται στις ακόλουθες γενικές κατηγορίες:

- Λειτουργικότητα Ταυτότητας
- Λειτουργικότητα Σειράς Αναμονής
- Λειτουργικότητα Αναζήτησης και Επαλήθευσης
- Λειτουργικότητα Αρχαιοθέτησης
- Γενικές λειτουργίες θέσης εργασίας
- Λειτουργικότητα συντήρησης Βάσης Δεδομένων

1.3.3.3 Υποσύστημα Διαχείρισης Ροής Εργασιών

Βασικός στόχος του υποσυστήματος είναι η τυποποίηση, και αυτοματοποίηση των επιχειρησιακών διαδικασιών (business processes) που σχετίζονται με τον κύκλο ζωής Αιτήσεων – Θεωρήσεων, έτσι ώστε να επιτυγχάνεται:

- Αυξημένη αυτοματοποίηση, οργάνωση και συντονισμός των επιχειρησιακών διαδικασιών και των αλληλεπιδράσεων μεταξύ των ατόμων που συμμετέχουν σε μια διαδικασία
- Βέλτιστη συνέπεια και τυποποίηση των καλυπτόμενων διαδικασιών με δυνατότητα επέκτασης στο μέλλον με την υλοποίηση νέων διαδικασιών.
- Καθοδήγηση των χρηστών στη διεκπεραίωση των καθημερινών διαδικασιών.

Το Υποσύστημα Διαχείρισης Ροής Εργασιών έχει την κύρια ευθύνη για το συντονισμό του συνόλου των εργασιών που διεκπεραιώνονται και αφορούν Διαδικασίες. Δια μέσου των τυποποιημένων αλυσίδων-ροών διαδικασιών, καθορίζει το χρονισμό και τις ενέργειες των επιμέρους υποσυστημάτων και συνδέεται απόλυτα με δεδομένα και λειτουργίες των υπολοίπων υποσυστημάτων. Με αυτόν τον τρόπο δίνεται η δυνατότητα στο σύστημα να καθοδηγεί και να συντονίζει τις εκάστοτε ενέργειες των χρηστών, ενώ παράλληλα εισάγεται ένας σημαντικός βαθμός αυτοματοποίησης εκκινώντας αυτόματα (όπου αυτό είναι δυνατό) συγκεκριμένες λειτουργίες των κατάλληλων υποσυστημάτων ή προτρέποντας το χρήστη για τις απαραίτητες ενέργειες.

Στο παρακάτω σχήμα παρουσιάζονται οι βασικές έννοιες που συνδέονται με το σχεδιασμό, εφαρμογή και έλεγχο των επιχειρησιακών διαδικασιών στο N-VIS.

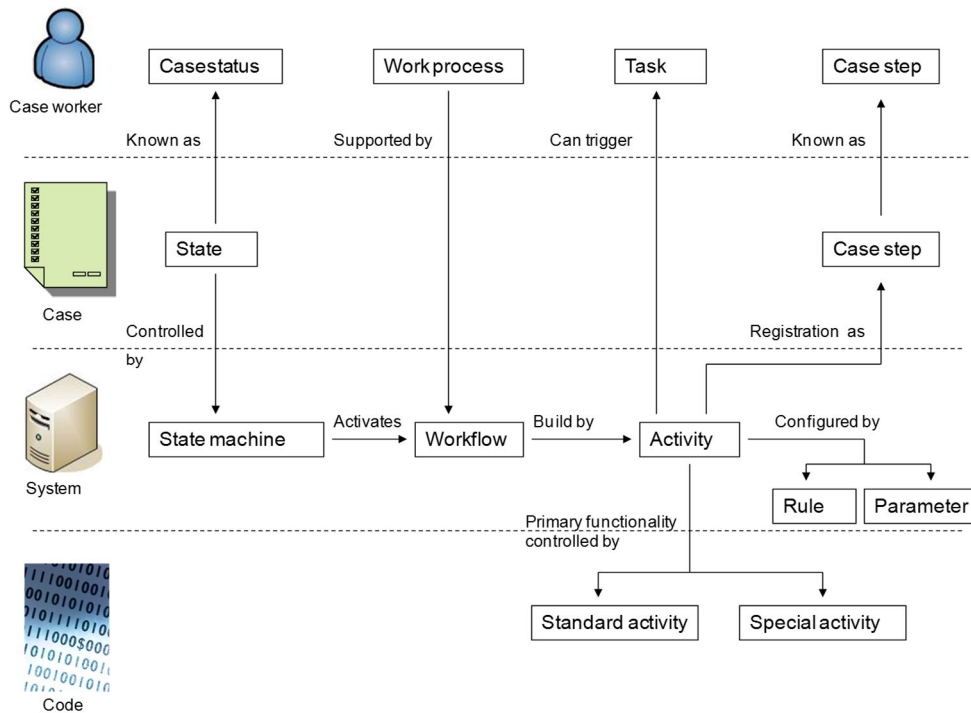

Γενικά, διακρίνουμε τέσσερις οντότητες :

- Χειριστής Αιτήσεων-Θεωρήσεων ο οποίος αναλαμβάνει τον χειρισμό και την διεκπεραίωση των αιτήσεων-θεωρήσεων
- Το Σύστημα N-VIS που υλοποιεί όλες τις λειτουργίες που απαιτούνται κατά την διάρκεια του κύκλου ζωής των αιτήσεων-θεωρήσεων
- Οι αιτήσεις που αφορούν τις αιτήσεις-θεωρήσεις που διαχειρίζεται το σύστημα
- Ο κώδικας που αναφέρεται στον πηγαίο κώδικα και σχετίζεται και εκτελείται με τις διαδικασίες.

Διαβάζοντας το σχήμα από τα αριστερά προς τα δεξιά, διαπιστώνουμε ότι μία αίτηση βρίσκεται πάντα σε μία συγκεκριμένη κατάσταση ξεκινώντας από «νέα αίτηση» και καταλήγοντας σε «κλείσιμο αίτησης-θεωρήσης». Μεταξύ της δημιουργίας και του κλεισίματος η αίτηση θα περάσει από διαφορετικές καταστάσεις π.χ. προώθηση για διαβούλευση, απόρριψη, έγκριση κ.λπ. ο οποίες γίνονται γνωστές στον χειριστή της αίτησης.

Η μετάβαση μίας αίτησης από μια κατάσταση σε άλλη ορίζεται με βάση μία μηχανή πεπερασμένων καταστάσεων (state machine). Η μηχανή πεπερασμένων καταστάσεων παρακολουθεί την κατάσταση μιας αίτησης και με βάση συγκεκριμένα γεγονότα (events) και συνθήκες ενεργοποιεί την μετάβαση στην κατάλληλη επόμενη κατάσταση και ενεργοποιεί εάν απαιτείται μία νέα ροή εργασίας ως υπο-διαδικασία μέσα στην υπάρχουσα ροή εργασιών.

Οι ροές εργασίας χρησιμοποιούνται για να υποστηρίξουν τις επιχειρησιακές διαδικασίες του κύκλου ζωής των αιτήσεων-θεωρήσεων. Οι επιχειρησιακές διαδικασίες ορίζουν επακριβώς τις ενέργειες που χρειάζεται να κάνει ο χειριστής των αιτήσεων σε οποιαδήποτε δεδομένη στιγμή και οργανώνονται σε ροές εργασίας. Μια ροή εργασίας μπορεί αποτελεί σύνθεση πολλών δραστηριοτήτων.

1.3.3.4 Υποσύστημα Συνημμένων

Το Υποσύστημα Διαχείρισης Συνημμένων αναλαμβάνει τη μεταφορά και αποθήκευση των σαρωμένων αρχείων/εγγράφων που επισυνάπτονται στην αίτηση και καταχωρούνται στο σύστημα ως υποστηρικτικό υλικό για την εξέταση της αίτησης. Επίσης είναι υπεύθυνο για την τήρηση και την ακεραιότητα των ανωτέρω αρχείων.

Τα ψηφιακά αρχεία που διαχειρίζεται το N-VIS είναι τα ακόλουθα:

- Φωτογραφία του αιτούντος που χρησιμοποιείται για το αυτοκόλλητο και στη συνέχεια για ταυτοποίηση,
- Δακτυλικά Αποτυπώματα: σάρωση (scanning) έως και 10 δακτυλικών αποτυπωμάτων για κάθε αιτούντα (χρησιμοποιούνται στη συνέχεια για επαλήθευση δακτυλικών αποτυπωμάτων και ταυτοποίηση), καθώς και
- Ψηφιακής μορφής υποστηρικτικά έγγραφα για την αίτηση Θεώρησης (Διαβατήριο, Εισιτήρια, Σύμβαση Εργασίας, υπογεγραμμένες εγκριτικές πράξεις συντονιστών Αποκεντρωμένων Διοικήσεων, σε περιπτώσεις όπου εμπλέκεται το Υπουργείο Μεταναστευτικής Πολιτικής, και άλλα έγγραφα) τα οποία δύνανται να σαρώνονται (scanning) κατά την διάρκεια καταχώρησης της αίτησης.

1.3.3.5 Υποσύστημα Αναφορών

Το Υποσύστημα Αναφορών βασίζεται στη χρήση των Υπηρεσιών Υποβολής Αναφορών του Microsoft SQL Server 2008 (Microsoft SQL Server 2008 Reporting Services).

Τα κύρια στοιχεία των Υπηρεσιών Υποβολής Αναφορών παρουσιάζονται παρακάτω.

- Υποστήριξη διαδικτυακών υπηρεσιών (web services), κατά τρόπο ώστε να διευκολύνεται η χρήση τους π.χ. σε λύσεις smart client, όπως του N-VIS.
- Υποστήριξη πολλών διαφορετικών πηγών δεδομένων.
- Ενθυλακωμένη σκοπιμότητα για εξαγωγή σε διαφορετικές μορφές αρχείων.
- Ενθυλακωμένη σκοπιμότητα για τη ρύθμιση χρονοδιαγραμμάτων δημιουργίας αναφορών και ευέλικτη πρακτικότητα για την παροχή e-mail, συγκεκριμένων οδηγιών αρχείων κ.λπ.
- Πύλη αναφορών (Report Portal), όπου είναι εφικτή η πρόσβαση στις αναφορές μέσω προγραμμάτων περιήγησης διαδικτύου (web browser).

1.3.3.6 Το Υποσύστημα Αρχών Θεωρήσεων

Το Υποσύστημα Αρχών Θεωρήσεων υλοποιεί όλη τη λειτουργικότητα που απαιτείται σε επίπεδο Αρχών Θεωρήσεων κατά τη διάρκεια του κύκλου ζωής της Αίτησης-Θεώρησης.

Στο Υποσύστημα Αρχών Θεωρήσεων πραγματοποιείται προσωρινή αποθήκευση των δεδομένων πριν από την αποστολή τους στο N-VIS (Μηχανισμός Store and Forward).

Το Υποσύστημα Αρχών Θεωρήσεων θα πρέπει να εξασφαλίζει την ορθή αποστολή και λήψη των δεδομένων της Αίτησης-Θεώρησης προς και από την κεντρική βάση δεδομένων του N-VIS.

Υπηρεσία Καταγραφής Αλφαριθμητικών

Πρόκειται για την υπηρεσία αλληλεπίδρασης με τον χρήστη στην Αρχή Θεώρησης, ο οποίος εισάγει τα δεδομένα της αίτησης στο σύστημα.

Ως εναλλακτική προβλέπεται η άντληση των αλφαριθμητικών δεδομένων της αίτησης τα οποία έχει υποβάλει ο αιτών μέσω online φόρμας, καθώς και batch από ψηφιακό μέσο (πχ CD).

Παρέχει επιπλέον λειτουργίες ελέγχου σφαλμάτων (validation checking) σε πεδία που συμπληρώνονται από το χρήστη.

Υπηρεσία Διαχείρισης Ψηφιακών Αρχείων (Βιομετρικά, Υποστηρικτικά Έγγραφα)

Η Υπηρεσία Διαχείρισης Ψηφιακών Αρχείων είναι υπεύθυνη για:

- τη λήψη των δακτυλικών αποτυπωμάτων του αιτούντος
- τη λήψη της φωτογραφίας προσώπου

- τη λήψη υποστηρικτικών εγγράφων (σάρωση διαβατηρίων, εισιτηρίων, hotel voucher, στοιχεία διαμονής κ.λπ.).

Υπηρεσία Σύνδεσης (Binding)

Είναι υπεύθυνη για την υλοποίηση σε τοπικό επίπεδο (Αρχής Θεώρησης) της σύνδεσης των ψηφιακών αρχείων (βιομετρικά, υποστηρικτικά έγγραφα) και των αλφαριθμητικών δεδομένων με το 'αντικείμενο' αίτηση πριν από την αποστολή για καταχώρηση στο N-VIS.

Υπηρεσία Επικοινωνίας με N-VIS

Υλοποιεί τις λειτουργίες επικοινωνίας με τα υπόλοιπα υποσυστήματα του N-VIS, οι οποίες θα πρέπει να περιλαμβάνουν:

Συντονισμό της σύγχρονης και ασύγχρονης αποστολής και λήψης μηνυμάτων.

Δημιουργία / μορφοποίηση των προς αποστολή μηνυμάτων βάσει ανοικτών προτύπων.

Έλεγχο και ειδοποίηση σε περίπτωση ανεπιτυχούς αποστολής.

Υπηρεσία Έκδοσης Θεώρησης

Η Υπηρεσία Έκδοσης Θεώρησης περιλαμβάνει τις απαραίτητες διαδικασίες για την εκτύπωση του Εντύπου Αυτοκόλλητης Θεώρησης Εισόδου (ΕΑΘΕ) από τις Αρχές Θεωρήσεων.

1.3.3.7 Υποσύστημα Επικοινωνίας

Το υποσύστημα επικοινωνίας υλοποιεί την επικοινωνία με το κεντρικό σύστημα C-VIS και τα συστήματα άλλων φορέων ή κρατών μελών. Το υποσύστημα επικοινωνίας στηρίζεται στους μηχανισμούς επικοινωνίας και ολοκλήρωσης επιχειρησιακών διαδικασιών (orchestrations) του Microsoft BizTalk Server 2009. Ο Biztalk Server 2009 είναι ένα προϊόν το οποίο έχει σχεδιαστεί για να επιτρέπει την ενσωμάτωση, ολοκλήρωση καθώς και την διαχείριση επιχειρηματικών διαδικασιών κατά μήκος διαφορετικών εφαρμογών και συστημάτων. Ο BizTalk Server παρέχει βαθιά ολοκλήρωση μεταξύ της επικοινωνίας και της ενορχήστρωσης (messaging & Orchestration) καθώς επίσης και βελτιστοποιημένη ασφάλεια και υποστήριξη για τα στάνταρτ της αγοράς.

1.3.3.7.1 Υπηρεσίες Επικοινωνίας με C-VIS

Το σύστημα N-VIS ικανοποιεί τις απαιτήσεις διαλειτουργικότητας και διασυνδέεται με το κεντρικό σύστημα C-VIS σύμφωνα με τις προδιαγραφές που έχουν τεθεί και υλοποιούνται από την Ευρωπαϊκή Επιτροπή για το κεντρικό σύστημα (VIS-Interface Control Document-ICD). Για την επίτευξη της διασύνδεσης του εθνικού N-VIS με το κεντρικό σύστημα C-VIS το υποσύστημα επικοινωνίας υλοποιεί όλους εκείνους τους μηχανισμούς που απαιτούνται για την διασύνδεση με το κεντρικό σύστημα. Οι υπηρεσίες επικοινωνίας που υλοποιούνται από το υποσύστημα διαχείρισης επικοινωνίας αφορούν κατά κύριο λόγο την δημιουργία, αποστολή-λήψη και έλεγχο των μηνυμάτων που ανταλλάσσονται μεταξύ N-VIS και C-VIS στο πλαίσιο εκτέλεσης σύγχρονων και ασύγχρονων αιτημάτων, λήψης ειδοποιήσεων και λήψης αναφορών. Το υποσύστημα επικοινωνίας υποστηρίζει τόσο σύγχρονη όσο και ασύγχρονη επικοινωνία με το C-VIS. Η υποστήριξη της επικοινωνίας μεταξύ του N-VIS και του C-VIS βασίζεται στον Microsoft BizTalk Server ο οποίος μεταξύ των πολλαπλών δυνατοτήτων που διαθέτει έχει την δυνατότητα να υποστηρίξει την ανταλλαγή σύγχρονων και ασύγχρονων ερωτημάτων μεταξύ του N-VIS και του C-VIS

Σύγχρονη Επικοινωνία

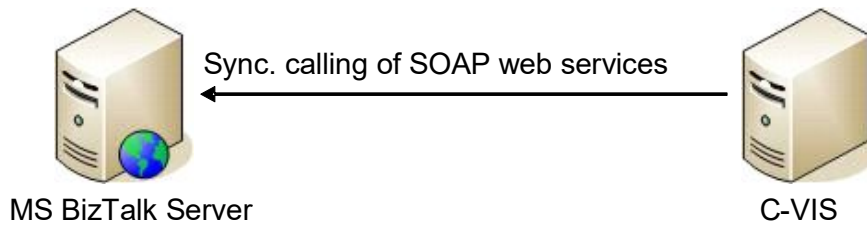

Ασύγχρονη Επικοινωνία

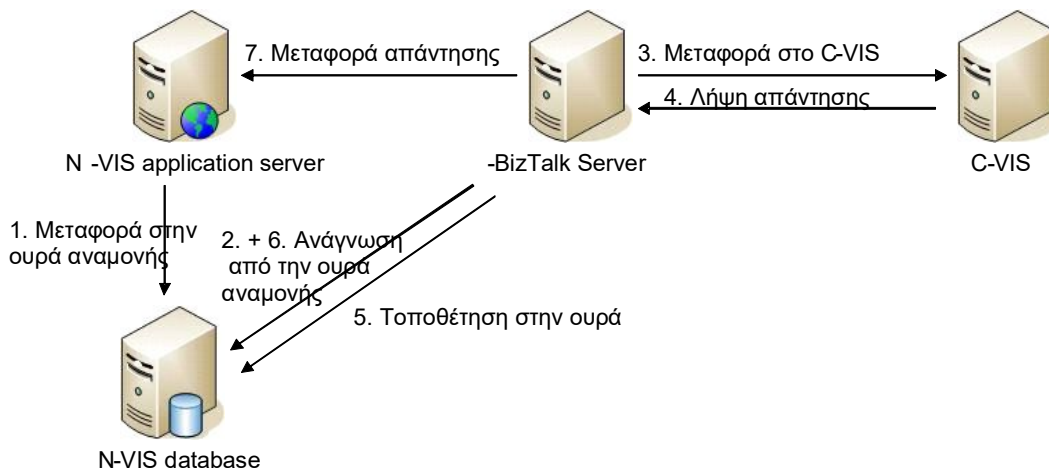

Τα λογικά κανάλια επικοινωνίας με το C-VIS περιγράφονται στον ακόλουθο πίνακα:

Channel	Traffic	Communication Protocol	Configuration
Query Channel	Queries	Synchronous Request Response without Ordering	Synch Webservice SOAP Over HTTP
Retrieval Channel	Retrievals	Synchronous Request Response without Ordering	Synch Webservice SOAP Over HTTP
Asynchronous Channel with Message Ordering Support for CUD	CUD	Asynchronous Request Response with Ordering	SOAP Over HTTP + Callback + Ordering
Asynchronous Channel without Message Ordering Support	Reporting operations (NS→CS) and notifications (CS→NS)	Asynchronous Request Response without Ordering	SOAP Over HTTP + Callback
Asynchronous Channel for BMS Search	Fingerprint searches	Asynchronous Request Response without Ordering	SOAP Over HTTP + Callback
Large Data Channel	Reports as fetched by the NS	Report Fetching	FTP

1.3.3.7.2 Υπηρεσίες επικοινωνίας με Εθνικά Συστήματα

Σκοπός των υπηρεσιών επικοινωνίας μεταξύ N-VIS και Εθνικών Συστημάτων είναι η επίτευξη αμφίδρομης επικοινωνίας μεταξύ του N-VIS και εθνικών συστημάτων τα οποία είναι εγκατεστημένα σε υπηρεσίες του Υπουργείου Προστασίας του Πολίτη (ΕΛΑΣ), και ΕΥΠ. Οι διεπαφές μεταξύ των συστημάτων εξυπηρετούν, μέσω ανταλλαγής μηνυμάτων, την επικοινωνία του N-VIS με τα υπόλοιπα εθνικά συστήματα με σκοπό την υποστήριξη της διαδικασίας απόφασης για έκδοση είτε θεώρησης Schengen ή εθνικής θεώρησης εισόδου.

Το υποσύστημα επικοινωνίας σχετικά με την διαχείριση διεπαφών μεταξύ N-VIS και Εθνικών Συστημάτων πληροί τις προδιαγραφές των αντίστοιχων υπηρεσιών:

- Υπηρεσία Διαχείρισης Αιτημάτων Ελέγχου ΕΛΑΣ
- Υπηρεσία Διαχείρισης Αιτημάτων Ελέγχου ΕΥΠ
- Έλεγχος SIS
- Έλεγχος σε Εθνικές Βάσεις Δεδομένων
- Έλεγχος ΕΥΠ

Εκτός των παραπάνω, το υποσύστημα επικοινωνίας πληροί τις εξής λειτουργικές απαιτήσεις:

- Μηχανισμός Αποστολής-Λήψης μηνυμάτων μεταξύ ΕΛΑΣ-ΥΠΕΞ
- Μηχανισμός Αποστολής-Λήψης μηνυμάτων μεταξύ ΥΠΕΞ-ΕΥΠ
- Αποστολή - Λήψη Μηνυμάτων μεταξύ ΥΠΕΞ – ΥΠΠΡΟΠΟ

Οι υπηρεσίες επικοινωνίας μεταξύ N-VIS και Εθνικών Συστημάτων εξυπηρετούν την αμφίδρομη μεταφορά-διαμόρφωση μηνυμάτων μεταξύ του υποσυστήματος Διαχείρισης Ροής Εργασιών και των εθνικών συστημάτων στα πλαίσια της υποστήριξης της διαδικασίας απόφασης για έκδοση (Εξέταση Αίτησης είτε θεώρησης Schengen ή εθνικής θεώρησης εισόδου).

Πιο συγκεκριμένα, οι υπηρεσίες διαχείρισης διεπαφών μεταξύ N-VIS και Εθνικών Συστημάτων υποστηρίζουν την αμφίδρομη μεταφορά-διαμόρφωση μηνυμάτων μεταξύ των εξής ΥΣ:

- ΥΣ Διαχείρισης Ροής Εργασιών (Υπηρεσία Διαχείρισης Αιτημάτων) <-> ΥΠΠΡΟΠΟ (Υπηρεσία Μετακλήσεων –Εθνικών Θεωρήσεων Ειδικού Τύπου)
- ΥΣ Διαχείρισης Ροής Εργασιών (Υπηρεσία Διαχείρισης Αιτημάτων) <->ΕΥΠ (Υπηρεσία Διαχείρισης Αιτημάτων Ελέγχου ΕΥΠ)

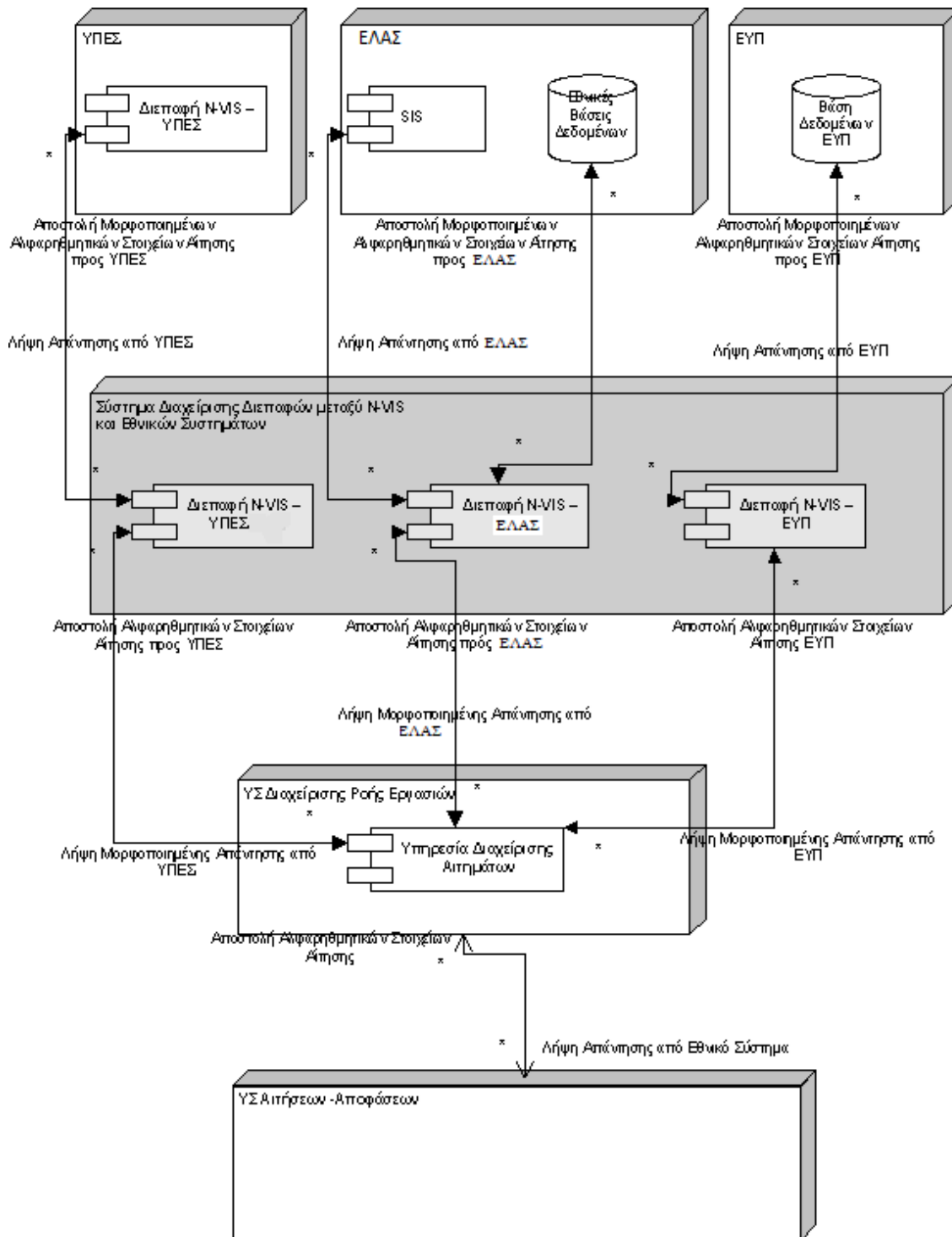

1.3.3.7.3 Υπηρεσία Ελέγχου Συνόρων

Υλοποιεί τη διαδικασία ελέγχου στα σύνορα για εξακρίβωση (verification) των στοιχείων του φέροντος τη θεώρηση, βάσει 2 δακτυλικών αποτυπωμάτων και του αριθμού θεώρησης (visa sticker number) (1^η γραμμή ελέγχου) και για ταυτοποίηση (identification) του ατόμου, βάσει αλφαριθμητικών στοιχείων και 10 δακτυλικών αποτυπωμάτων (2^η γραμμή ελέγχου).

1.3.3.7.4 Διαβούλευση με άλλα Κράτη Μέλη

Περιλαμβάνει τις ενέργειες που λαμβάνουν χώρα για τη διαδικασία διαβούλευσης με άλλα Κράτη Μέλη.

Η υπηρεσία διαβούλευσης είναι μια windowsservice που εκτελείται στο server. Ελέγχει εισερχόμενα μηνύματα ηλεκτρονικού ταχυδρομείου από το VIS-MAIL και καταχωρεί το περιεχόμενό τους σε σχετικό πίνακα της βάσης δεδομένων (Πίνακα Διαβούλευσης ή ConsultationTable).

Η υπηρεσία διαβούλευσης χρησιμοποιείται τόσο για την τυπική διαβούλευση με τρίτα Κ-Μ όσο και για τη διαβούλευση σε περιπτώσεις αντιπροσώπευσης. Στις περιπτώσεις αυτές και ανάλογα με την εκάστοτε διακρατική συμφωνία υλοποιεί το αντίστοιχο σενάριο (προηγούμενη διαβούλευση από το εκπροσωπών ή το εκπροσωπούμενο κράτος μέλος).

Τέλος η υπηρεσία διαβούλευσης, όποτε χρειάζεται, δημιουργεί κατάλληλα tasks που εμφανίζονται στο inbox του χρήστη.

1.3.3.7.5 Υπηρεσία Επικοινωνίας με N-VIS για καταχώρηση Αιτήσεων από Αρχές Θεωρήσεων στα σύνορα

Τα συνοριακά σημεία τα οποία εκδίδουν θεωρήσεις Schengen αντιμετωπίζονται ως Αρχές Θεωρήσεων. Κατά συνέπεια αποτελούν ένα Υποσύστημα Αρχών Θεωρήσεων.

1.3.4 Περιγραφή Λογισμικού ELVIS

Το ELVIS από πλευράς αρχιτεκτονικής αποτελεί μια σύνθετη client – server λύση πολλαπλών επιπέδων. Στηρίζεται σε μεγάλο βαθμό στην υποδομή του λογισμικού Computas FrameSolutions, ενός συστήματος λογισμικού που προσφέρει σημαντικές υποδομές για τη διαχείριση διεργασιών (μέσω ενός συστήματος εκτέλεσης ρών εργασίας – process engine) και για την υλοποίηση γραφικής διεπαφής με την αποτύπωση και υλοποίηση ενός Model – View – Presenter Framework.

Από πλευράς ευρύτερης σχεδιαστικής το ELVIS συνδυάζει δυο βασικές συνιστώσες:

- Τη διαχείριση υποθέσεων (case management) και
- Τη διαχείριση ρών εργασίας (workflow management)

Οι βασικές αυτές συνιστώσες επιτρέπουν την κάλυψη των απαιτήσεων του έργου ως εξής: Κάθε αίτηση για έκδοση θεώρησης μεταφράζεται σε μια υπόθεση προς διεκπεραίωση. Η διεκπεραίωση της υπόθεσης αυτής γίνεται σε μια σειρά από βήματα, η εκτέλεση των οποίων εξαρτάται σε μεγάλο βαθμό από δεδομένα της υπόθεσης και από αποφάσεις που λαμβάνει ενδιάμεσα ο χρήστης που εκτελεί τα βήματα αυτά. Τα βήματα διεκπεραίωσης καλούνται ενέργειες (activities) και οργανώνονται σε διεργασίες (processes). Η απαίτηση εκτέλεσης μιας διεργασίας από συγκεκριμένο χρήστη καλείται εργασία (task). Έτσι ανά πάσα στιγμή ένας χρήστης έχει μια ή περισσότερες εργασίες σε εξέλιξη πάνω σε μια ή περισσότερες υποθέσεις. Πολλές από τις εργασίες αυτές είναι μεταβιβάσιμες (ένας χρήστης μπορεί να τις αναθέσει σε κάποιο συνάδελφό του), ενώ κάποιες, που πηγάζουν από συγκεκριμένες διεργασίες, παράγονται αυτόματα από το σύστημα για συγκεκριμένα είδη (συγκεκριμένους ρόλους) χρηστών. Οι περισσότερες από τις διεργασίες αυτές καλύπτουν έναν πλήρη κύκλο ζωής της αίτησης, ξεκινώντας από την υποβολή της και φτάνοντας μέχρι την έκδοση μιας απόφασης (ApplicationDecision ή VisaCreationDecision) σύμφωνα με την ορολογία του CVIS). Ορίζουν έτσι μια βασική ροή εργασίας (workflow). Εκτός της ροής αυτής υπάρχουν και λειτουργούν και μια σειρά από άλλες, αυτόνομες τρόπων τινά διεργασίες, οι οποίες αφορούν λειτουργίες που είτε έπονται της έκδοσης απόφασης και ενδεχομένως έκδοσης θεώρησης (όπως για παράδειγμα η ακύρωση ή η ανάκληση θεώρησης) ή αφορούν λειτουργίες που δεν μπορούν να ενταχθούν σε συγκεκριμένο σημείο του κύκλου ζωής της αίτησης, όπως για παράδειγμα η διαγραφή αίτησης και σχετικών αποφάσεων λόγω αναίρεσης απόφασης ή η εκ των υστέρων λήψη αποτυπωμάτων από αιτούντα, κατά τη διάρκεια εξέτασης της αίτησής του. Οι περισσότερες από τις περιπτώσεις χρήσης μεταφράζονται σε μια ή περισσότερες διεργασίες. Η εκτέλεση των διεργασιών αποτελεί τον βασικό, όχι όμως το μοναδικό μέσο αλληλεπίδρασης των χρηστών και κάλυψης των απαιτήσεων του έργου. Στην κατεύθυνση αυτή αξιοποιούνται και μια σειρά από άλλα αναπτύγματα, όπως για παράδειγμα οι λειτουργίες αναζήτησης, τα “person & case folders”, οι αναφορές, επιμέρους εργαλεία διαχείρισης με τη γραφική τους διεπαφή ενσωματωμένη στον client, κλπ.

1.3.4.1 Βασικές Έννοιες και Ομάδες Λειτουργιών

Οι πλέον σημαντικές οντότητες πεδίου για το ELVIS είναι η Υπόθεση (case) και ο Αιτών (person).

Μια υπόθεση δημιουργείται από την υποβολή και οριστικοποίηση μιας αίτησης για έκδοση θεώρησης. Κάθε υπόθεση αποδίδεται (συνδέεται) σε έναν αιτούντα. Αν ο αιτών δεν έχει υποβάλλει ξανά αίτηση, τότε μαζί με την υπόθεση δημιουργείται μια νέα οντότητα αιτούντος. Αν κατά την οριστικοποίηση της αίτησης ανακαλυφθεί (με έναν από τους τρεις υποστηριζόμενους τρόπους αναζήτησης: με αλφαριθμητικά, με εξακρίβωση ή με ταυτοποίηση) ότι ο συγκεκριμένος αιτών έχει επανυποβάλλει αίτηση, τότε η υπόθεση αυτή συνδέεται με τον αιτούντα, ο οποίος έχει καταχωρηθεί κατά την καταχώρηση προηγούμενης αίτησής του.

Οι δυο αυτές οντότητες (υπόθεση και αιτών) διατρέχουν τη λογική σχεδίαση του ELVIS σε όλα τα επίπεδα, από τη βάση δεδομένων, μέχρι τη γραφική διεπαφή του client.

1.3.4.2 Ρόλοι και δικαιώματα για την εκτέλεση λειτουργιών

Οι βασικοί ρόλοι του συστήματος και οι βασικές έννοιες που το διέπουν είναι οι ακόλουθες:

- Χρήστης (OrgPerson): Είναι ο χρήστης του συστήματος ο οποίος πιστοποιείται μέσα από τον Client και εκμεταλλεύεται τις λειτουργίες που αυτός του προσφέρει.
- Ομάδα χρηστών (OrgGroup): Μοντελοποιεί τις Π.Α. και την Κ.Υ. Κάθε χρήστης μπορεί να ανήκει σε μία μόνο ομάδα. Οι ομάδες διατάσσονται ιεραρχικά.
- Ρόλος (OrgRoleDefinition): Ομαδοποιεί μια σειρά από δικαιώματα.
- Δικαίωμα (PermissionDefinition): Χαρακτηρίζει την άδεια πρόσβασης σε μια συγκεκριμένη λειτουργικότητα του client. Υπάρχουν δυο ειδών δικαιώματα, αυτά που αφορούν διεργασίες και επιτρέπουν ή όχι την εκτέλεση μιας εργασίας από έναν χρήστη και αυτά που αφορούν στοιχεία της γραφικής διεπαφής και επιτρέπουν προβολή ή χρήση των στοιχείων αυτών. Για κάθε διεργασία και για κάθε δικαίωμα ορίζονται τρία επίπεδα πρόσβασης (Access Levels): προβολή, δημιουργία και εκτέλεση. Όταν ένας χρήστης έχει πρόσβαση προβολής μιας διεργασίας, τότε μπορεί να δει τη εργασία αυτή στο φάκελο εισερχομένων (το δικό του ή της Π.Α. του). Όταν έχει δικαίωμα εκτέλεσης, τότε μπορεί να εκτελέσει τη συγκεκριμένη εργασία. Όταν έχει δικαίωμα δημιουργίας, τότε, με πρότυπο τη συγκεκριμένη διεργασία, μπορεί να δημιουργήσει μια εργασία για τον εαυτό του ή για άλλο χρήστη. Για τα δικαιώματα σε στοιχεία της γραφικής διεπαφής ορίζονται δυο επίπεδα πρόσβασης: προβολής (αν ο χρήστης δεν έχει το συγκεκριμένο επίπεδο πρόσβασης, τότε το στοιχείο της γραφικής διεπαφής δεν είναι ορατό) και εκτέλεσης (αν ο χρήστης δεν έχει το συγκεκριμένο επίπεδο πρόσβασης, τότε το στοιχείο της γραφικής διεπαφής είναι απενεργοποιημένο).

Η σχέση ενός χρήστη με μια ομάδα αποτυπώνει ταυτόχρονα και το ρόλο ή τους ρόλους του χρήστη στην ομάδα αυτή.

1.3.4.3 Επίπεδα και λειτουργίες διαχείρισης

Οι λειτουργίες διαχείρισης χωρίζονται σε δύο επίπεδα, σε αυτό της Προξενικής Αρχής και στο επίπεδο της Κεντρικής Υπηρεσίας.

Σε επίπεδο Προξενικής Αρχής οι λειτουργίες του διαχειριστή περιλαμβάνουν: Διαχείριση των χρηστών της Π.Α., διαχείριση βινιετών, ενημέρωση τοπικής λίστας ανεπιθύμητων, επιβεβαίωση/αναίρεση διαγραφής αίτησης καθώς και ενημέρωση του τοπικού διακομιστή.

Στο επίπεδο της Κεντρικής Υπηρεσίας οι λειτουργίες του διαχειριστή είναι οι εξής: Διαχείριση ομάδων, ρόλων, χρηστών, διαχείριση των Annexes και των Codes, διαχείριση εγγράφων για εθνικές θεωρήσεις, διαχείριση αντιτίμων καθώς και παρακολούθηση των επικοινωνιών που αφορούν το BMS, το CVIS και το VIS-Mail.

1.3.4.4 Αρχιτεκτονική συστήματος N-VIS

Περιλαμβάνεται στο εμπιστευτικό τεύχος.

1.3.5 Το Υποσύστημα VIS-Mail

Το VIS-Mail αποτελεί ένα ξεχωριστό υποσύστημα του πληροφοριακού συστήματος N-VIS που επιτελεί συγκεκριμένες λειτουργίες. Αποτελεί μια επικοινωνιακή υποδομή μέσα στο σύστημα VIS, που χρησιμοποιείται για τις διαβουλεύσεις ανάμεσα στα Κράτη Μέλη και για την επικοινωνία μεταξύ των αρχών θεωρήσεων. Ο μηχανισμός επικοινωνίας με ηλεκτρονικά μηνύματα VIS βασίζεται στο άρθρο 16 του κανονισμού (ΕΚ) αριθ. 767/2008 του Ευρωπαϊκού Κοινοβουλίου και του Συμβουλίου για το Σύστημα Πληροφοριών για τις Θεωρήσεις (VIS) και την ανταλλαγή δεδομένων μεταξύ κρατών μελών για τις θεωρήσεις μικρής διάρκειας (κανονισμός VIS), παρέχοντας τη δυνατότητα διαβίβασης πληροφοριών μεταξύ κρατών μελών μέσω της υποδομής του συστήματος πληροφοριών για τις θεωρήσεις (VIS). Τα δεδομένα προσωπικού χαρακτήρα που διαβιβάζονται με τον μηχανισμό αυτό, σύμφωνα με το άρθρο 16 του κανονισμού VIS, χρησιμοποιούνται αποκλειστικά για την ενημέρωση των κεντρικών αρχών θεωρήσεων και για την προξενική συνεργασία.

Η πλατφόρμα ανταλλαγής μηνυμάτων χρησιμοποιεί το δίκτυο VIS, το οποίο περιλαμβάνει εθνικές διεπαφές και το δίκτυο TESTA-ng, ενώ βασίζεται σε εξυπηρετητές ταχυδρομείου (mail servers) και εφαρμογών (application servers) για την ανταλλαγή ηλεκτρονικών μηνυμάτων μέσω κεντρικού αναμεταδότη ηλεκτρονικού ταχυδρομείου (Central VIS Mail SMTP Server). Ο κεντρικός αναμεταδότης ηλεκτρονικού ταχυδρομείου είναι ευθύνη της Eu-lisa όπως ευθύνη της είναι, επίσης, η διαχείριση και η παρακολούθηση του. Η υποδομή του εθνικού διακομιστή ταχυδρομείου (National VIS Mail SMTP Server) αποτελεί ευθύνη του Ελληνικού Υπουργείου Εξωτερικών. Στο παρακάτω σχήμα απεικονίζεται η λογική αρχιτεκτονική της εφαρμογής VIS-Mail με έμφαση στα διάφορα υποσυστήματα που συμμετέχουν στην επικοινωνία μεταξύ των συστημάτων N-VIS, C-VIS και VIS-Mail:

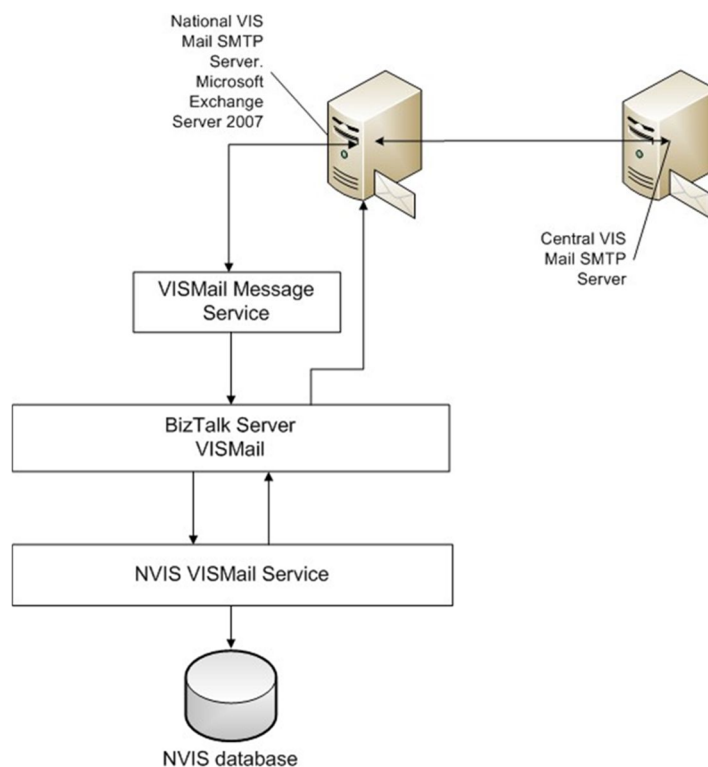

Λογική Αρχιτεκτονική της προτεινόμενης εφαρμογής VIS-Mail

Στις επόμενες παραγράφους, ακολουθεί μια περιγραφή του σκοπού και της λειτουργίας καθενός από αυτά τα υποσυστήματα.

1.3.5.1 Κεντρικός Διακομιστής SMTP (Central VIS Mail SMTP Server)

Ο κεντρικός διακομιστής SMTP είναι ο κεντρικός αναμεταδότης ηλεκτρονικού ταχυδρομείου με τον οποίο όλα τα κράτη μέλη επικοινωνούν κατευθείαν. Ο εθνικός διακομιστής SMTP (National VIS Mail SMTP Server) επικοινωνεί με αυτόν τον κεντρικό αναμεταδότη για να είναι σε θέση να στέλνει μηνύματα σε άλλα κράτη μέλη.

1.3.5.2 Εθνικός διακομιστής SMTP (National VIS Mail SMTP Server)

Ο εθνικός διακομιστής SMTP είναι ο τοπικός διακομιστής ηλεκτρονικού ταχυδρομείου που είναι αρμόδιος για τη λήψη και αποστολή ηλεκτρονικών μηνυμάτων από και προς τα εθνικά συστήματα των κρατών μελών. Ο εθνικός διακομιστής είναι βασισμένος στον Microsoft Exchange Server 2012 και λειτουργεί αποκλειστικά για το VIS-Mail και είναι ένας αυτοδύναμος διακομιστής, διαμορφωμένος για να επικοινωνεί μόνο με την υποδομή του VIS-Mail.

1.3.5.3 Υπηρεσία Μηνυμάτων (VISMail Message Service)

Η υπηρεσία μηνυμάτων VIS-Mail (VMS) είναι η υπηρεσία που είναι αρμόδια για τη λήψη των μηνυμάτων ταχυδρομείου VIS, την επικύρωση του περιεχομένου των μηνυμάτων και την αποστολή ειδοποιήσεων παράδοσης στους αποστολείς των μηνυμάτων. Το VMS έχει υλοποιηθεί ως μία Windows υπηρεσία (windows service) που επικοινωνεί με τον εθνικό διακομιστή SMTP. Ελέγχει τα εισερχόμενα (VIS Mail inbox) στον εθνικό διακομιστή ανά τακτά χρονικά διαστήματα. Όταν λαμβάνεται ένα νέο μήνυμα, η συγκεκριμένη υπηρεσία ελέγχει το μήνυμα αυτό και θα στέλνει μια ειδοποίηση πίσω στον αποστολέα εάν το μήνυμα είναι άκυρο. Εάν το μήνυμα είναι έγκυρο, τότε το προωθεί στην υπηρεσία N-VIS VISMail, μέσω της εφαρμογής BizTalk VISMail και στη συνέχεια στέλνει και μια ειδοποίηση επιτυχούς παράδοσης πίσω στον αποστολέα.

1.3.5.4 Εφαρμογή BizTalk VISMail (BizTalk Server VISMail)

Διαχειρίζεται τη ροή των VIS-Mail μηνυμάτων, από και προς τον AppServer. Αν για ένα απεσταλμένο μήνυμα δεν παραληφθεί ειδοποίηση παραλαβής εντός 48 ωρών, η εφαρμογή αναλαμβάνει την επαναποστολή του μηνύματος. Η εφαρμογή BizTalk VIS-Mail είναι υπεύθυνη για τη δρομολόγηση των μηνυμάτων, την καταγραφή όλων των μηνυμάτων, το συσχετισμό των μηνυμάτων και τη λογική της επαναποστολής των μηνυμάτων. Το BizTalk καταγράφει τις ιδιότητες των μηνυμάτων που λαμβάνονται, όπως αυτές ορίζονται στις προδιαγραφές του VIS-Mail, μέσω της λειτουργίας ελέγχου επιχειρησιακής δραστηριότητας που διαθέτει (Business Activity Monitoring). Η λειτουργία αυτή προσφέρει μια πύλη (portal) για την εύκολη εξέταση και έρευνα των καταγεγραμμένων μηνυμάτων. Ένα μήνυμα στέλνεται από το EL-VIS σε ένα άλλο κράτος μέλος μέσω της υπηρεσίας N-VIS VIS-Mail, η οποία προωθεί το μήνυμα αυτό στο BizTalk. Το BizTalk επικοινωνεί μέσω του SendMailWebService με τον εθνικό διακομιστή SMTP και συσχετίζει το μήνυμα που είναι προς αποστολή με ένα MessageId. Αφότου σταλεί το μήνυμα, το BizTalk μπαίνει σε μια κατάσταση παράλληλης λειτουργίας, όπου ένας κλάδος αυτής της λειτουργίας αναμένει μια ειδοποίηση παράδοσης για το σταλμένο μήνυμα και ένας άλλος κλάδος έχει έναν timer ορισμένο στις 48 ώρες (όπως ορίζεται στις προδιαγραφές του VIS-Mail). Εάν δεν ληφθεί κάποια ειδοποίηση παράδοσης του μηνύματος μέσα στις 48 ώρες, τότε το μήνυμα αυτό αναμεταδίδεται και ένας μετρητής αναμετάδοσης μηνυμάτων αυξάνεται κατά ένα. Όπως και στην περίπτωση της λήψης, όλα τα μηνύματα που στέλνονται από το EL-VIS καταγράφονται μέσω της λειτουργίας ελέγχου επιχειρησιακής δραστηριότητάς του BizTalk.

1.3.5.5 Υπηρεσία N-VIS VISMail (N-VIS VISMail Service)

Η υπηρεσία N-VIS VISMail καλείται από την εφαρμογή EL-VIS, οπότε η τελευταία κάνει χρήση της λειτουργίας του VIS Mail. Η υπηρεσία N-VIS VISMail είναι αρμόδια για την ανάκτηση και καταγραφή των μηνυμάτων από και προς τη βάση δεδομένων του EL-VIS, την αποστολή μηνυμάτων μετά από απαίτηση του EL-VIS client και την έναρξη ή την επανάληψη διαδικασιών των ροών εργασίας του EL-VIS, οι οποίες ενεργοποιούνται από τα εισερχόμενα μηνύματα. Ένα εισερχόμενο μήνυμα από άλλο κράτος μέλος μπορεί να ενεργοποιήσει μια νέα διαδικασία στο EL-VIS, η οποία αφορά μια συγκεκριμένη αρχή στην οποία

αναφέρεται το μήνυμα αυτό. Αν το εισερχόμενο μήνυμα αποτελεί απάντηση σε κάποιο μήνυμα που έστειλε το EL-VIS, τότε η απάντηση αυτή δρομολογείται πίσω στην υπάρχουσα διαδικασία του EL-VIS από την οποία εστάλει το αρχικό μήνυμα.

1.3.5.6 Εργαλείο Διαχείρισης VIS-MAIL

Το σύστημα περιλαμβάνει ένα εργαλείο διαχείρισης που παρουσιάζει λεπτομέρειες για τα ηλεκτρονικά μηνύματα που στέλνονται και παραλαμβάνονται από το σύστημα. Χρησιμοποιώντας το εργαλείο αυτό δίνεται η δυνατότητα στο χρήστη να στέλνει εκ νέου τα μηνύματα για τα οποία είτε προκύπτουν λάθη κατά τη διάρκεια αποστολής τους ή δεν λήφθηκε κάποια απάντηση από τα κράτη μέλη στα οποία στάλθηκαν, κλπ. Μόνο εξουσιοδοτημένοι χρήστες έχουν πρόσβαση στις λειτουργίες αυτές.

1.3.5.7 Φυσική Αρχιτεκτονική Εξοπλισμού υποστήριξης VIS-Mail

Περιλαμβάνεται στο εμπιστευτικό τεύχος.

1.3.6 Υποσύστημα On-line Αίτησης Θεώρησης

Το Online υποσύστημα του ELVIS είναι ένα σχετικά αυτόνομο πληροφοριακό σύστημα συνδεδεμένο στο διαδίκτυο που επιτρέπει:

- Την Online μέσω διαδικτύου κατάθεση αιτήσεων από μεμονωμένους αιτούντες ή προσωπικό ESPs (External Service Providers) καθώς και την ενημέρωση των αιτούντων για την πορεία διεκπεραίωσης των αιτήσεών τους
- Το online κλείσιμο ραντεβού αιτούντων στις αρμόδιες Π.Α. για συνέντευξη και φωτογράφιση / λήψη αποτυπωμάτων

1.3.6.1 Γενικό σχήμα και βασικά τμήματα της λογικής αρχιτεκτονικής

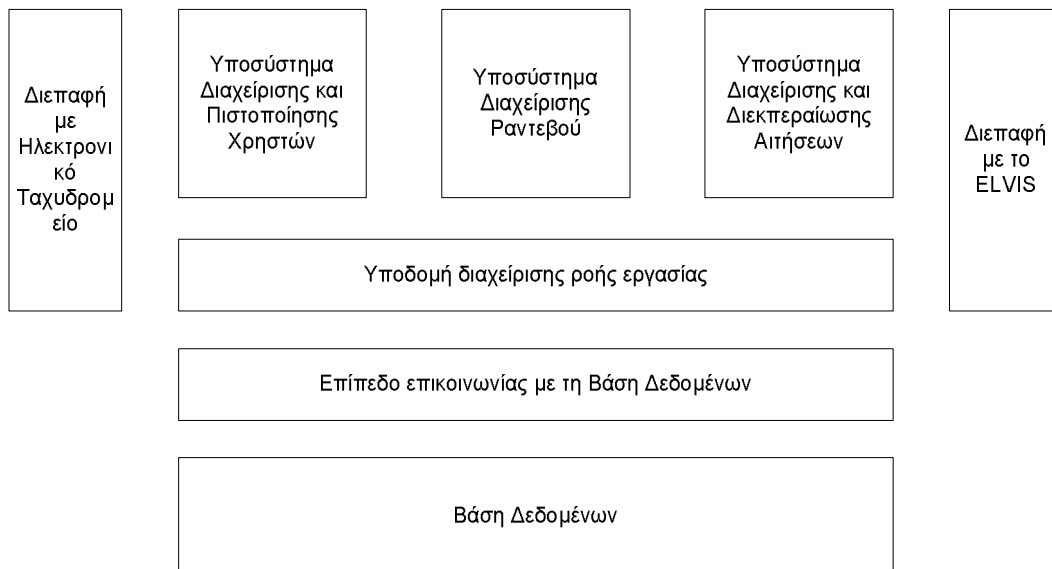

Γενικό Σχήμα Λογικής Αρχιτεκτονικής Συστήματος On-Line αίτησης θεώρησης

Στην παραπάνω εικόνα αποδίδεται σχηματικά η λογική αρχιτεκτονική του συστήματος. Οι βασικές λειτουργίες υλοποιούνται από τρία διακριτά υποσυστήματα:

- Το υποσύστημα διαχείρισης και πιστοποίησης χρηστών

- Το υποσύστημα διαχείρισης και διεκπεραίωσης αιτήσεων
- Το υποσύστημα διαχείρισης ραντεβού

Το κάθε ένα από τα υποσυστήματα αυτά διαθέτει τη δική του γραφική διεπαφή χρήστη και παρέχει τις υπηρεσίες που περιγράφονται στις περιπτώσεις χρήσης ως παρεχόμενες μέσα από το εξωτερικό σύστημα. Όλα όμως χρησιμοποιούν ενιαία υποδομή που στηρίζεται σε δυνατότητες του ASP.NET, όπως η χρήση κοινών masterpages και χειριστηρίων (controls).

Το σύνολο των παραπάνω υποσυστημάτων (πλην της βάσης δεδομένων) έχει εγκατασταθεί και λειτουργεί σε δυο applicationservers με παρόμοια ρύθμιση, εγκατεστημένους σε loadbalancing διάταξη. Η βάση δεδομένων υποστηρίζεται από δυο databaseservers σε failovercluster διάταξη.

1.3.6.2 Εφαρμογή Διαχείρισης και Πιστοποίησης Χρηστών

Το υποσύστημα αυτό υλοποιεί όλες τις λειτουργίες διαχείρισης και πιστοποίησης χρηστών. Στηρίζεται στην υλοποίηση FormsBasedAuthentication του ASP.NET 2.0 και χρησιμοποιεί για το σκοπό αυτό κατάλληλο τμήμα της βάσης δεδομένων.

1.3.6.3 Εφαρμογή Διαχείρισης και Διεκπεραίωσης Αιτήσεων

Το υποσύστημα αυτό είναι υπεύθυνο για την υποβολή και επεξεργασία αιτήσεων από αιτούντες ή χρήστες ESPs. Επιπλέον, παρέχει λειτουργικότητα διαχείρισης δεδομένων αναφοράς που περιλαμβάνουν στοιχεία προξενικών αρχών, χωρών – περιοχών και αντιπροσώπευσης της Ελλάδας από άλλα κράτη μέλη σε τρίτες χώρες. Ακόμα, σε συνεργασία με τη διεπαφή με το ELVIS αλλά και με τη διεπαφή με το ηλεκτρονικό ταχυδρομείο, παρέχει λειτουργικότητα λήψης και διαβίβασης ενημέρωσης για την αλλαγή στην κατάσταση αίτησης προς τον αιτούντα. Τέλος, υλοποιεί και το μηχανισμό επαναποστολής μηνύματος για την επικοινωνία από το εξωτερικό προς το εσωτερικό σύστημα.

1.3.6.4 Εφαρμογή Διαχείρισης Ραντεβού

Το υποσύστημα αυτό παρέχει τη λειτουργικότητα διαχείρισης ραντεβού. Βασικοί του χρήστες είναι τόσο οι αιτούντες όσο και οι διαχειριστές των Π.Α.

1.3.6.5 Υποδομή βασικής ροής εργασίας

Η βασική ροή εργασίας που αφορά στην υποβολή και διεκπεραίωση αίτησης και στη διαχείριση ραντεβού, υλοποιείται με τη βοήθεια της υποδομής διαχείρισης ροής εργασίας. Το τμήμα αυτό είναι η καρδιά της επιχειρησιακής λογικής του συστήματος και συγκεντρώνει αντικείμενα κοινά, όπως «η αίτηση» ή «η κατάσταση αίτησης» και κανόνες που επιτρέπουν την εφαρμογή ελέγχων με ευέλικτο τρόπο για το ποιες ενέργειες επιτρέπονται τότε και σε ποιούς χρήστες.

1.3.6.6 Βάση δεδομένων και επίπεδο επικοινωνίας με τη βάση

Τα δεδομένα του συστήματος φυλλάσσονται σε σχεσιακή βάση. Όλα τα υποσυστήματα χρησιμοποιούν κοινή υποδομή πρόσβασης στη βάση δεδομένων.

1.3.6.7 Διεπαφή με το Ηλεκτρονικό Ταχυδρομείο

Μέσω κατάλληλης υποδομής (ISVirtualSMTPServer και mailcontrols), η εφαρμογή από διάφορα σημεία μπορεί να αποστέλλει mail σε όσους προσπαθούν να δημιουργήσουν για τον εαυτό τους ένα λογαριασμό στο σύστημα καθώς και σε όσους αιτούντες πρέπει να λάβουν κάποια ειδοποίηση.

1.3.6.8 Διεπαφή με το ELVIS

Είναι το βασικό τρίτο σύστημα με το οποίο το πληροφοριακό σύστημα πρέπει να διαλειτουργήσει. Το ELVIS υλοποιεί τις λειτουργίες υποδοχής και διεκπεραίωσης αίτησης από Υπαλλήλους Π.Α.. Υλοποιεί και το

μηχανισμό επαναποστολής μηνύματος για την επικοινωνία από το εσωτερικό προς το εξωτερικό σύστημα. Η διεπαφή με το ELVIS υλοποιείται από ειδικό μηχανισμό, ο οποίος περιγράφεται παρακάτω.

1.3.6.9 Μηχανισμός Ανταλλαγής Μηνυμάτων με το ELVIS

Περιλαμβάνεται στο εμπιστευτικό τεύχος.

1.3.6.10 Χαρακτηριστικά Καναλιού Επικοινωνίας

Περιλαμβάνεται στο εμπιστευτικό τεύχος.

1.3.6.11 Φυσική Αρχιτεκτονική Συστήματος On-Line Αίτησης Θεώρησης

Περιλαμβάνεται στο εμπιστευτικό τεύχος.

1.3.6.12 Περιγραφή των Επιπρόσθετων Λειτουργιών του Συστήματος

Μέσω του υποστήματος On-lineApplication, υποστηρίζονται επίσης οι λειτουργίες καταχώρησης και διαχείρισης αιτήσεων από Τουριστικά Γραφεία και εξειδικευμένες εταιρείες, για την αξιοποίησή τους έναντι συμβάσεων outsourcing (ExternalServiceProviders – ESPs). Οι ESPs μπορούν να προσφέρουν υπηρεσίες εξυπηρέτησης στην έκδοση θεώρησης, υπό την μορφή SLA (ServiceLevelAgreement), με την παραλαβή αιτήσεων –δικαιολογητικών, τη λήψη των βιομετρικών στοιχείων (φωτογραφία και δακτυλικά αποτυπώματα), την εισαγωγή των δεδομένων της αίτησης στο Ελληνικό Πληροφοριακό Σύστημα Θεωρήσεων (EL-VIS) μέσω διαδικτύου, και την προώθηση των απαραίτητων δικαιολογητικών και τουριστικών εγγράφων στα προξενεία. Για τις αιτήσεις που καταχωρούνται από ESPs, εάν δεν υπάρχει η ανάγκη συνέντευξης ή λήψης των βιομετρικών στοιχείων από την προξενική αρχή, η διαδικασία της διαβούλευσης μπορεί να ξεκινήσει άμεσα μειώνοντας σημαντικά το συνολικό χρόνο εξυπηρέτησης, αποφορτίζοντας ταυτόχρονα και τα προξενεία. Η υποστήριξη της λειτουργίας αυτής είναι καθοριστική για την απρόσκοπτη λειτουργία μεγάλων προξενικών αρχών (π.χ. Γενικό Προξενείο στη Μόσχα).

1.3.6.13 Αρχιτεκτονική Ασφάλειας συστήματος On-Line αίτησης θεώρησης

Περιλαμβάνεται στο εμπιστευτικό τεύχος.

1.3.7 Εξοπλισμός & έτοιμο λογισμικό EL-VIS

Ο εξοπλισμός & τα προϊόντα έτοιμου λογισμικού του EL-VIS και των υποσυστημάτων, BMS,VIS-MAIL και OnLine είναι εγκατεστημένα α) στον Εθνικό Κόμβο Αθηνών, β) στον Εφεδρικό Κόμβο Θεσσαλονίκης και γ) στις Αρχές Θεωρήσεων.

Η διάρθρωση και τα χαρακτηριστικά των κατά περίπτωση στοιχείων του εξοπλισμού παρουσιάζεται στις επόμενες ενότητες.

1.3.7.1 Εξοπλισμός Εθνικών Κόμβων Αθηνών και Θεσσαλονίκης

Στον πίνακα που ακολουθεί αποτυπώνονται τα τμήματα του υπολογιστικού εξοπλισμού και του κατά περίπτωση έτοιμου λογισμικού για την υλοποίηση του N-VIS και των επεκτάσεων για το VISMAIL&ONLINE και είναι εγκατεστημένος στον Κεντρικό Κόμβο Αθηνών και Θεσσαλονίκης.

1.3.7.1.1 NVIS& VISMAIL

Φυσικοί Εξυπηρετητές

Project	Site	Role	Model	RAM	HDD-GB	CPU	OS Family	OS Edition	DB Family	DB Edition	DB HA
NVIS	Athens	Application	HP DL380 G6	16	72	2	MS Win2012 R2	Standard			
NVIS	Athens	Application	HP DL380	16	72	2	MS Win2012 R2	Standard			

19PROC005717879 2019-10-17

Διακήρυξη ηλεκτρονικού ανοικτού διεθνούς διαγωνισμού «Συντήρηση πληροφοριακού συστήματος N-VIS - Φάση 2», με αριθμό 55204/2019

		n	G6					d				
NVIS	Athens	Application	HP DL380 G6	16	72	2	MS Win2012 R2	Standard				
NVIS	Athens	Application	HP DL380 G6	16	72	2	MS Win2012 R2	Standard				
NVIS	Athens	Reporting	HP DL380 G6	16	72	2	MS Win2008 R2 SP1	Enterprise				
NVIS	Athens	Reporting	HP DL380 G6	16	72	2	MS Win2008 R2 SP1	Enterprise				
NVIS	Athens	Mgmt A (AD)	HP DL380 G6	4	72	1	MS Win2012 R2	Standard	-	-		
NVIS	Athens	Mgmt A (AD)	HP DL380 G6	4	72	1	MS Win2012 R2	Standard	-	-		
NVIS	Athens	Database	HP DL580 G7	256	72	4	MS Win2008 R2 SP1	Enterprise	MS SQL 2008 SP1 10.0.253 1.0 (x64)	Enterprise	MSC S	
NVIS	Athens	Database	HP DL580 G7	256	72	4	MS Win2008 R2 SP1	Enterprise	MS SQL 2008 SP1 10.0.253 1.0 (x64)	Enterprise	MSC S	
NVIS	Athens	Database	HP DL580 G5	64	72	4	MS Win2008 R2 SP1	Enterprise	MS SQL 2008 SP1 10.0.253 1.0 (x64)	Enterprise	MSC S	
NVIS	Athens	Database	HP DL580 G5	64	72	4	MS Win2008 R2 SP1	Enterprise	MS SQL 2008 SP1 10.0.253 1.0 (x64)	Enterprise	MSC S	
NVIS	Athens	Mgmt (HYPER-V)	HP DL380 G7	128	72	2	MS Win2012 R2	Standard				
NVIS	Athens	Mgmt (HYPER-V)	HP DL380 G7	128	72	2	MS Win2012 R2	Datacenter				
NVIS	Athens	Mgmt (HYPER-V)	HP DL380 G6	128	72	2	MS Win2012 R2	Standard				
NVIS	Athens	Mgmt (HYPER-V)	HP DL380 G6	128	72	2	MS Win2012 R2	Standard				
NVIS	Athens	Backup	HP DL380 G6	16	72	1	MS Win2008 R2	Standard	-	-		
NVIS	Athens	Test & Dev	HP DL580 G5	64	144	2	ESXi		-	-		
NVIS	Thess	Application	HP DL380 G6	16	72	2	MS Win2012 R2	Standard	-	-		
NVIS	Thess	Application	HP DL380 G6	16	72	2	MS Win2012 R2	Standard	-	-		
NVIS	Thess	Application	HP DL380 G6	16	72	2	MS Win2012 R2	Standard	-	-		
NVIS	Thess	Application	HP DL380 G6	16	72	2	MS Win2012 R2	Standard	-	-		
NVIS	Thess	Reporting	HP DL380 G6	16	72	2	MS Win2008 R2	Enterprise	-	-		
NVIS	Thess	Reporting	HP DL380 G6	16	72	2	MS Win2008 R2	Enterprise	-	-		
NVIS	Thess	Mgmt A (AD)	HP DL380 G6	2	72	1	MS Win2012 R2	Standard	-	-		
NVIS	Thess	Mgmt A (AD)	HP DL380 G6	2	72	1	MS Win2012 R2	Standard	-	-		

19PROC005717879 2019-10-17

Διακήρυξη ηλεκτρονικού ανοικτού διεθνούς διαγωνισμού «Συντήρηση πληροφοριακού συστήματος N-VIS - Φάση 2», με αριθμό 55204/2019

NVIS	Thess	Database	HP DL580 G7	256	72	4	MS Win2008 R2	Enterprise	MS SQL 2008 SP1 10.0.253 1.0 (x64)	Enterprise	MSC S
NVIS	Thess	Database	HP DL580 G7	256	72	4	MS Win2008 R2	Enterprise	MS SQL 2008 SP1 10.0.253 1.0 (x64)	Enterprise	MSC S
NVIS	Thess	Database	HP DL580 G5	64	72	4	MS Win2008 R2	Enterprise	MS SQL 2008 SP1 10.0.253 1.0 (x64)	Enterprise	MSC S
NVIS	Thess	Database	HP DL580 G5	64	72	4	MS Win2008 R2	Enterprise	MS SQL 2008 SP1 10.0.253 1.0 (x64)	Enterprise	MSC S
NVIS	Thess	Mgmt (HYPER-V)	HP DL380 G6	128	72	2	MS Win2012 R2	Standard			
NVIS	Thess	Mgmt (HYPER-V)	HP DL380 G6	128	72	2	MS Win2012 R2	Standard			
NVIS	Thess	Mgmt (HYPER-V)	HP DL380 G6	128	72	2	MS Win2012 R2	Standard			
NVIS	Thess	Mgmt (HYPER-V)	HP DL380 G6	128	72	2	MS Win2012 R2	Standard			
NVIS	Thess	Backup	HP DL380 G6	2	72	1	MS Win2008 R2 SP1	Standard	-	-	
NVIS	Athens	BMS (AIMDB)	HP DL380 G6	33	288	2	RHEL	Adv.P.	Oracle 11g	Std	RAC
NVIS	Athens	BMS (AIMDB)	HP DL380 G6	33	288	2	RHEL	Adv.P.	Oracle 11g	Std	RAC
NVIS	Athens	BMS (ITFDBS)	HP DL380 G6	33	288	2	RHEL	Adv.P.	Oracle 11g	Std	RAC
NVIS	Athens	BMS (ITFDBS)	HP DL380 G6	33	288	2	RHEL	Adv.P.	Oracle 11g	Std	RAC
NVIS	Athens	BMS (ITFWEB)	HP DL380 G6	33	288	2	RHEL	Server			
NVIS	Athens	BMS (ITFWEB)	HP DL380 G6	33	288	2	RHEL	Server			
NVIS	Athens	BMS (AVM)	HP DL380 G6	33	288	2	RHEL	Server			
NVIS	Athens	BMS (AVM)	HP DL380 G6	33	288	2	RHEL	Server			
NVIS	Athens	BMS (MM)	HP DL380 G6	33	288	2	RHEL	Server			
NVIS	Athens	BMS (MM)	HP DL380 G6	33	288	2	RHEL	Server			
NVIS	Athens	BMS (JM)	HP DL380 G6	33	288	2	RHEL	Server			
NVIS	Athens	BMS (JM)	HP DL380 G6	33	288	2	RHEL	Server			
NVIS	Athens	BMS (MU)	HP DL380 G6	49	288	2	RHEL	Server			
NVIS	Athens	BMS (MU)	HP DL380 G6	49	288	2	RHEL	Server			
NVIS	Athens	BMS (MU)	HP DL380 G6	49	288	2	RHEL	Server			
NVIS	Athens	BMS (MU)	HP DL380 G6	45	288	2	RHEL	Server			

19PROC005717879 2019-10-17

Διακήρυξη ηλεκτρονικού ανοικτού διεθνούς διαγωνισμού «Συντήρηση πληροφοριακού συστήματος N-VIS - Φάση 2», με αριθμό 55204/2019

NVIS	Athens	BMS (MU)	HP DL380 G6	49	288	2	RHEL	Server			
NVIS	Athens	BMS (MU)	HP DL380 G6	49	288	2	RHEL	Server			
NVIS	Athens	BMS (MU)	HP DL380 G6	49	288	2	RHEL	Server			
NVIS	Athens	BMS (MU)	HP DL380 G6	49	288	2	RHEL	Server			
NVIS	Athens	BMS (MU)	HP DL380 G6	49	288	2	RHEL	Server			
NVIS	Athens	BMS (MU)	HP DL380 G6	49	288	2	RHEL	Server			
NVIS	Athens	BMS (MU)	HP DL380 G6	49	288	2	RHEL	Server			
NVIS	Athens	BMS (MU)	HP DL380 G6	49	288	2	RHEL	Server			

Εικονικοί εξυπηρετητές

Project	Site	Role	RAM	HD D-GB	Storage	CPU	OS Family	OS Edition	DB Family	DB Edition	DB HA	Role
NVIS	Athens	BizTalk Server 2009 3.8.368.0	32	80		1	MS Win2008 R2 SP1	Standard	MS SQL 2008 SP1 10.0.253.1.0 (x64)	Enterprise	MSCS	B2B (Biztalk) Server - Επικοινωνία με ΕΥΠ
NVIS	Athens	BizTalk Server 2009 3.8.368.0	32	80		1	MS Win2008 R2 SP1	Standard	MS SQL 2008 SP1 10.0.253.1.0 (x64)	Enterprise	MSCS	B2B (Biztalk) Server - Επικοινωνία με CVIS. Υπηρεσίες επεξεργασίας αιτήσεων/εντολών. Υπηρεσία υποδοχής Vismail μηνυμάτων
NVIS	Athens	Service Manager	5	40		1	MS Win2008 R2 SP1	Standard				Nvis Service Manager Server
NVIS	Athens	NNMI	8	50		2	RED HAT 5.5	Enterprise	Linux			Nvis NNMI server
NVIS	Athens	BizTalk Server 2009 3.8.368.0	4	130	130	1	MS Win2008 R2 SP1	Standard	MS SQL 2008 SP1 10.0.253.1.0 (x64)	Enterprise	MSCS	BTO Centralized monitoring server
NVIS	Athens	Antivirus Server	2	40		1	MS Win2008 R2 SP2	Standard	MS SQL 2008 SP1 10.0.253.1.0 (x64)	Enterprise	MSCS	Antivirus Server
VISMAIL	Athens	Microsoft Exchange Server 2010 SP3	16	80		2	MS Win2012 R2	Standard				Exchange 2010 Client access server

19PROC005717879 2019-10-17

Διακήρυξη ηλεκτρονικού ανοικτού διεθνούς διαγωνισμού «Συντήρηση πληροφοριακού συστήματος N-VIS - Φάση 2», με αριθμό 55204/2019

VISMAIL	Athens	Microsoft Exchange Server 2010 SP3	16	80		2	MS Win2012 R2	Standard				Exchange 2010 Client access server
NVIS	Athens	DFS	4	80		2	MS Win2008 R2	Standard				Application File Server
NVIS	Athens	DFS	4	80		2	MS Win2008 R2	Standard				Application File Server
NVIS	Athens	FileServer	-	500		-	-	-				VIS File Server
NVIS	Athens	EL-VIS Client	1	30		1	MS Windows 7 SP1	Enterprise				EL-VIS Client PC
VISMAIL	Athens	Microsoft Exchange Server 2010 SP3	16	80	990	1	MS Win2012 R2	Standard				Exchange 2010 Mailbox Server
VISMAIL	Athens	Microsoft Exchange Server 2010 SP3	16	80	990	1	MS Win2012 R2	Standard				Exchange 2010 Mailbox Server
NVIS	Athens	Pulse	8	40		1	MS Win2008 R2	Standard	MS SQL 2008 SP1 10.0.253.1.0 (x64)	Enterprise	MSCS	Pulse Server
VISMAIL	Athens	BizTalk Server 2009 3.8.368.0	32	130		2	MS Win2008 R2 SP1	Standard	MS SQL 2008 SP1 10.0.253.1.0 (x64)	Enterprise	MSCS	B2B (Biztalk) Server - Επικοινωνία με VISMAIL
NVIS	Athens	BizTalk Server 2009 3.8.368.0	32	80		1	MS Win2008 R2 SP1	Standard	MS SQL 2008 SP1 10.0.253.1.0 (x64)	Enterprise	MSCS	B2B (Biztalk) Server - Επικοινωνία με ΕΛΑΣ
NVIS	Athens	Site Scope	8	80		1	MS Win2008 R2	Standard				SiteScope Server
ONLINE	Athens		4	3.5		2	Linux6					Education platform
NVIS	Athens	SERVER RUSSIA	4	80		4	MS Win2008 R2	Standard				Virtual Local server
ONLINE	Athens		16	80		1	MS Windows 2012 R2	Standard				Υπηρεσίες υποδοχής - επεξεργασίας Online αιτήσεων
NVIS	Athe		8	80		1	MS	Standard				Terminal server

ns						Windo ws 2012 R2					-Πρόσβαση για Space Hellas
		2	60	-	1	MS Windo ws 7	Professio nal	-	-	-	EL-VIS Client PC
		2	60	-	1	MS Windo ws 7	Professio nal	-	-	-	EL-VIS Client PC

1.3.7.1.2 VIS –Online

Φυσικοί Εξυπηρετητές

Project	Site	Role	Name	Model	RAM	HDD-GB	Storage	CP U	OS Family
NVOL	Athens	HyperV Host	NVOLDEV-HPV1	HP Proliant DL360G6	56GB	72GB	140GB	16	Windows Server 2012 R2
NVOL	Athens	HyperV Host	NVOLDEV-HPV2	HP Proliant DL360G6	62GB	72GB	140GB	16	Windows Server 2012 R2
NVOL	Athens	HyperV Host	NVOL-HPV1	HP Proliant DL380G7	144GB	200GB	8TB	16	Windows Server 2012 R2
NVOL	Athens	HyperV Host	NVOL-HPV2	HP Proliant DL380G7	144GB	200GB	8TB	16	Windows Server 2012 R2
NVOL	Athens	HyperV Host	NVOL-HPV3	HP Proliant DL380G7	144GB	300GB	8TB	24	Windows Server 2012 R2
NVOL	Athens	Diode	DIODEBLACK	Dell PowerEdge R610					BSD Distro
NVOL	Athens	Diode	DIODERED	Dell PowerEdge R610					BSD Distro
NVOL	Athens	ESXI Host	NVOL-ESXi	HP Proliant DL380G6		300GB		8	VMWARE ESXI 6.5
NVOL	Athens	Management Server	NVOL-MGMT	HP Proliant DL380G7	80GB	72GB	500GB	8	Windows Server 2012 R2

Εικονικοί Εξυπηρετητές

Hostname	Host	vCPU	RAM	HDD-GB	OS Family	Role
NVOLDEV-DC01	NVOLDEV-HPV1	2	2	60	MS Windows 2012 R2	Development Primary Domain Controller
NVOLDEV-DC02	NVOLDEV-HPV2	2	2	60	MS Windows 2012 R2	Development Secondary Domain Controller
NVOLDEV-APP1	NVOLDEV-HPVC	4	4	70	MS Windows 2012 R2	Development Application Server
NVOLDEV-APP2	NVOLDEV-HPVC	1	4	50	MS Windows 2012 R2	Development Application Server
NVOLDEV-DB1	NVOLDEV-HPVC	4	8	70+50	MS Windows 2012 R2	Development Database Server
NVOL-DC1	NVOL-HPV1	2	4	60	MS Windows 2012 R2	Production Primary Domain Controller
NVOL-DC2	NVOL-HPV2	2	4	60	MS Windows 2012 R2	Production Secondary Domain Controller
NVOL-BCKP	NVOL-HPVC	2	8	126+540	MS Windows 2012 R2	Production Backup Server
NVOL-SEC	NVOL-HPVC	1	4	60	MS Windows 2012 R2	Production Security Log Server
NVOL-WSUS	NVOL-HPVC	1	8	250+ 1024	MS Windows 2012 R2	Production Windows Update Server
NVOL-TERM	NVOL-HPVC	1	2	40	MS Windows 2012 R2	Production Terminal Server
NVOL-ZBX	NVOL-HPVC	1	2	40	Cent OS 7	Production Zabbix Monitoring Proxy Server
NVOL-APP1	NVOL-HPVC	4	16	60	MS Windows 2012 R2	Production Citizen Application Server

NVOL-APP2	NVOL-HPVC	4	16	60	MS Windows 2012 R2	Production Citizen Application Server
NVOL-APP3	NVOL-HPVC	4	16	60	MS Windows 2012 R2	Production ESP Application Server
NVOL-APP4	NVOL-HPVC	4	16	60	MS Windows 2012 R2	Production ESP Application Server
NVOL-DB01	NVOL-HPVC	4	32	150+100+50	MS Windows 2012 R2	Production Database Server
NVOL-DB02	NVOL-HPVC	4	32	150+100+50	MS Windows 2012 R2	Production Database Server

1.3.7.1.3 Κεντρικοί Μεταγωγοί

Στον κόμβο της Αθήνας είναι εγκατεστημένο το μοντέλο Catalyst 4506-E. Αυτό ανήκει στη σειρά Cisco Catalyst 4500 που προσφέρει non-blocking μεταγωγή επιπέδου 2/3/4 με βελτιωμένη εφεδρεία

Είναι εγκατεστημένη η εξής σύνθεση για τους κεντρικούς μεταγωγούς της Αθήνας:

Μεταγωγείς Αθήνας	
Cat4500 E-Series 6-Slot Chassis, fan, no ps	2
Catalyst 4500 1000W AC Power Supply (Data Only)	2
Catalyst 4500 1000W AC Power Supply Redundant(Data Only)	2
CEE 7/7 to IEC-C15 8ft Europe	4
Cisco CAT4500 IOS ENTERPRISE SERVICES SSH	2
Catalyst 4500 Supervisor V-10GE, 2x10GE (X2) or 4x1GE (SFP)	2
GE SFP, LC connector SX transceiver	4
Catalyst 4500 Enhanced 48-Port 10/100/1000 Base-T (RJ-45)	2
Catalyst 4500 Enhanced 48-Port 10/100/1000 Base-T (RJ-45)	2
Catalyst 4500 Enhanced 48-Port 10/100/1000 Base-T (RJ-45)	2
Patch Cord	4

Αντίστοιχα στο εφεδρικό κόμβο στη Θεσσαλονίκη είναι εγκατεστημένα τα εξής:

Μεταγωγείς Θεσσαλονίκης	
Cat4500 E-Series 6-Slot Chassis, fan, no ps	2
Catalyst 4500 1000W AC Power Supply (Data Only)	2
Catalyst 4500 1000W AC Power Supply Redundant(Data Only)	2
CEE 7/7 to IEC-C15 8ft Europe	4
Cisco CAT4500 IOS ENTERPRISE SERVICES SSH	2
Catalyst 4500 Supervisor V-10GE, 2x10GE (X2) or 4x1GE (SFP)	2
GE SFP, LC connector SX transceiver	4

Catalyst 4500 Enhanced 48-Port 10/100/1000 Base-T (RJ-45)	2
Catalyst 4500 Enhanced 48-Port 10/100/1000 Base-T (RJ-45)	2
Patch Cord	4

1.3.7.1.4 Firewall- Antivirus Module and BGP Routers

Το firewall (Cisco ASA 5540) αποτελεί συσκευή της σειράς προϊόντων της Cisco «ASA 5500 Adaptive Security Appliances».

Είναι εγκατεστημένα τα ακόλουθα στοιχεία:

CISCO ASA 5545	
ASA 5545-X with FirePOWER Svcs. Chassis and Subs. Bundle	1
ASA 5545-X with FirePOWER Services, 8GE, AC, 3DES/AES, 2SSD	4

Antivirus module

Για να ολοκληρωθεί το επίπεδο ασφάλειας του πληροφοριακού συστήματος του N-VIS στον μηχανισμό ελέγχου πρόσβασης ASA 5540 ενσωματώνεται το εξειδικευμένο δομοστοιχείο CSC-SSM. Το δομοστοιχείο CSC-SSM είναι ένας εξειδικευμένος μηχανισμός ελέγχου της διερχόμενης δικτυακής κίνησης για την παρουσία κακόβουλου λογισμικού (malwaresoftware).

Είναι επίσης εγκατεστημένα τα ακόλουθα στοιχεία που συμπληρώνουν την υποδομή ασφάλειας του συστήματος:

BGP ROUTERS ISR4431/K9	
Cisco ISR 4431 (4GE,3NIM,8G FLASH,4G DRAM,IPB)	4

1.3.7.1.5 IDS

Περιλαμβάνεται στο εμπιστευτικό τεύχος.

1.3.7.1.6 Μεταγωγί SAN

Είναι σε λειτουργία προϊόντα της σειράς HP StorageWorks 8/40 SAN switch (8/40 SAN switch) που έχει σχεδιαστεί για γρήγορα αυξανόμενες απαιτήσεις αποθήκευσης σε κρίσιμα περιβάλλοντα που συνδυάζουν τεχνολογία FC 1-, 2-, 4- και 8-Gbit σε διαμορφώσεις 24, 32 ή 40 θυρών σε ένα αποτελεσματικά σχεδιασμένο σύστημα 1U με την ακόλουθη διάρθρωση:

SAN Switches Brocade 8/40 with all ports (40) active for Athens Site	2
SAN Switches Brocade 8/40 with all ports (40) active for Salonica Site	2

1.3.7.1.7 Σύστημα αποθήκευσης/Συστοιχίες Δίσκων

NVIS	Athens	StorageWorks X3800 Storage Gateway
------	--------	------------------------------------

19PROC005717879 2019-10-17

Διακήρυξη ηλεκτρονικού ανοικτού διεθνούς διαγωνισμού «Συντήρηση πληροφοριακού συστήματος N-VIS - Φάση 2», με αριθμό 55204/2019

NVIS	Athens	HP StorageWorks MSL8096 Tape Library
NVIS	Thess	StorageWorks X3800 Storage Gateway
NVIS	Thess	HP StorageWorks MSL8096 Tape Library

Για την υποστήριξη του υποσυστήματος OnLine έχει γίνει η προμήθεια και εγκατάσταση και του εξής υποσυστήματος:

NVOL	Athens	Storage	NVOL-NAS	HP StorageWorks P2000	HP OS	Για δοκιμές/developemnt
NVOL	Athens	Storage	NVOL_NETAPP	NVOL_NETAPP	Netapp OS	παραγωγικό

Δικτυακός Εκτυπωτής Αναφορών Laser

Είναι εγκατεστημένοι στην Αθήνα και στη Θεσσαλονίκη οι ακόλουθοι Δικτυακοί Εκτυπωτές Αναφορών Laser:

Printers		
	RICOH Laser SP8200DN + HDD + IEEE1284	3
	RICOH Laser SP8300DN	1

1.3.7.2 Βασικό λογισμικό κεντρικών κόμβων

Λογισμικό Συστημάτων

	VOLUME LICENSES					Installed on Physical machine	Installed on virtual machine
Product Pool	License Product Family	License Version	Effective Quantity	Unresolved Quantity	Active SA Quantity		
Applications	Visual Studio Premium with MSDN	2013	1	1	0		
Applications	Word	2013	55	0	0		
Servers	Biz Talk Server Standard Core	2013 R2	16	16	0		4
Servers	Exchange Server - Standard	2013	8	0	0		8
Servers	Exchange Server Standard CAL - Device CAL	2013	3	0	0		
Servers	SQL - Device CAL	2014	360	360	0		
Servers	SQL Server - Enterprise	2014	4	4	0	8	7 (NVIS) 3(VISONLINE)

19PROC005717879 2019-10-17

Διακήρυξη ηλεκτρονικού ανοικτού διεθνούς διαγωνισμού «Συντήρηση πληροφοριακού συστήματος N-VIS - Φάση 2», με αριθμό 55204/2019

Servers	SQL Server - Standard	2014	4	4	0		
Servers	System Center Standard	2012 R2	1	0	0	1	
Servers	Windows Server - Standard	2012 R2	78	47	0	15 X Windows 2012 R2STD 6 X Windows 2008 R2 STD 12 X Windows 2008 R2 ENT 6 X Windows 2012 R2 STD (VIS ONLINE)	6 X Windows 2012 R2 STD 12 X Windows 2008 R2 STD 17 X Windows 2012 R2 STD (VIS ONLINE)
Systems	Windows	8.1 Enterprise	0	55	0		

Λογισμικό Εφαρμογών

ΠΕΡΙΓΡΑΦΗ	ΤΥΠΟΣ	ΠΟΣΟΤ
NORVIS		
NORVIS application software	COMPUTAS	1
Vismail Software	Computas	1
BMS application software - central application	NEC	1
BMS application software - fingerprint capturing software	NEC	187
BMS application software - face quality tool	NEC	187

Άλλο λογισμικό

Λογισμικό HP OpenView	
License	
HP NNMi & Perf iSPI 50+/50 SW LTU	1
HP NNMi & Perf iSPI 50+/50 NP SW LTU	1
HP NNM i Windows 9.0 Eng SW Media	1
HP NNM iSPI Perf Metr 9.0 Eng SW Media	1
HP Ops Mgr Windows Mgmt Svr SW LTU	1
HP Ops Mgr Windows MgtSvr NP FO SW LTU	1
HP Ops/Prf Mgr Win 8.10 Eng. SW Media	1
HP Operations OS Inst Adv SW E-LTU	34
HP Operations OS Inst Adv NP FO SW E-LTU	10
HP Operations Target Connector LTU	2
HP Ops SPI SQL Sv In A SW LTU	3
HP Ops SPI SQL Sv In A NP FO SW LTU	3
HP Ops SPI Active Dir In A SW LTU	1

19PROC005717879 2019-10-17

Διακήρυξη ηλεκτρονικού ανοικτού διεθνούς διαγωνισμού «Συντήρηση πληροφοριακού συστήματος N-VIS - Φάση 2», με αριθμό 55204/2019

HP Ops SPI Active Dr In A NP FO SW LTU	1
HP BAC 8.00 MLU SW Media	1
HP BAC BPM Txn Unl Loc with SLM SW LTU	6
HP SiteScope 10.00 MLU SW E-Media	1
HP BAC SAM 501-2K Pt SW E-LTU	519
HP BAC-SLM f/SAM 501-2K Pt SW E-LTU	519
HP CAE 7.8 SW E-Media	1
HP CAE Server Mgmt Suite SW E-LTU	173
HP CAE Suite for DDMi 1-999 SW E-LTU	256
HP DDM Inventory 100 SW LTU	3
HP SM 7.11 English SW Media	1
HP SM Starter Suite Nmd Usr SW LTU	1
HP Ops SPI Oracle DB In A SW LTU	2
HP Ops SPI Oracle DB In A NP FO SW LTU	2
HP Ops SPI MS Ent Sv Inst A SW LTU	2
HP Ops SPI MS Ent Sv Inst A NP FO SW LTU	2
Λογισμικό HP Loadrunner	
HP LoadRunner 9.50 Eng SW E-Media	1
HP LR Ctrl & Monitors 1 Mth SW E-LTU	1
HP LR .NetRecRpl 250VUsr 1 Mth SW E-LTU	1
Λογισμικό Oracle	
Oracle standard Lic per processor plus support for 3 years (8 CPU)	8
Λογισμικό CA Recovery Management	
CA ARCserve All Inclusive R15 Managed Capacity 11-15TB - Product plus 3 Years Enterprise Maintenance	7
Red Hat Linux	
Red Hat Enterprise Linux, Standard (up to 2 sockets) 3 year	20
Red Hat Enterprise Linux, Advanced Platform 3 year	4
Red Hat Jboss	
JBoss Standard Application Platform, Standard (for up to 4 CPUs) 3 year	1

1.3.7.3 Εξοπλισμός Προξενικών Αρχών

1.3.7.3.1 Εξυπηρετητής ΠΑ

Embassies Servers	
HP ML310G5p E8400 1GB SATA EU Svr	
HP ML310G5p Q9400 1GB SATA EU Svr	125
NOD CTR-003 PCI FIREWIRE400 CARD 3+1	125
LACIE 301304EK DESIGN BY NEIL POULTON USB 2.0 HARD DRIVE 1TB	125
HP ML310G5p E8400 1GB SATA EU Svr	
HP ML310G5p Q9400 1GB SATA EU Svr	2
NILOX PCI EXPRESS FIREWIRE 2+1 PORTS	2
LACIE 301304EK DESIGN BY NEIL POULTON USB 2.0 HARD DRIVE 1TB	2

Λογισμικό εξυπηρετητών ΠΑ

Windows 2008 R2 STD

1.3.7.3.2 Σταθμός Εργασίας Θεωρήσεων ΠΑ

Ο ανάδοχος θα πρέπει να υποστηρίζει 233 σταθμούς εργασίας με επεξεργαστή τεχνολογίας IntelCore 2 Duo και πάνω, μνήμη 2 GB και πάνω και λογισμικό Windows 7 Professional 32-bit, 64-bit καθώς και μεταγενέστερες εκδόσεις Windows (π.χ. Windows 10 Pro).

PCs	
HP 8000 ElitePC	233
HP COMPAQ LE1711 LCD Monitor	361

Λογισμικό Σταθμών Εργασίας ΠΑ: Windows 7 Professional or Enterprise Edition.

1.3.7.3.3 Λοιπά Περιφερειακά

Φωτογραφικές Μηχανές		
Canon EOS1100D/1200D + EF-S ,18-55mm Lens KIT		187
ACK-E10 Kit τροφοδοσίας ρεύματος	ACK-E10	187
Kingston 2GB Secure Digital Memory Card	Kingston	187
Βάση στήριξης φωτογραφικής μηχανής	Vanguard	187
Σαρωτές Δακτυλικών Αποτυπωμάτων		
GreenBit DactyScan 84/84C Multiscan BASIC SDK Flat	DactyScan 84 Multiscan BASIC SDK Flat	187
Bar Code readers		
Heron D130 with USB cable	Heron D130	63
Σαρωτές ταξιδιωτικών εγγράφων	ARH-PRMC	27

Η κατανομή του εξοπλισμού στις Προξενικές Αρχές δεν είναι σταθερή, καθώς εξαρτάται από τις ανάγκες εκάστης αυτών, όπως αυτές καθορίζονται σε κάθε χρονική στιγμή από το Υπουργείο Εξωτερικών. Ο ανάδοχος θα έχει την υποχρέωση να υποστηρίζει πλήρως και από την πρώτη ημέρα ισχύος της σύμβασης και καθ' όλη τη διάρκεια αυτής, όλες τις Προξενικές Αρχές στις οποίες λειτουργεί εξοπλισμός N-VIS. Το ΥΠΕΞ διατηρεί το δικαίωμα να μεταβάλει κατά το δοκούν την κατανομή του εξοπλισμού, χωρίς να χρειάζεται η σύμφωνη γνώμη του ανάδοχου. Επίσης σημειώνεται ότι ο εξοπλισμός και η κατανομή του τόσο στους κεντρικούς κόμβους όσο και στις ΠΑ δύναται να έχει επικαιροποιηθεί κατά την στιγμή της σύμβασης, ανάλογα με τις ανάγκες του ΥΠΕΞ.

2 ΑΝΑΛΥΤΙΚΗ ΠΕΡΙΓΡΑΦΗ ΦΥΣΙΚΟΥ ΑΝΤΙΚΕΙΜΕΝΟΥ

Το φυσικό αντικείμενο της σύμβασης περιλαμβάνει τα ακόλουθα:

2.1 Παροχή υπηρεσιών για την κάλυψη των απαιτήσεων της Συμφωνίας Επιπέδου Παρεχόμενων Υπηρεσιών (SLA)

Η παροχή υπηρεσιών SLA αφορά στη λειτουργία του Πληροφοριακού Συστήματος N-VIS και των υποσυστημάτων VISMAL&OnLine τόσο στην Κεντρική Υπηρεσία του Υπουργείου Εξωτερικών όσο και στις Διπλωματικές και Προξενικές Αρχές στο εξωτερικό.

2.1.1 Ορισμοί Συμφωνίας Επιπέδου Υπηρεσιών

- Αποκατάστασης προβλημάτων ευθύνης Αναδόχου:
 - Εργάσιμες Ημέρες: 24 X 7 X365.
 - Μέσος Χρόνος Αποκατάστασης Βλάβης σε εξοπλισμό, λογισμικό εφαρμογών και λογισμικό συστήματος ορίζεται ο χρόνος (**ΜΧΑΒ**) που μεσολαβεί από την ανάληψη της ευθύνης επίλυσης της βλάβης που αναγγέλθηκε μέχρι την αποκατάστασή της. Ο ΜΧΑΒ υπολογίζεται ανά ημερολογιακό μήνα.
- Ο μέγιστος ΜΧΑΒ για κάθε σημείο παρουσιάζεται στον ακόλουθο πίνακα:

Σημεία	Μέσος Χρόνος αποκατάστασης Βλάβης από την αναγγελία της (ΜΧΑΒ) (Ωρες)
ΑΘΗΝΑ ΚΕΝΤΡΙΚΟ ΘΕΣΣΑΛΟΝΙΚΗ(DisasterRecoverysite)	4
Γ. ΠΡΟΞ. ΜΟΣΧΑΣ Γ. ΠΡΟΞ. ΝΟΒΟΡΟΣΣΙΣΚ Γ.ΠΡΟΞ. ΑΓΙΑΣ ΠΕΤΡΟΥΠΟΛΗΣ ΠΡΕΣΒΕΙΑ ΑΓΚΥΡΑΣ Γ.ΠΡΟΞ. ΣΜΥΡΝΗΣ ΠΡΟΞΕΝΕΙΟ ΑΝΔΡΙΑΝΟΥΠΟΛΗΣ Γ.ΠΡΟΞ. ΚΩΝΣΤΑΝΤΙΝΟΥΠΟΛΗΣ ΠΡΕΣΒΕΙΑ ΝΕΟ ΔΕΛΧΙ ΠΡΕΣΒΕΙΑ ΠΕΚΙΝΟΥ Γ. ΠΡΟΞ. ΣΑΓΚΑΗΣ Γ. ΠΡΟΞ. ΓΚΟΥΑΝΓΚΖΟΥ ΠΡΕΣΒΕΙΑ ΚΙΕΒΟΥ Γ. ΠΡΟΞ. ΟΔΗΣΣΟΥ	4
ΠΡΟΞΕΝΙΚΟ ΓΡΑΦΕΙΟ ΠΡΕΣΒΕΙΑΣ ΒΕΛΙΓΡΑΔΙΟΥ ΓΡΑΦΕΙΟ ΣΥΝΔΕΣΜΟΥ ΤΗΣ ΕΛΛΑΔΑΣ ΣΤΑ ΣΚΟΠΙΑ ΠΡΕΣΒΕΙΑ ΤΙΡΑΝΩΝ ΓΡΑΦΕΙΟ ΠΡΟΞΕΝΙΚΩΝ, ΟΙΚΟΝΟΜΙΚΩΝ ΚΑΙ ΕΜΠΟΡΙΚΩΝ ΥΠΟΘΕΣΕΩΝ ΜΟΝΑΣΤΗΡΙΟΥ ΠΡΕΣΒΕΙΑ ΣΑΡΑΓΕΒΟ Γ. ΠΡΟΞ. ΚΑΙΡΟΥ Γ.ΠΡΟΞ. ΑΛΕΞΑΝΔΡΕΙΑΣ ΠΡΕΣΒΕΙΑ ΒΗΡΥΤΤΟΥ	24
ΥΠΟΛΟΙΠΑ ΣΗΜΕΙΑ	72

Η παραπάνω λίστα δύναται να επικαιροποιείται σε περιπτώσεις δημιουργίας νέας Προξενικής Αρχής ή αναστολής λειτουργίας ή αλλαγής σε χρόνο απόκρισης λόγω δραστικής μεταβολής του πλήθους των αιτήσεων θεωρήσεων ή της πολιτικής του ΥΠΕΞ.

2.1.2 Διαθεσιμότητα:

Διαθεσιμότητα (Availability) του Πληροφοριακού Συστήματος N-VIS, ορίζεται η διαθεσιμότητα των επιμέρους υπηρεσιών των Υποσυστημάτων του Εθνικού Κόμβου Αθηνών, και του Εφεδρικού Κόμβου της Θεσσαλονίκης. Η διαθεσιμότητα ορίζεται με τη βοήθεια του ακόλουθου τύπου:

$$\Delta = \frac{\Omega * M - A}{\Omega * M} * 100\%$$

Όπου:

-Δ η διαθεσιμότητα,

-M οι ημέρες του μήνα (μεταβάλλεται ανάλογα με τον μήνα,

-Ω είναι οι Κανονικές Ώρες Κάλυψης (24) και

-A οι ώρες εκτός λειτουργίας

Θα πρέπει να ισχύει για κάθε μήνα $\Delta \geq 99,9\%$ ανά μετρούμενη Υπηρεσία Οι Υπηρεσίες που θα μετρώνται είναι :

- i. Υπηρεσία Αναζήτησης δεδομένων
- ii. Υπηρεσία Ανάκτησης δεδομένων
- iii. Υπηρεσία Διαχείρισης Αιτήσεων
- iv. Υπηρεσία Διαχείρισης Αποφάσεων
- v. Υπηρεσία Εξακρίβωσης στοιχείων
- vi. Υπηρεσία Ταυτοποίησης Στοιχείων

2.1.3 Απόκριση :

Ως απόκριση ορίζεται ο συνολικός χρόνος που απαιτείται από το πληροφορικό σύστημα N-VIS, για να διεκπεραιώσει μια υπηρεσία, χωρίς να λαμβάνεται υπ' όψιν η καθυστέρηση που μπορεί να οφείλεται στο δίκτυο δεδομένων Ευρείας ζώνης. Η απόκριση υπολογίζεται, ως το χρονικό διάστημα μεταξύ της χρονικής στιγμής άφιξης της αίτησης στα συστήματα που υλοποιούν την υπηρεσία και της χρονικής στιγμής, που η απόκριση στην αίτηση δίνεται από αυτά τα υπολογιστικά συστήματα.

Λειτουργία	Χρόνος Απόκρισης
Ερωτήσεις χωρίς binary δεδομένα	<= 0,5 sec
Ανακτήσεις για μία αίτηση χωρίς binary δεδομένα	<= 1 sec
Αιτήματα CUD	<= 1 sec
Εξακρίβωση, στο Υποσύστημα Βιομετρικών	<=3 sec
Ταυτοποίηση, στο Υποσύστημα Βιομετρικών	<= 30 min

Το 99%, όλων των ανωτέρω λειτουργιών θα πρέπει να διεκπεραιώνεται στους ζητούμενους χρόνους απόκρισης.

Το εργαλείο που θα χρησιμοποιήσει ο Ανάδοχος για την εξαγωγή των μετρικών είναι είτε το υφιστάμενο HP Business Service Management, το οποίο εντάσσεται στο ενιαίο σύστημα διαχείρισης του συστήματος που έχει εγκατασταθεί εντός του Εθνικού Κόμβου των Αθηνών και του Εφεδρικού Κόμβου της Θεσσαλονίκης, ή οποιοδήποτε αντίστοιχο άλλο ή αναβάθμιση του υφιστάμενου προτείνει με την προσφορά του, προμηθεύσει, εγκαταστήσει στο πλαίσιο του έργου ο Ανάδοχος προκειμένου να παρέχει την ίδια λειτουργικότητα. Στην περίπτωση αυτή θα πρέπει να εκπαιδεύσει και το προσωπικό της ΣΤ2 Δ/σης.

Η συμμόρφωση με τις μετρικές θα πιστοποιείται μέσω τριμηνιαίας αναφοράς με αναλυτικά στοιχεία ανά μήνα, που θα καταθέτει ο Ανάδοχος προς το ΥΠ.ΕΞ.

2.1.4 Ρήτρες

Σε περίπτωση παράβασης του αποδεκτού ορίου ΜΧΑΒ κατά την περίοδο παραγωγικής λειτουργίας – εγγύησης – συντήρησης, θα επιβάλλονται στον Ανάδοχο για κάθε ώρα πέραν του ανεκτού ορίου ΜΧΑΒ, ρήτρα ίση με 0,5% της ισχύουσας ετήσιας τιμής συντήρησης της μονάδας ή 0,05% επί του κόστους κτήσης της μονάδας (όποια είναι μεγαλύτερη, το ποσό δεν θα συμπεριλαμβάνει ΦΠΑ).

Σε περίπτωση παράβασης του αποδεκτού ορίου Διαθεσιμότητας Δ κατά την περίοδο παραγωγικής λειτουργίας – εγγύησης - συντήρησης θα επιβάλλεται στον Ανάδοχο, για κάθε ώρα πέραν της ανεκτής Διαθεσιμότητας, ρήτρα ίση με 0,5% της ισχύουσας ετήσιας τιμής συντήρησης ή 0,05% επί του κόστους κτήσης της μονάδας (όποια είναι μεγαλύτερη, το ποσό δεν θα συμπεριλαμβάνει ΦΠΑ).

Σε περίπτωση παράβασης του αποδεκτού ορίου Απόκρισης κατά την περίοδο παραγωγικής λειτουργίας - εγγύησης - συντήρησης θα επιβάλλεται στον Ανάδοχο, για κάθε μέρα, ρήτρα ίση με 0,5% της ισχύουσας ετήσιας τιμής συντήρησης ή 0,05% επί του κόστους κτήσης της μονάδας (όποια είναι μεγαλύτερη, το ποσό δεν θα συμπεριλαμβάνει ΦΠΑ).

Σε περίπτωση που η βλάβη μιας μονάδας συμπαρασύρει τη μη λειτουργία άλλων μονάδων που εξαρτώνται λειτουργικά από αυτή η ρήτρα υπολογίζεται επί του συνόλου των μονάδων που τέθηκαν εκτός λειτουργίας.

Σε περίπτωση παραβίασης της διαθεσιμότητας δεν επιβάλλεται η ρήτρα ορίου Απόκρισης. Σε άλλη περίπτωση θα επιβάλλονται αθροιστικά οι παραπάνω ρήτρες.

2.2 Παροχή υπηρεσιών συντήρησης και τεχνικής υποστήριξης σε εξοπλισμό, λογισμικό και εφαρμογές του Πληροφοριακού Συστήματος N-VIS και των υποσυστημάτων του «VIS-MAIL» και «OnLine Application».

Ο Ανάδοχος θα αναλάβει καθ' όλη τη διάρκεια της Σύμβασης, να παρέχει υπηρεσία συντήρησης και τεχνικής υποστήριξης για το σύνολο του εξοπλισμού και του λογισμικού των κόμβων της Ελλάδας όπως και του εξοπλισμού και λογισμικού που είναι εγκατεστημένους στις κατά τόπους Προξενικές Αρχές. Ο υπό συντήρηση εξοπλισμός και λογισμικό αποτελεί αναπόσπαστο μέρος του πληροφοριακού συστήματος EL-VIS και των δύο υποσυστημάτων του VIS-Mail και On-Line Αιτήσεων. Στόχος των συγκεκριμένων υπηρεσιών είναι η καταγραφή, η αντιμετώπιση και η αποκατάσταση των οποιωνδήποτε λειτουργικών και τεχνικών προβλημάτων που θα αντιμετωπιστούν σε οποιοδήποτε σημείο του συστήματος.

2.2.1 Βασικά Στοιχεία Σχεδίου και Υπηρεσιών Συντήρησης

1. Στελέχωση του κέντρου Υποστήριξης του Αναδόχου

Ο Ανάδοχος θα πρέπει να παρέχει Κέντρο Υποστήριξης η στελέχωση του οποίου θα πρέπει να αποτελείται από τουλάχιστον τρία επίπεδα:

- ο Βλαβοληπτικό Τμήμα

Το βλαβοληπτικό τμήμα συντονίζει και αναθέτει όλες τις κλήσεις στην ομάδα τεχνικής υποστήριξης ανάλογα με την προτεραιότητα του προβλήματος. Μπορεί επίσης να αναλάβει την επίλυση προβλημάτων προτεραιότητας 4ου Επιπέδου

ο Μηχανικοί Υποστήριξης (Customer Support Engineers) 1ου Επιπέδου

Οι μηχανικοί υποστήριξης 1ου Επιπέδου αναλαμβάνουν βλάβες Προτεραιότητας 3ου & 4ου Επιπέδου

ο Διαδικασία αλλαγής προτεραιότητας προβλήματος.

Η διαδικασία αλλαγής προτεραιότητας ενός προβλήματος θα γίνεται κατόπιν σύμφωνης εγγράφου γνώμης του ΥΠ.ΕΞ. και του Αναδόχου.

ο Μηχανικοί Υποστήριξης (Customer Support Engineers) 2ου Επιπέδου

Οι μηχανικοί υποστήριξης 2ου Επιπέδου αναλαμβάνουν βλάβες Προτεραιότητας 1ου & 2ου Επιπέδου

2. Επίπεδα δόμησης της υπηρεσίας (1ο επίπεδο, 2ο επίπεδο κ.λπ.)

Τα επίπεδα δόμησης της υπηρεσίας συντήρησης περιγράφονται στο παρακάτω διάγραμμα ροής:

ΔΙΑΓΡΑΜΜΑ ΡΟΗΣ ΕΠΙΛΥΣΗΣ ΠΡΟΒΛΗΜΑΤΩΝ

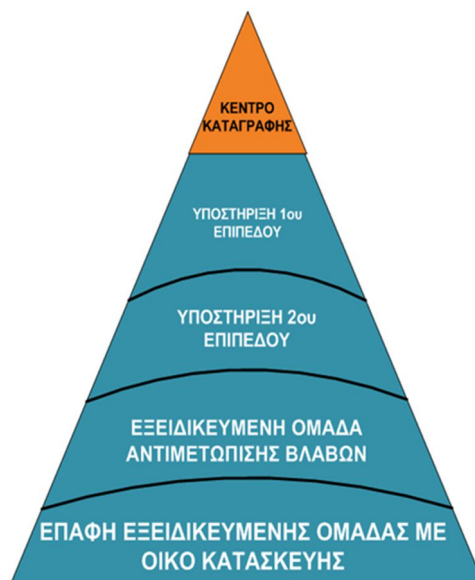

3. Διάγραμμα ροής επικοινωνίας από την έναρξη της κλήσης έως την διεκπεραίωσή της με όλα τα εμπλεκόμενα μέρη

Το διάγραμμα ροής επικοινωνίας από την έναρξη της κλήσης έως την διεκπεραίωσή της με όλα τα εμπλεκόμενα μέρη περιγράφεται στην παρακάτω εικόνα.

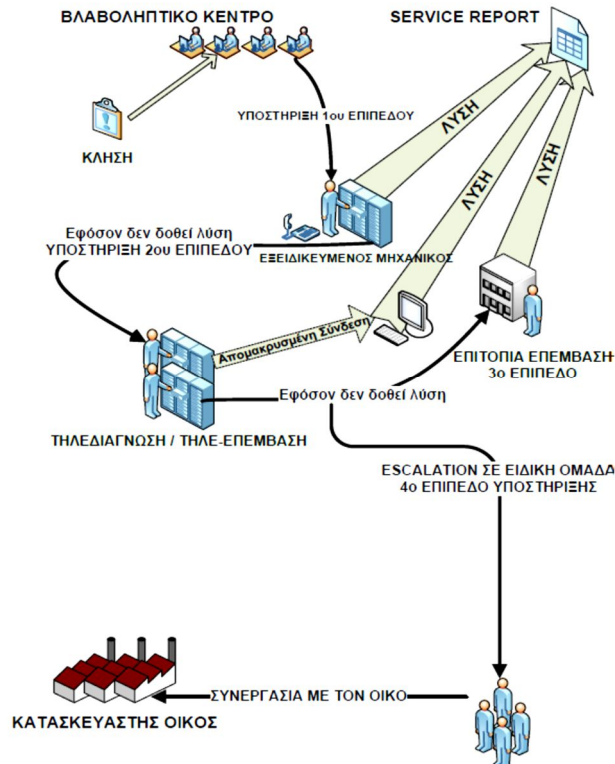

4. Τρόπος πρόσβασης στο προσωπικό υποστήριξης (κινητό τηλέφωνο, mail, fax κ.λπ.)

Από το Τεχνικό Τμήμα του Αναδόχου υπάρχουν συγκεκριμένα τηλέφωνα και φαξ και e-mail καθώς και ονόματα τεχνικών για την καλύτερη επικοινωνία σε περίπτωση βλάβης.

Η δυνατότητα λήψης βλάβης του κέντρου είναι για 24 ώρες και για όλες τις ημέρες της εβδομάδας.

5. Διαδικασία προμήθειας ανταλλακτικών και τον χρόνο παράδοσης ανά σημείο / κατηγορία σημείων

Οι χρόνοι παράδοσης ανταλλακτικών ανά κατηγορία σημείων παρουσιάζεται στον παρακάτω πίνακα.

Σημεία	Μέσος Χρόνος αποκατάστασης Βλάβης από την αναγγελία της (ΜΧΑΒ) (Ωρες)	Χρόνος παράδοσης ανταλλακτικών (Ωρες)
ΑΘΗΝΑ ΚΕΝΤΡΙΚΟ ΘΕΣΣΑΛΟΝΙΚΗ (DisasterRecoverysite)	4	2 έως 3

Γ. ΠΡΟΞ. ΜΟΣΧΑΣ Γ. ΠΡΟΞ. ΝΟΒΟΡΟΣΣΙΣΚ Γ.ΠΡΟΞ. ΑΓΙΑΣ ΠΕΤΡΟΥΠΟΛΗΣ ΠΡΕΣΒΕΙΑ ΑΓΚΥΡΑΣ Γ.ΠΡΟΞ. ΣΜΥΡΝΗΣ ΠΡΟΞΕΝΕΙΟ ΑΝΔΡΙΑΝΟΥΠΟΛΗΣ Γ.ΠΡΟΞ. ΚΩΝΣΤΑΝΤΙΝΟΥΠΟΛΗΣ ΠΡΕΣΒΕΙΑ ΝΕΟ ΔΕΛΧΙ ΠΡΕΣΒΕΙΑ ΠΕΚΙΝΟΥ Γ. ΠΡΟΞ. ΣΑΓΚΑΗΣ Γ. ΠΡΟΞ. ΓΚΟΥΑΝΓΚΖΟΥ ΠΡΕΣΒΕΙΑ ΚΙΕΒΟΥ Γ. ΠΡΟΞ. ΟΔΗΣΣΟΥ	4	2 έως 3
ΠΡΟΞΕΝΙΚΟ ΓΡΑΦΕΙΟ ΠΡΕΣΒΕΙΑΣ ΒΕΛΙΓΡΑΔΙΟΥ ΓΡΑΦΕΙΟ ΣΥΝΔΕΣΜΟΥ ΤΗΣ ΕΛΛΑΔΑΣ ΣΤΑ ΣΚΟΠΙΑ ΠΡΕΣΒΕΙΑ ΤΙΡΑΝΩΝ ΓΡΑΦΕΙΟ ΠΡΟΞΕΝΙΚΩΝ, ΟΙΚΟΝΟΜΙΚΩΝ ΚΑΙ ΕΜΠΟΡΙΚΩΝ ΥΠΟΘΕΣΕΩΝ ΜΟΝΑΣΤΗΡΙΟΥ ΠΡΕΣΒΕΙΑ ΣΑΡΑΓΕΒΟ Γ. ΠΡΟΞ. ΚΑΙΡΟΥ Γ. ΠΡΟΞ. ΑΛΕΞΑΝΔΡΕΙΑΣ ΠΡΕΣΒΕΙΑ ΒΗΡΥΤΤΟΥ	24	12 έως 20
ΥΠΟΛΟΙΠΑ ΣΗΜΕΙΑ	72	48 έως 60

Η παραπάνω λίστα δύναται να επικαιροποιείται σε περιπτώσεις δημιουργίας νέας Προξενικής Αρχής ή αναστολής λειτουργίας ή αλλαγής σε χρόνο απόκρισης λόγω δραστικής μεταβολής του πλήθους των αιτήσεων θεωρήσεων ή της πολιτικής του ΥΠΕΞ.

6. Διαδικασία προσέλευσης τεχνικού προσωπικού του Αναδόχου στους χώρους των σημείων N-VIS εφόσον αυτό κριθεί απαραίτητο για την αποκατάσταση της βλάβης

Εφόσον κριθεί απαραίτητη η προσέλευση τεχνικού προσωπικού, θα υπάρχει ενημέρωση του ΥΠ.ΕΞ. με τα πλήρη στοιχεία του τεχνικού (του Αναδόχου ή του τοπικού συνεργάτη) που θα επισκεφθεί το σημείο έτσι ώστε να εκδοθούν οι σχετικές άδειες εισόδου.

7. Χρόνος μετάβασης από τη λήψη της κλήσης ανά σημείο / κατηγορία σημείων

Ο χρόνος μετάβασης από τη λήψη της κλήσης ανά σημείο/κατηγορία σημείων θα είναι τέτοιος ώστε να υπάρχει η χρονική δυνατότητα αποκατάστασης της βλάβης σύμφωνα με το Μέσο χρόνο αποκατάστασης Βλάβης από την αναγγελία της βλάβης όπως ορίζεται παραπάνω στο σημείο 5.

8. Προτεραιότητες προβλημάτων ανάλογα με τη σοβαρότητα: π.χ (Υψηλή, Κανονική, Χαμηλή)

Στον παρακάτω πίνακα παρουσιάζονται οι προτεραιότητες προβλημάτων ανάλογα με την σοβαρότητα

ΠΡΟΤΕΡΑΙΟΤΗΤΑ	ΣΟΒΑΡΟΤΗΤΑ ΠΡΟΒΛΗΜΑΤΟΣ
Πολύ Υψηλή (Επίπεδο 1)	Το μήνυμα καταχωρείται με αυτή την προτεραιότητα όταν το πρόβλημα έχει πολύ σοβαρές επιπτώσεις στην παραγωγική λειτουργία του ΥΠ.ΕΞ. ή όταν επείγουσες εργασίες δεν μπορούν να εκτελεστούν π.χ Απώλεια Συστήματος

Υψηλή (Επίπεδο 2)	Το μήνυμα καταχωρείται με αυτή την προτεραιότητα όταν συνήθεις λειτουργίες επηρεάζονται σοβαρά και απαραίτητες εργασίες δεν εκτελούνται
Κανονική (Επίπεδο 3)	Το μήνυμα καταχωρείται με αυτή την προτεραιότητα όταν κάποιες συνήθεις λειτουργίες επηρεάζονται
Χαμηλή (Επίπεδο 4)	Το μήνυμα καταχωρείται με αυτή την προτεραιότητα όταν το πρόβλημα έχει μικρές ή καθόλου επιπτώσεις στις συνήθεις λειτουργίες

Το ΥΠ.ΕΞ. θα έχει τη δυνατότητα, αφού έχει παράσχει κάποιες αρχικές πληροφορίες και έχει στείλει το μήνυμα, να δώσει επιπλέον πληροφορίες ή να επισυνάψει κάποιο αρχείο ή να ρωτήσει για την πρόοδο επίλυσης του προβλήματος.

9. Χρόνοι αποκατάστασης ανά κατηγορία σημείου και προτεραιότητα

Οι χρόνοι αποκατάστασης ανά κατηγορία σημείου και προτεραιότητα θα είναι σύμφωνα με το Μέσο χρόνο αποκατάστασης Βλάβης από την αναγγελία της βλάβης, και ειδικότερα θα πρέπει να ισχύουν τα εξής:

Οι χρήστες του N-VIS θα αναφέρουν τις οποιοσδήποτε βλάβες στους υπεύθυνους του πληροφοριακού συστήματος N-VIS του ΥΠΕΞ. Οι βλάβες θα αναφέρονται προς τον Ανάδοχο μέσω τηλεφώνου /Fax /e-mail /web (εφαρμογή υποστήριξης) μόνο από τους υπεύθυνους συστήματος του ΥΠΕΞ και όχι από οποιονδήποτε χρήστη του πληροφοριακού συστήματος N-VIS. Ο υπεύθυνος συστήματος από πλευράς ΥΠΕΞ θα εκτιμά αν το αίτημα είναι αρμοδιότητας του Αναδόχου του πληροφοριακού συστήματος. Σε περίπτωση που εκτιμηθεί ότι το πρόβλημα που έχει προκύψει αφορά στο πληροφοριακό σύστημα, το αίτημα θα κατευθύνεται στο κέντρο υποστήριξης του Αναδόχου. Σε άλλη περίπτωση θα κατευθύνει το αίτημα στο αρμόδιο κέντρο υποστήριξης για την επίλυση του προβλήματος (π.χ. για ένα πρόβλημα που αφορά το δίκτυο Ευρείας ζώνης που χρησιμοποιεί το ΥΠΕΞ στο κέντρο υποστήριξης δικτύου κ.λπ.).

Ο χρόνος απόκρισης 1ου επιπέδου (front end) στην κλήση για όλα τα σημεία είναι ≤ 30 λεπτά.

Το κέντρο υποστήριξης του Αναδόχου θα χρησιμοποιεί το ειδικό λογισμικό υποστήριξης λειτουργιών τεχνικού HelpDesk, όπου κατ' ελάχιστον θα καταγράφονται ο χρόνος έναρξης και λήξης του προβλήματος, το είδος και η σπουδαιότητα, η περιγραφή του προβλήματος, οι ενέργειες επίλυσης και ο υπεύθυνος για κάθε ενέργεια.

Η κλήση θα δρομολογείται για διεκπεραίωση σε συνεργασία με το ΥΠΕΞ. Οι επισκευές και επεμβάσεις στον εξοπλισμό θα γίνονται από τον Ανάδοχο παρουσία προσωπικού του ΥΠΕΞ.

Το ΥΠΕΞ θα μπορεί να παρακολουθεί την πορεία οποιασδήποτε κλήσης μέσα από το σύστημα παρακολούθησης βλαβών του Αναδόχου έως την τελική έκβαση της κλήσης.

Η αποκατάσταση της βλάβης και η επέμβαση στον εξοπλισμό του N-VIS θα μπορεί να γίνεται είτε on-site για τοπικές βλάβες με παρουσία προσωπικού του ΥΠΕΞ είτε μέσω απομακρυσμένης προσπέλασης και διαχείρισης του εξοπλισμού κεντρικά από το ΥΠΕΞ για όλα τα σημεία του N-VIS. Ο μέγιστος εγγυημένος χρόνος αποκατάστασης της βλάβης ανά κατηγορία σημείων του N-VIS ορίζεται στην παράγραφο 2.2.1 (παράγραφος 5).

Ο χρόνος αποκατάστασης υπολογίζεται από την ώρα που η βλάβη (case) ανοίγεται στο κεντρικό σύστημα υποστήριξης ως του κλεισίματος της βλάβης στο κεντρικό σύστημα υποστήριξης πληροφοριακού συστήματος και της ενημέρωσης του πελάτη. Σε περίπτωση που ο πελάτης ενημερώσει τον Ανάδοχο ότι πρόβλημα παραμένει ο χρόνος αποκατάστασης συνεχίζει να μετράται έως την τελική αποκατάσταση της βλάβης.

Ο Ανάδοχος θα πρέπει στην πρότασή του να προτείνει την ακριβή διαδικασία παροχής υποστήριξης. Η διαδικασία θα πρέπει να ορίζει:

- Τη στελέχωση του κέντρου Υποστήριξης του Αναδόχου. Σύνομη παρουσίαση των εμπλεκόμενων μερών και το ρόλο τους και τις αρμοδιότητες στα πλαίσια του Έργου.
- Τα επίπεδα δόμησης της υπηρεσίας (1ο επίπεδο, 2ο επίπεδο κ.λπ.).
- Το διάγραμμα ροής επικοινωνίας από την έναρξη της κλήσης έως την διεκπεραίωσή της με όλα τα εμπλεκόμενα μέρη.
- Τον τρόπο πρόσβασης στο προσωπικό υποστήριξης (κινητό τηλέφωνο, mail, fax κ.λπ.).
- Τον τρόπο διεξαγωγής ελέγχων και επέμβασης από απόσταση, εφόσον δεν τίθεται θέμα ασφάλειας πρόσβασης.
- Τη διαδικασία προμήθειας ανταλλακτικών και τον χρόνο παράδοσης ανά σημείο / κατηγορία σημείων.
- Τη διαδικασία προσέλευσης τεχνικού προσωπικού του Αναδόχου στους χώρους των σημείων N-VIS εφόσον αυτό κριθεί απαραίτητο για την αποκατάσταση της βλάβης.
- Το χρόνο μετάβασης από τη λήψη της κλήσης ανά σημείο / κατηγορία σημείων.
- Τις προτεραιότητες προβλημάτων ανάλογα με τη σοβαρότητα: π.χ (Υψηλή, Κανονική, Χαμηλή.)
- Τους χρόνους αποκατάστασης ανά κατηγορία σημείου και προτεραιότητα
- Τη διαδικασία αλλαγής προτεραιότητας προβλήματος.
- Αναλυτικές διαδικασίες λειτουργίας προληπτικής και διορθωτικής συντήρησης, συμπεριλαμβανομένης της τεκμηρίωσης των εκτελούμενων εργασιών.
- Πρακτικά μέτρα ποιότητας (Direct Measures of Quality) πού θα καθορίζουν το ελάχιστο αποδεκτό επίπεδο υπηρεσίας για κάθε επιμέρους τεχνική πλευρά του Έργου.
- Τη μέθοδο και τον πρακτικό τρόπο της συστηματικής μέτρησης των ορίων.
- Τη διοικητική διαδικασία παρακολούθησης της τήρησης των ορίων και γενικά της καλής λειτουργίας του Πληροφοριακού Συστήματος.

10. Αναλυτικές διαδικασίες λειτουργίας προληπτικής και διορθωτικής συντήρησης, συμπεριλαμβανομένης της τεκμηρίωσης των εκτελούμενων εργασιών

Οι αναλυτικές διαδικασίες λειτουργίας προληπτικής και διορθωτικής συντήρησης, συμπεριλαμβανομένης της τεκμηρίωσης των εκτελούμενων εργασιών περιγράφονται στην επόμενη ενότητα 2.2.2.

11. Μέθοδος και πρακτικός τρόπος της συστηματικής μέτρησης των ορίων απόκρισης

Θα πραγματοποιείται μέσω της σουίτας λογισμικών HP Openview – BTO που είναι εγκατεστημένη και λειτουργεί ή οποιοδήποτε άλλο ισοδύναμο λογισμικό προτείνει με την προσφορά του ο Ανάδοχος και προμηθεύσει και εγκαταστήσει στο πλαίσιο της σύμβασης που θα συνάψει. Στην τελευταία περίπτωση θα πρέπει να εκπαιδεύσει τα μέλη της Ομάδας VIS στην χρήση και παραμετροποίηση του εργαλείου.

12. Διοικητική διαδικασία παρακολούθησης της τήρησης των ορίων και γενικά της καλής λειτουργίας του Πληροφοριακού Συστήματος

Θα πραγματοποιείται μέσω της σουίτας λογισμικών HP Openview – BTO που είναι εγκατεστημένη και λειτουργεί, σε συνεργασία και με τους ανθρώπους του ΥΠ.ΕΞ ή οποιοδήποτε άλλο ισοδύναμο λογισμικό προτείνει με την προσφορά του ο Ανάδοχος και προμηθεύσει και εγκαταστήσει στο πλαίσιο της σύμβασης που θα συνάψει. Στην τελευταία περίπτωση θα πρέπει να εκπαιδεύσει τα μέλη της Ομάδας VIS στην χρήση και παραμετροποίηση του εργαλείου.

2.2.2 Προληπτική & Επανορθωτική Συντήρηση

Οι υπηρεσίες συντήρησης που θα παρέχει ο Ανάδοχος περιλαμβάνουν:

- **Προληπτική συντήρηση**, η οποία γίνεται για την αποφυγή εμφάνισης βλαβών
- **Επανορθωτική συντήρηση**, η οποία γίνεται για την αποκατάσταση βλαβών όταν παρουσιαστούν.

Στο κόστος συντήρησης περιλαμβάνονται όλα τα παράπλευρα έξοδα μετακίνησης, διαμονής και αμοιβής προσωπικού, αξίας ανταλλακτικών, εξαρτημάτων (πλην αναλωσίμων), που κρίνονται κάθε φορά απαραίτητα για τη διόρθωση του αντίστοιχου προβλήματος και βαρύνουν αποκλειστικά τον Ανάδοχο.

1. Προληπτική Συντήρηση

Ως προληπτική συντήρηση ορίζεται η προγραμματισμένη συντήρηση, που αποσκοπεί στην διατήρηση του εξοπλισμού, στον οποίο αυτή εφαρμόζεται, σε μία προδιαγεγραμμένη κατάσταση λειτουργικότητας. Ο στόχος αυτός επιτυγχάνεται μέσω συστηματικής επιθεώρησης, ανίχνευσης και αποτροπής βλαβών κατά την γέννησή τους (incipientfailures).

Η προγραμματισμένη προληπτική συντήρηση γίνεται στις εγκαταστάσεις του ΥΠ.ΕΞ.

Η προληπτική συντήρηση θα εκτελείται σε προκαθορισμένα χρονικά διαστήματα με τρόπο ώστε να επηρεάζεται όσο το δυνατόν λιγότερο η κανονική λειτουργία του συστήματος του ΥΠ.ΕΞ.

Η προληπτική συντήρηση περιλαμβάνει τις παρακάτω ενέργειες:

- Εκτέλεση διαγνωστικών προγραμμάτων για τον έλεγχο καλής λειτουργίας των μονάδων του συστήματος
- Αναβαθμίσεις λογισμικού
- Καθαρισμός συσκευών, καρτών
- Έλεγχος καλωδίωσης και επαφών
- Έλεγχος τροφοδοσίας και μέτρηση στάθμης
- Ότι άλλο ζητείται στα εγχειρίδια των συσκευών
- Έλεγχος του χώρου εγκατάστασης

2. Επανορθωτική Συντήρηση

Ως επανορθωτική συντήρηση ορίζεται εκείνη, που αποσκοπεί στην επαναφορά του εξοπλισμού, στον οποίο αυτή εφαρμόζεται, σε μία προδιαγεγραμμένη κατάσταση λειτουργικότητας.

Ο στόχος αυτός επιτυγχάνεται μέσω επιδιόρθωσης μίας δυσλειτουργίας (malfunction), η οποία έχει προκαλέσει την υποβάθμιση της λειτουργικότητας του συγκεκριμένου εξοπλισμού.

3. Συντήρηση Λογισμικού

Η συντήρηση λογισμικού περιλαμβάνει:

- Επίλυση κάθε προβλήματος που θα παρουσιαστεί και αναφορά στον κατασκευαστή του προϊόντος όποτε χρειάζεται.

- Την εξασφάλιση της λειτουργικότητας μετά από κάθε αναβάθμιση με νέες εκδόσεις.

4. Συντήρηση Υλικού Η/Υ

Η συντήρηση Η/Υ περιλαμβάνει:

- Αξία ανταλλακτικών, εξαρτημάτων και λοιπών απαραίτητων για τη συντήρηση υλικών, καθώς και τους δασμούς, τα έξοδα εκτελωνισμού, μεταφοράς και λοιπές δαπάνες αυτών.
- Την βελτιστοποίηση λειτουργίας (Tuning) του εξοπλισμού.
- Αντικατάσταση με εφεδρικές συσκευές, σε περίπτωση σοβαρής βλάβης

2.2.3 Υλοποίηση Υπηρεσιών Συντήρησης

Κεντρικό σημείο κλήσεων για υποστήριξη, συντήρηση και παροχή πάσης φύσεως υπηρεσιών ή πληροφοριών αποτελεί η **κεντρική Τεχνική Υπηρεσία του Αναδόχου** στην Αθήνα. Η αναφερόμενη Υπηρεσία συντονίζει την παροχή οποιωνδήποτε υπηρεσιών, συντήρησης και τεχνικής υποστήριξης.

Τα περιφερειακά κέντρα υποστήριξης που διαθέτει ο Ανάδοχος τηρούν στοιχεία για όλες τις αναφερθείσες βλάβες, καθώς και για τα ληφθέντα μέτρα για την αποκατάσταση αυτών, τον χρόνο επισκευής και τα ανταλλακτικά που χρησιμοποιήθηκαν.

Οι κατ' αυτόν τον τρόπο συλλεγμένες πληροφορίες προωθούνται και στην κεντρική Τεχνική Υπηρεσία, η οποία θα συμπληρώνει μια συνολική αναφορά προβλημάτων – βλαβών του δικτύου. Οι προσφερόμενες υπηρεσίες παρέχονται με την μορφή:

Το βλαβοληπτικό κέντρο απαντά στην Ελληνική γλώσσα.

- E-mail (το email της υπηρεσίας του Αναδόχου)
- Ενσύρματης επικοινωνίας (HOT LINE SUPPORT) στο τηλέφωνο και fax του Αναδόχου
- Επίσκεψης-επέμβασης τεχνικού (ON SITE).

Η υπηρεσία αυτή παρακολουθεί την εξέλιξη κάθε προβλήματος μέχρι την οριστική αποκατάσταση του.

Επιπρόσθετα, προσφέρεται η δυνατότητα επικοινωνίας με τον κατασκευαστή (δικαίωμα σε κωδικούς πρόσβασης) για την επίλυση / παρακολούθηση προβλημάτων.

2.2.4 Ετοιμότητα Παροχής Υπηρεσιών Τεχνικής Υποστήριξης

Η δυνατότητα λήψης βλάβης του κέντρου είναι για 24 ώρες την ημέρα και για όλες τις ημέρες της εβδομάδος. Η επέμβαση του τεχνικού γίνεται στον τόπο που είναι εγκατεστημένος ο εξοπλισμός.

Για κάθε τεχνική επέμβαση συμπληρώνεται ένα πρακτικό (SERVICE REPORT) το οποίο θα περιλαμβάνει :

- Την ημερομηνία άφιξης του τεχνικού
- Τον χρόνο άφιξης
- Τον χρόνο που χρειάστηκε για την αποκατάσταση της βλάβης
- Τη φύση της βλάβης
- Τα υλικά που αντικαταστάθηκαν

2.2.5 Τρόπος υλοποίησης για την κάλυψη των απαιτήσεων της Συμφωνίας Επιπέδου Υπηρεσιών

Τα εργαλεία που θα χρησιμοποιηθούν για την εξαγωγή των μετρικών θα εντάσσονται στο ενιαίο σύστημα διαχείρισης συστήματος (Προσφερόμενη Σουίτα λογισμικού HP Openview) που είναι εγκατεστημένο και λειτουργεί, εντός του Εθνικού Κόμβου των Αθηνών και του Εφεδρικού Κόμβου της Θεσσαλονίκης, ή οποιοδήποτε άλλο ισοδύναμο λογισμικό προτείνει με την προσφορά του ο Ανάδοχος και προμηθεύσει και

εγκαταστήσει στο πλαίσιο της σύμβασης που θα συνάψει. Σε αυτή την περίπτωση οφείλει να παρέχει επαρκή εκπαίδευση στην Ομάδα VIS.

Η συμμόρφωση με τις μετρικές θα πιστοποιείται μέσω τριμηνιαίας αναφοράς με αναλυτικά στοιχεία ανά μήνα, που θα καταθέτει ο Ανάδοχος προς το ΥΠ.ΕΞ.

2.2.6 Διασφάλιση καλής λειτουργίας λογισμικού συστήματος και εφαρμογών

Στο πλαίσιο της παροχής υπηρεσιών Συντήρησης Πληροφοριακού Συστήματος N-VIS και των υποσυστημάτων VISMAIL και OnLine, ο Ανάδοχος θα προσφέρει:

- Διασφάλιση καλής λειτουργίας του εξοπλισμού και των εφαρμογών.
- Παροχή της Υπηρεσίας Τεχνικής Υποστήριξης.
- Οποιαδήποτε εργασία ή ανταλλακτικά απαιτηθούν προκειμένου να διασφαλίσει την καλή λειτουργία του εξοπλισμού και των εφαρμογών.
- Αποκατάσταση των βλαβών και ανωμαλιών λειτουργίας του εξοπλισμού (H/W και βιομετρικός εξοπλισμός για το σύνολο των σημείων - Κεντρικών, Εφεδρικών και Περιφερειακών - εγκατάστασης).
- Αποκατάσταση των προβλημάτων, ελλείψεων, ατελειών, αποκλίσεων από τις προδιαγραφές και ανωμαλιών λειτουργίας του λογισμικού εφαρμογών (bugs) και τυχόν άλλων προβλημάτων. Κατόπιν έγγραφης ειδοποίησης από το ΥΠ.ΕΞ., ο Ανάδοχος είναι υποχρεωμένος να επιλύει τα προβλήματα εντός δύο (2) ημερών από την αναγγελία, εφόσον αυτά δεν έχουν προκύψει από κακόβουλες ή άστοχες παρεμβάσεις τρίτων, εκτός αν το ΥΠ.ΕΞ. αποδεχθεί εγγράφως, τεκμηριωμένο αίτημα του Αναδόχου για παραχώρηση μεγαλύτερου χρονικού διαστήματος για την αποκατάστασή τους.
- Τήρηση configuration management / change management διαδικασιών και αρχείων.
- Προμήθεια - εγκατάσταση τυχόν νέων εκδόσεων του λογισμικού συστήματος και των εφαρμογών. Ειδικότερα όσον αφορά το λογισμικό συστήματος:

ο Ανάδοχος είναι υποχρεωμένος να ενημερώνει το ΥΠ.ΕΞ. για όλες τις νέες εκδόσεις και τα κύρια χαρακτηριστικά τους σε διάστημα το πολύ ενός (1) μηνός από την ανακοίνωσή τους από τον αντίστοιχο κατασκευαστή. Η ανακοίνωση αυτή θα αποδεικνύεται με επίσημο έγγραφο του προμηθευτικού οίκου. Ομοίως και στην περίπτωση που το χρησιμοποιούμενο λογισμικό πρόκειται να λήξει (End of Life and Support).

ο Το ΥΠ.ΕΞ. μπορεί να απαιτήσει από τον Ανάδοχο συμπληρωματική παρουσίαση των πλεονεκτημάτων που προσφέρει η νέα έκδοση, των πρόσθετων απαιτήσεων σε εξοπλισμό που ενδεχομένως συνεπάγεται και των πιθανών προβλημάτων που θα δημιουργήσει η τυχόν εγκατάστασή της στις υπάρχουσες εφαρμογές.

ο Για νέες εκδόσεις, η εγκατάσταση των οποίων απαιτεί αναβάθμιση του εξοπλισμού, ο Ανάδοχος θα δεσμεύεται ότι θα συνεχίζει την υποστήριξη της παλιάς έκδοσης για τουλάχιστον δεκαπέντε (15) μήνες μετά την αναγγελία της νέας.

ο Σε περίπτωση που η εγκατάσταση νέας έκδοσης του λογισμικού συστήματος συνεπάγεται την ανάγκη επεμβάσεων στο λογισμικό εφαρμογών, ο Ανάδοχος είναι υποχρεωμένος να πραγματοποιήσει τις επεμβάσεις αυτές.

Ιδιαίτερως αν οι αλλαγές αυτές απαιτούν σημαντικές αλλαγές στην αρχιτεκτονική και στον πηγαίο κώδικα των εφαρμογών, τότε θα γίνονται κατόπιν συμφωνίας του αναδόχου με το ΥΠ.ΕΞ., αφού υποβληθεί σχετικό σχέδιο από τον ανάδοχο συμπεριλαμβανομένου αναλυτικού χρονοδιαγράμματος.

ο Εφ' όσον το ΥΠ.ΕΞ. αποφασίσει να προχωρήσει στην εγκατάσταση των νέων εκδόσεων και το γνωρίσει εγγράφως στον Ανάδοχο, ο Ανάδοχος, μετά από προηγούμενη σχετική συνεννόηση με το ΥΠ.ΕΞ., είναι υποχρεωμένος το αργότερο εντός δύο μηνών, να προμηθεύσει και υλοποιήσει την εγκατάσταση των

νέων εκδόσεων στον εξοπλισμό για τον οποίο προορίζονται, οπουδήποτε και αν αυτός είναι εγκατεστημένος. Τα patches του εν λόγω λογισμικού θα πρέπει να συνοδεύονται από το αντίστοιχο SCI. Η παράδοση κάθε νέας έκδοσης θα θεωρείται ολοκληρωμένη μόνο εφ' όσον συνοδεύεται από τις τυχόν απαιτούμενες ενημερώσεις των αντίστοιχων εγχειριδίων σε έντυπη και ηλεκτρονική μορφή και τις κατάλληλες άδειες επ'ονόματι του ΥΠ.ΕΞ. Η προμήθεια και εγκατάσταση των νέων εκδόσεων, ενημερώσεων, μεταβολών λογισμικού κ.λπ. θα πραγματοποιείται από τον Ανάδοχο. Σε περίπτωση που η εν λόγω εγκατάσταση λογισμικού απαιτεί αναβάθμιση/αντικατάσταση του υπάρχοντος εξοπλισμού, αυτή θα παρέχεται από τον Ανάδοχο.

ο Η διανομή και εγκατάσταση των νέων εκδόσεων θα πρέπει να γίνεται κατά τρόπο που να δημιουργεί την ελάχιστη δυνατή διαταραχή στην κανονική λειτουργία των Υπηρεσιών του ΥΠ.ΕΞ., κατά προτίμηση εκτός του ωραρίου κανονικής λειτουργίας και πάντα σύμφωνα με οδηγίες του ΥΠΕΞ.

- Παράδοση αντιτύπων όλων των μεταβολών ή των επανεκδόσεων ή τροποποιήσεων των εγχειριδίων του υλικού και λογισμικού. Σημειώνεται ότι τα εγχειρίδια αυτά πρέπει να παρακολουθούν τις ενδεχόμενες αλλαγές του εξοπλισμού και του λογισμικού με καθυστέρηση που σε καμία περίπτωση δεν θα υπερβαίνει τον ένα ημερολογιακό μήνα.
- Ο Ανάδοχος υποχρεούται να διενεργεί προληπτική συντήρηση του εξοπλισμού, του λογισμικού συστήματος και εφαρμογών, η προληπτική συντήρηση θα εκτελείται πέραν του ωραρίου κανονικής λειτουργίας του ΥΠ.ΕΞ.
- Ο Ανάδοχος δεσμεύεται επίσης για επικαιροποίηση της δομής και των περιεχομένων των μέχρι σήμερα παρεχόμενων custom reports, καθώς και τη δημιουργία νέων, για την υποστήριξη των χρηστών του ΥΠ.ΕΞ από την εφαρμογή ELVIS.
- Σε ότι αφορά το υποσύστημα αποθήκευσης και διαχείρισης βιομετρικών δεδομένων (Biometric Matching System –BMS) η αντικατάσταση λόγω end-of-support θα πρέπει να υλοποιηθεί με το προτεινόμενο από τον υφιστάμενο κατασκευαστή λογισμικό, για λόγους κρισιμότητας του συγκεκριμένου Υποσυστήματος και εξασφάλισης της ορθής αξιοποίησης της υπάρχουσας βιομετρικής βάσης.

2.2.7 Διασφάλιση καλής λειτουργίας εξοπλισμού

Ο Ανάδοχος υποχρεούται να εξασφαλίζει την καλή λειτουργία του εξοπλισμού του συστήματος NVIS και των υποσυστημάτων VISMAIL και VIS Online, ώστε να εξασφαλίζεται η ομαλή, απρόσκοπτη λειτουργία των ανωτέρων συστημάτων, και την παροχή υπηρεσιών τεχνικής υποστήριξης.

Από την έναρξη υποστήριξης του συστήματος και καθ' όλη τη διάρκεια της παροχής υπηρεσιών, θα ισχύουν οι όροι Συμφωνίας Επιπέδου Υπηρεσίας, που περιγράφονται στην ενότητα 2.1. Ο Ανάδοχος υποχρεούται να διενεργεί προληπτική συντήρηση του εξοπλισμού σύμφωνα με όσα ορίζονται παραπάνω στην παρούσα ενότητα.

Λόγω της κρισιμότητας της κεντρικής υποδομής του συστήματος VIS που είναι εγκατεστημένη στους δύο κόμβους της Ελλάδας (κύριος και εφεδρικός), στην περίπτωση που, για τον εξοπλισμό ιδιοκτησίας του Υπουργείου Εξωτερικών του συστήματος N-VIS και των υποσυστημάτων VISMAIL και VIS Online των δύο αυτών κόμβων, δεν παρέχεται από τον κατασκευαστή δυνατότητα απόκτησης νέου συμβολαίου υποστήριξης σε hardware (End of Life) και υπηρεσίες (End of Support) και δεν περιλαμβάνεται στη μελέτη για αναβάθμιση και εκσυγχρονισμό της αρχιτεκτονικής του συστήματος N-VIS (βλ. παράγραφο 2.3.2 του Παραρτήματος Ι), τότε ο Ανάδοχος είναι υποχρεωμένος να αντικαταστήσει σε εύλογο χρονικό διάστημα τον συγκεκριμένο εξοπλισμό με το πιο πρόσφατο, προτεινόμενο από τον κατασκευαστή, μοντέλο (Replacement Product) και να εγγυάται παράλληλα την απρόσκοπτη συνέχιση της λειτουργίας του λογισμικού εφαρμογών. Σε περίπτωση που η αντικατάσταση εξοπλισμού συνεπάγεται την ανάγκη επεμβάσεων στο λογισμικό συστήματος ή/και στο λογισμικό εφαρμογών, ο Ανάδοχος είναι υποχρεωμένος να πραγματοποιήσει τις επεμβάσεις αυτές.

Ο ανάδοχος επίσης πέραν των παραπάνω υπηρεσιών θα παρέχει τα απαραίτητα ανταλλακτικά για όλο τον εξοπλισμό του Εθνικού Συστήματος Θεωρήσεων (N-VIS) του Υπουργείου Εξωτερικών και των υποσυστημάτων VISMAIL και ONLINE όλων των κόμβων που βρίσκονται στην Ελλάδα και στις Αρχές Εξωτερικού. Επίσης, με στόχο την καλύτερη και γρηγορότερη ανταπόκριση για την αποκατάσταση της βλάβης, ο Ανάδοχος θα πρέπει να αντικαταστήσει την προβληματική μονάδα με ίδια ή ανώτερη έως ότου επισκευασθεί η αρχική μονάδα εφόσον η επισκευή είναι εφικτή και εφόσον το βεβλαμμένο υλικό δεν είναι σε κατάσταση end-of-life. Εάν δεν είναι εφικτή η επισκευή, η αντικατάσταση με την νέα μονάδα θα πρέπει να είναι μόνιμη, ώστε να εξασφαλίζεται η απρόσκοπτη και ομαλή λειτουργία του συστήματος VIS. Επίσης εάν το βεβλαμμένο υλικό είναι σε κατάσταση End-of-Life, ο ανάδοχος οφείλει να το αντικαταστήσει με το αντίστοιχο πιο πρόσφατο νεότερο μοντέλο που προτείνει ο κατασκευαστής (Replacement product), με εγκατεστημένο το αντίστοιχο λογισμικό συστήματος και εφαρμογών όταν αυτό απαιτείται. Αν το βεβλαμμένο υλικό είναι σε κατάσταση End-of-Life, ο ανάδοχος οφείλει να το αντικαταστήσει με το αντίστοιχο νεότερο μοντέλο που προτείνει ο κατασκευαστής (Replacement product), με εγκατεστημένο το αντίστοιχο λογισμικό όταν αυτό απαιτείται. Αντικατάσταση βεβλαμμένου υλικού θα πραγματοποιείται σύμφωνα με τους χρόνους οι οποίοι ορίζονται στον πίνακα της παραγράφου 2.2.1. παράγραφος 5. Σε περίπτωση που το βεβλαμμένο υλικό βρίσκεται σε κόμβο του N-VIS εκτός Ελλάδας, ο ανάδοχος επιβαρύνεται με τα έξοδα μεταφοράς και αντικατάστασης.

Ειδικά για τις Προξενικές Αρχές, θα πρέπει να ληφθεί υπόψιν, ότι ο εξοπλισμός τους καθώς και ο αριθμός τους ποικίλει ανάλογα με τις τρέχουσες ανάγκες του ΥΠΕΞ, καθώς, ανά πάσα στιγμή μπορεί να ληφθεί απόφαση από την ηγεσία του Υπουργείου σχετική με:

- Δημιουργία νέας Προξενικής Αρχής
- Αναστολή λειτουργίας Προξενικής Αρχής
- Οριστική παύση λειτουργίας Προξενικής Αρχής
- Μετεγκατάσταση Προξενικής Αρχής σε άλλο σημείο εντός της ίδιας πόλης ή και σε άλλη πόλη.
- Αλλαγή της κατανομής του εξοπλισμού στις Προξενικές Αρχές.

Ο ανάδοχος έχει την υποχρέωση να παρέχει ανελλιπώς τις υπηρεσίες που απορρέουν από τη σύμβαση σε κάθε μία από τις ανωτέρω περιπτώσεις. Το ΥΠΕΞ διατηρεί το δικαίωμα να χρησιμοποιεί πρόσθετο εξοπλισμό, τον οποίον μπορούν να προμηθεύονται οι Προξενικές Αρχές, ανάλογα με τις ανάγκες τους από την τοπική αγορά. Ο εξοπλισμός αυτός δεν θα εντάσσεται στις υποχρεώσεις που απορρέουν για τον ανάδοχο από την σύμβαση.

2.2.8 Γραμμή Άμεσης Βοήθειας

Ένα επιτελείο εξειδικευμένων τεχνικών ανταποκρίνεται σε οποιαδήποτε απαίτηση του ΥΠ.ΕΞ. για υψηλή ποιότητα και αξιόπιστη τεχνική υποστήριξη. Οι τεχνικοί του Βλαβοληπτικού Κέντρου του Αναδόχου είναι όλοι εκπαιδευμένοι σύμφωνα με τα πρότυπα των κατασκευαστικών οίκων και έχουν τις απαραίτητες γνώσεις ώστε να μπορούν να εξυπηρετούν σε πρώτο επίπεδο όλες τις κλήσεις για βλάβη.

Το Κέντρο Τηλεφωνικής Υποστήριξης του Αναδόχου θα πρέπει να χρησιμοποιεί σύστημα Διαχείρισης Υπηρεσιών με τα παρακάτω χαρακτηριστικά:

- Διαχείριση της εγκατεστημένης βάσης του εξοπλισμού με χρήση του τύπου Εξοπλισμού, του serial number, τα Υλικά, τις Συνθέσεις Υλικών.
- Διαχείριση Εγγυήσεων.
- Διαχείριση Κλήσεων με πλήρη παρακολούθηση Εξοπλισμού, Λειτουργικής Περιοχής, Υπευθύνου Πελάτη, Θεμάτων, Ανάθεσης Καθηκόντων και Δραστηριοτήτων σε τεχνικούς, Χρονικού Προγραμματισμού.
- Άμεση συνεργασία του συστήματος διαχείρισης Κλήσεων (ServiceCall) με το σύστημα παρακολούθησης τεχνικών εργασιών (WorkOrder)
- Διαχείριση Συμβολαίων τεχνικής υποστήριξης εξοπλισμού.

- Εκτεταμένο και επεκτάσιμο σύστημα αναφορών (reports)
- Πλήρης συνεργασία με τα συστήματα στοιχείων για τις Αποθήκες και Υλικά, Πωλήσεις, Ανθρώπινο Δυναμικό, Αναλυτική Λογιστική, Κοστολόγηση

2.2.9 Κέντρο Τεχνικής Υποστήριξης

Ο Ανάδοχος οφείλει να συγκροτήσει Κέντρο υποστήριξης εφοδιασμένο με κατάλληλο πληροφοριακό σύστημα το οποίο μεταξύ άλλων θα καλύπτει τα ακόλουθα:

- Υποστήριξη βάσης δεδομένων για την καταγραφή όλης της πληροφορίας που αφορά στις αιτήσεις, στους χρήστες και στους διαχειριστές του πληροφοριακού συστήματος καθώς και στις υπηρεσίες.
- Διαχείριση των αιτήσεων για την επεξεργασία πληροφορίας και τη δρομολόγησή τους ανάμεσα στους διάφορους υπεύθυνους εξυπηρέτησης αιτήματος
- Ταξινόμηση των αιτήσεων σύμφωνα με προτεραιότητα και είδος αίτησης
- Ειδοποίηση του αντίστοιχου υπεύθυνου για εξυπηρέτηση του αιτήματος με τη χρήση e-mail
- Ενημέρωση του χρήστη για την εξέλιξη της εξυπηρέτησης της αίτησής του
- Αυτόματη επικοινωνία με την αντίστοιχη εφαρμογή διαχείρισης συστήματος για τη συλλογή πληροφορίας σε (σχεδόν) πραγματικό χρόνο, που αφορά γεγονότα στο πληροφοριακό σύστημα και στις υπηρεσίες του. Ανάκτηση δηλαδή πληροφορίας για θέματα όπως διακοπή υπηρεσίας ή διασύνδεσης κ.α.
- Φιλική και εύχρηστη διεπαφή προς τον τεχνικό και το χρήστη της υπηρεσίας
- Χαμηλή πολυπλοκότητα ώστε να είναι εύκολη η χρήση της
- Παροχή υπηρεσίας από κεντρικό σημείο, web-based υποστήριξη προς τους χρήστες του πληροφοριακού συστήματος. Η Web Based πρόσβαση στην υπηρεσία θα γίνεται με πιστοποίηση (authentication) χρηστών και διαχειριστών της υπηρεσίας, ώστε να εξακριβώνεται η ταυτότητά τους και να ελέγχονται τα δικαιώματα χρήσης της υπηρεσίας αυτής
- Υποστήριξη δυνατότητας του χρήστη να μπορεί να συνομιλήσει με το helpdesk μέσω κλασικού τηλεφώνου είτε μέσω υπολογιστή, ενώ παράλληλα θα αποστέλλονται στον τεχνικό πληροφορίες για την ταυτότητα του χρήστη, την φύση του προβλήματος και οποιαδήποτε άλλη πληροφορία είναι δυνατόν να βοηθήσει στην άρση του προβλήματος
- Θα επιτρέπει την αυτόματη εύρεση λύσης ενός προβλήματος από μια knowledgebase
- Θα καταγράφει και κατηγοριοποιεί με δομημένο τρόπο κάθε ConfigurationItem (CI). Με τον όρο CI εννοείται κάθε μέρος των συστημάτων του ΥΠ.ΕΞ. (υλικό και λογισμικό).
- Θα μπορεί να επιτρέπει τον ορισμό του παρεχόμενου επιπέδου ποιότητας μιας υπηρεσίας, και να ελέγχει κατά πόσο το επίπεδο ποιότητας της παρεχόμενης υπηρεσίας διατηρείται
- Θα δημιουργεί αναφορές (Reports), όπου κάθε μια από αυτές μπορεί να προσανατολίζεται προς τον τελικό χρήστη υπηρεσιών.

Η διαθεσιμότητα του κέντρου υποστήριξης θα είναι 24 X 7 X 365.

Ο Ανάδοχος στο πλαίσιο του έργου θα παρέχει on-site ή απομακρυσμένα οποιαδήποτε υπηρεσία τεχνικής υποστήριξης για την καλή λειτουργία του συνόλου των υπηρεσιών του N-VIS, μέσω εξειδικευμένου προσωπικού τεχνικής υποστήριξης.

Επισημαίνεται ότι οποιοσδήποτε σχεδιασμός από πλευράς Αναδόχου θα πρέπει να λαμβάνει υπόψη του την ανάγκη για αδιάλειπτη λειτουργία του συστήματος NVIS 24 ώρες το 24ωρο, 7 ημέρες την εβδομάδα, 365 ημέρες το χρόνο με δεδομένο ότι λόγω της διαφοράς ώρας στους τόπους που βρίσκονται οι διάφορες ΠΑ, το σύστημα μπορεί να παρουσιάσει ένταση λειτουργίας σε διαρκή βάση.

2.3 Εξοπλισμός και λογισμικό

2.3.1 Προμήθεια νέου εξοπλισμού και έτοιμου λογισμικού, συμπεριλαμβανομένων αδειών χρήσης, σε αντικατάσταση υπάρχοντος και λόγω δημιουργίας νέων προξενικών αρχών.

Ο ανάδοχος θα προσφέρει νέο εξοπλισμό και λογισμικό συστήματος συμπεριλαμβανομένων αδειών χρήσης, τον προτεινόμενο από τον κατασκευαστή, προς αντικατάσταση του εξοπλισμού και λογισμικού που έχει περιέλθει ή πρόκειται να περιέλθει σύντομα, λόγω δεκαετούς συνεχούς λειτουργίας του, σε κατάσταση end-of-support. Ο ανάδοχος θα πρέπει να παρέχει και όλες τις απαιτούμενες άδειες χρήσης λογισμικού για τον προσφερόμενο και υφιστάμενο εξοπλισμό. Η αντικατάσταση εξοπλισμού και λογισμικού αφορά μόνο τον Κεντρικό Κόμβο της Αθήνας και τον Εφεδρικό Κόμβο της Θεσσαλονίκης. Εξαιρείται ο εξοπλισμός και το λογισμικό συστήματος για τις Προξενικές Αρχές και το υποσύστημα αποθήκευσης και διαχείρισης βιομετρικών δεδομένων BMS (Biometric Matching System), το οποίο βρίσκεται στον κόμβο της Αθήνας. Ο ανάδοχος θα πρέπει να εξασφαλίσει την ορθή μετάπτωση και τυχόν απαραίτητες προσαρμογές του λογισμικού συστήματος, εφαρμογών και των δεδομένων στο νέο εξοπλισμό καθώς και την ορθή και ασφαλή μετάπτωση των δεδομένων από το παλιό στο νέο storage, ώστε να εξασφαλίζεται η αδιάλειπτη και απρόσκοπτη λειτουργία του συστήματος N-VIS και των υποσυστημάτων-Vismail-VIS Online.

Λόγω της κρισιμότητας του συστήματος N-VIS, καθώς η αδιάλειπτη λειτουργία του αποτελεί διεθνή υποχρέωση της χώρας ως κράτος – μέλος Schengen, ο ανάδοχος πρέπει να εξασφαλίσει ότι το λογισμικό εφαρμογής θα συνεχίσει να διαλειτουργεί με το κεντρικό σύστημα C-VIS και να αποκρίνεται στους χρόνους, όπως αυτοί ορίζονται από τις τεχνικές προδιαγραφές του συστήματος VIS. Οι τεχνικές προδιαγραφές του συστήματος VIS (VIS ICD 3.0.0) περιλαμβάνονται στο εμπιστευτικό τεύχος.

Για έως πέντε (5) νέες ή υπάρχουσες Προξενικές Αρχές ο υποψήφιος Ανάδοχος οφείλει να προβλέψει την προμήθεια, εγκατάσταση και θέση σε λειτουργία νέου εξοπλισμού που θα αποτελείται ανά Αρχή από:

A) έναν (1) πλήρη σταθμό εργασίας (work station), ο οποίος θα περιλαμβάνει: ένα (1) σαρωτή αποτυπωμάτων, μία (1) φωτογραφική μηχανή και έναν (1) σαρωτή διαβατηρίων,

B) δύο (2) σταθμούς εργασίας (work stations)

Γ) έναν (1) τοπικό εξυπηρετητή (server).

Δ) τις σχετικές άδειες χρήσης του λογισμικού των σταθμών εργασίας και του εξυπηρετητή, οι οποίες θα πρέπει να περιλαμβάνονται στο σύνολο αδειών χρήσης, καθώς και τις άδειες χρήσης του βιομετρικού εξοπλισμού (NEC/SPID).

2.3.2 Ανασχεδιασμός αρχιτεκτονικής συστήματος N-VIS και των υποσυστημάτων του VISMAL – VIS ONLINE

Δεδομένης της εξέλιξης της τεχνολογίας πληροφοριακών συστημάτων, ο ανάδοχος υποβάλλει εντός τριμήνου από την έναρξη παραγωγικής λειτουργίας (βλ. ΦΑΣΗ II παρακάτω) μελέτη αναφορικά με τον ανασχεδιασμό της υπάρχουσας αρχιτεκτονικής συμπεριλαμβανομένου του αντίστοιχου εξοπλισμού και λογισμικού ο προϋπολογισμός του οποίου δεν θα υπερβαίνει το αντίστοιχο συμβατικό τίμημα. Θα πρέπει να μελετήσει το πλήθος και το είδος των εξυπηρετητών που θα πρέπει να αντικατασταθούν, να μειώσει το πλήθος τους αντικαθιστώντας τους με ισχυρότερους και πιο σύγχρονους, να χρησιμοποιήσει τις πιο σύγχρονες τεχνολογίες λογισμικού συστήματος π.χ. εικονικοποίηση (virtualization), τεχνολογίες υψηλής διαθεσιμότητας κλπ. Θα πρέπει να μεριμνήσει για τυχόν αλλαγές και αναβαθμίσεις σε άλλο εξοπλισμό και λογισμικό π.χ. δικτυακές συσκευές, που θα απαιτηθούν από την ενσωμάτωση της νέας αρχιτεκτονικής.

Επίσης θα πρέπει να παρέχει όλες τις απαιτούμενες άδειες χρήσης λογισμικού για την προσφερόμενη υποδομή. Ο προσφερόμενος εξοπλισμός θα πρέπει να είναι συμβατός με τον υπάρχοντα και ο οποίος δεν θα αντικαταστασθεί με την μελέτη αυτή. Η λήξη υποστήριξης του προσφερόμενου εξοπλισμού και λογισμικού (end of extended support) θα πρέπει να είναι με ορίζοντα δεκαετίας ώστε να επιτευχθεί τελικά ο εκσυγχρονισμός της υπάρχουσας υποδομής του συστήματος. Προτεραιότητα του σχεδιασμού της νέας αρχιτεκτονικής του συστήματος, θα πρέπει να αποτελέσει η αντικατάσταση του τρέχοντος συστήματος αποθήκευσης δεδομένων του συστήματος NVIS λόγω παλαιότητας και δεκαετούς συνεχούς λειτουργίας του παρόντος, με νέο τεχνολογικά ανώτερο, επεκτάσιμο και μεγαλύτερης χωρητικότητας, (η οποία φυσικά θα προκύψει από την εν λόγω μελέτη), εξασφαλίζοντας φυσικά και την ορθή και ασφαλή μετάπτωση των δεδομένων των εφαρμογών. Στην μελέτη εφαρμογής θα πρέπει να ληφθεί υπόψιν, ως προς το λογισμικό υποσυστήματος αποθήκευσης και διαχείρισης βιομετρικών δεδομένων BMS (Biometric Matching System), ότι ο ανάδοχος θα πρέπει να εξασφαλίσει την αντικατάσταση του, όταν και εφόσον αυτό τεθεί σε κατάσταση end-of-support από τον κατασκευαστή, με την προτεινόμενη από τον κατασκευαστή νεότερη έκδοση του λογισμικού. Επίσης, σε αυτή την περίπτωση ο ανάδοχος δεσμεύεται να πραγματοποιήσει και την απαιτούμενη μετάπτωση των βιομετρικών δεδομένων. Όσον αφορά το λογισμικό της εφαρμογής λήψης και ελέγχου ποιότητας βιομετρικών και μόνο που χρησιμοποιούν οι Προξενικές Αρχές, θα πρέπει να είναι συμβατό με το λογισμικό της κεντρικής υποδομής και ο ανάδοχος υποχρεούται να μεριμνήσει για την αντικατάστασή/αναβάθμιση του, όπως προτείνει ο κατασκευαστής, εφόσον και αυτό απαιτηθεί.

Η μελέτη που θα υποβάλει ο ανάδοχος θα πρέπει να περιλαμβάνει αναλυτικό χρονοδιάγραμμα των φάσεων του έργου αναβάθμισης ώστε οι αλλαγές να γίνουν σταδιακά και να επηρεάσουν όσο το δυνατόν λιγότερο την απρόσκοπτη λειτουργία του συστήματος. Το χρονοδιάγραμμα θα πρέπει να λαμβάνει υπόψιν ποια είναι τα πιο κρίσιμα μέρη του έργου, ποια είναι αυτά που χρήζουν επείγουσας αντικατάστασης/αναβάθμισης π.χ αντικατάσταση storage κόμβου Αθήνας, ποιες είναι οι ανάγκες του ΥΠΕΞ ως προς την χρονική εφαρμογή των αλλαγών (π.χ φόρτος έκδοσης θεωρήσεων, ώρες λειτουργίας των Προξενικών Αρχών) και η απαίτηση για αδιάλειπτη λειτουργία του συστήματος 365/24/7. Η μελέτη θα πρέπει να εγκριθεί από την Αναθέτουσα Αρχή και η εφαρμογή της να ξεκινήσει αμέσως μετά.

Ο ανάδοχος θα πρέπει να εξασφαλίσει την ορθή μετάπτωση του λογισμικού συστήματος, εφαρμογών και δεδομένων ώστε να εξασφαλίζεται η αδιάλειπτη και απρόσκοπτη λειτουργία του συστήματος N-VIS-Vismail-VIS Online. Επίσης, θα πρέπει το λογισμικό εφαρμογής να συνεχίσει να διαλειτουργεί με το κεντρικό σύστημα C-VIS και να αποκρίνεται στους χρόνους, όπως αυτοί ορίζονται από το κεντρικό σύστημα C-VIS (τεχνικές προδιαγραφές συστήματος VIS ICD 3.0.0).

Στόχος της νέας αρχιτεκτονικής θα πρέπει να είναι η μείωση του μεγέθους της υποδομής εξοικονομώντας τελικά πόρους για συντήρηση, τροφοδοσία, κλιματισμό, χώρο κλπ, αλλά ταυτόχρονα, η βελτιστοποίηση της απόκρισης και λειτουργικότητας του συστήματος VIS, η εξασφάλιση υψηλής διαθεσιμότητας, ο εκσυγχρονισμός της υποδομής και η ασφάλεια των δεδομένων. Θα πρέπει να ληφθεί υπόψιν η απαίτηση το σύστημα VIS/VISMAIL/ONLINE να λειτουργεί 365/24/7 καθώς αποτελεί διεθνής υποχρέωση της χώρας μας ως κράτος-μέλος Schengen.

2.4 Παροχή πρόσθετων υπηρεσιών αναβάθμισης και υποστήριξης, εφόσον κριθούν από την αναθέτουσα αρχή ως αναγκαίες, που θα προκύψουν από την αναθεώρηση των Κανονισμών (ΕΕ) 810/2009 και 767/2008, και τις απαιτήσεις για διαλειτουργικότητα του εθνικού συστήματος VIS με νέα εθνικά και ευρωπαϊκά πληροφοριακά συστήματα, όταν αυτά τεθούν σε λειτουργία. Επίσης, παροχή πρόσθετων υπηρεσιών που θα προκύψουν για διαλειτουργικότητα του εθνικού συστήματος VIS με άλλα εθνικά συστήματα και προσαρμογές της εφαρμογής VIS, ώστε να βελτιωθεί η χρηστικότητα της, σύμφωνα με οδηγίες αρμόδιων για το σύστημα VIS διευθύνσεων του ΥΠΕΞ.

Ο ανάδοχος οφείλει να παρέχει, για την περίπτωση που κριθεί από την αναθέτουσα αρχή απαραίτητο και τις εξής ακόμη υπηρεσίες:

Λαμβάνοντας υπόψη επερχόμενες μεταβολές που έχουν δρομολογηθεί ή μπορεί να δρομολογηθούν διεθνώς, ο Ανάδοχος υποχρεούται να αναλύσει και υλοποιήσει την ενσωμάτωση των απαιτούμενων

μεταβολών στο τρέχον λογισμικό εφαρμογής και τυχόν απαιτούμενες αναβαθμίσεις που θα προκύψουν από τις απαιτήσεις της Σύμβασης και των απαιτήσεων που θα προκύψουν από αναθεώρηση των Κανονισμών (ΕΕ) 810/2009 και 767/2008 και την ανάγκη για διαλειτουργικότητα του εθνικού συστήματος VIS με νέα ευρωπαϊκά πληροφοριακά συστήματα, όταν αυτά τεθούν σε λειτουργία, σύμφωνα με οδηγίες Ευρωπαϊκής Επιτροπής και του Ευρωπαϊκού οργανισμού eu-LISA προς κράτη-μέλη Schengen. Επίσης ανάγκες που θα προκύψουν για διαλειτουργικότητα του εθνικού συστήματος VIS με άλλα εθνικά συστήματα και προσαρμογές της εφαρμογής VIS, ώστε να βελτιωθεί η χρηστικότητα της, σύμφωνα με οδηγίες αρμόδιων για το σύστημα VIS διευθύνσεων του ΥΠΕΞ.

2.5 Υπηρεσίες Εκπαίδευσης

Ο Ανάδοχος οφείλει να παρέχει υπηρεσίες εκπαίδευσης στα στελέχη πληροφορικής και επικοινωνιών— με έμφαση στους διαχειριστές - της Κεντρικής Υπηρεσίας του ΥΠ.ΕΞ., για τη διασφάλιση της σταθερής υψηλού επιπέδου επιστημονικής τους γνώσης σε τεχνολογικά θέματα state-of-the-art πάνω σε τεχνολογίες που χρησιμοποιούνται στο παρόν σύστημα. Στο πλαίσιο αυτό, ο Ανάδοχος θα πρέπει να περιλάβει στην Οικονομική του Προσφορά και το κόστος για υλοποίηση, εξειδικευμένων σεμιναρίων συνολικής διάρκειας τουλάχιστον **εκατόν ογδόντα (180) ωρών**, στο πλαίσιο του παρόντος έργου. Τα ακριβή επιστημονικά αντικείμενα θα ορίζονται μετά από πρόταση των στελεχών του ΥΠ.ΕΞ. και ακολούθως σε συνεργασία με τον Ανάδοχο και θα σχετίζονται τόσο με τις πιο πρόσφατες εκδόσεις των τεχνολογιών που χρησιμοποιούνται στο παρόν έργο (Διαχείριση Windows server, Active Directory, Hyper-V, SQL Server, Biztalk, mail Exchange, ESXi, CCNA, ISO, ITIL, κλπ) ή/και με την διαχείριση του συστήματος VIS.

2.6 Ενημέρωση Αναδόχου σχετικά με την υφιστάμενη κατάσταση και παραλαβή υπάρχοντος Πληροφοριακού Συστήματος N-VIS και των υποσυστημάτων του «VIS-MAIL» και «OnLine Application»

Κρίνεται επιβεβλημένη η ενημέρωση του προσωπικού του αναδόχου που θα προκύψει από τη διαγωνιστική διαδικασία σχετικά με την υφιστάμενη κατάσταση του Πληροφοριακού Συστήματος N-VIS και των υποσυστημάτων του. Για τον λόγο αυτό θα πρέπει να ακολουθήσει τις απαραίτητες διαδικασίες ώστε να κατανοήσει και να αποτυπώσει την υπάρχουσα διάρθρωση του Πληροφοριακού Συστήματος N-VIS και των υποσυστημάτων του, ό,τι αφορά το υλικό και το λογισμικό, με την συνδρομή των αρμόδιων στελεχών του ΥΠΕΞ. Οι διαδικασίες ενημέρωσης δύναται να περιλαμβάνουν ενημέρωση σχετικά με το περιεχόμενο των διαθέσιμων παραδοτέων του έργου, των περιεχομένων του εμπιστευτικού τεύχους της τρέχουσας διακήρυξης, επιτόπιες επισκέψεις στον κόμβο VIS Αθηνών και Θεσσαλονίκης, εκπαίδευση στο υπάρχον δοκιμαστικό περιβάλλον VIS.

3 ΟΡΓΑΝΩΣΗ ΚΑΙ ΜΕΘΟΔΟΛΟΓΙΑ ΥΛΟΠΟΙΗΣΗΣ

3.1 Χρονοδιάγραμμα και Παραδοτέα

Το χρονοδιάγραμμα της Σύμβασης θα πρέπει να λαμβάνει υπόψη του τόσο τις απαιτήσεις της διακήρυξης, για την υλοποίηση της παροχής των υπηρεσιών μέχρι τις 31/12/2022 και η οποία δύναται να προσαυξηθεί σύμφωνα με τα οριζόμενα στην παράγραφο 1.3. της παρούσας διακήρυξης.

Για την υποβοήθηση του έργου των υποψήφιων Αναδόχων, παρατίθεται το παρακάτω ενδεικτικό χρονοδιάγραμμα εργασιών, προσδιορίζοντας τις βασικές ενδιάμεσες παραλαβές από την ΕΠΕ που απαιτούνται για το συγκεκριμένο Έργο.

Στην προσφορά του ο Ανάδοχος θα πρέπει να αναλύει τα ακόλουθα:

- Τη γενική περιγραφή της αλληλουχίας των εργασιών
- Τα κρίσιμα σημεία ελέγχου
- Τη GANTT μορφή του χρονοδιαγράμματος.

Οι υποψήφιοι Ανάδοχοι υποχρεούνται να συμπεριλάβουν στην προσφορά τους αναλυτικό χρονοδιάγραμμα (Gantt Chart) για τις Φάσεις του Έργου προκειμένου να αποσαφηνιστούν οι χρονικοί ορίζοντες, τα ορόσημα του Έργου, οι απαιτούμενοι ανθρωπομήνες απασχόλησης ανά εργασία και Φάση κλπ. Το χρονοδιάγραμμα θα πρέπει να είναι δομημένο κατά τρόπο ώστε να επιτρέπει τμηματικές υλοποιήσεις του έργου.

ΦΑΣΗ	Δραστηριότητες	Παραδοτέα	Εκτιμώμενη Χρονική Διάρκεια / Παραλαβή από την υπογραφή της σύμβασης
I	Προπαρασκευαστική περίοδος	–	Διάρκεια: 2 μήνες
II	Παραγωγική Λειτουργία Συστήματος N-VIS	<p>Π1.1: Εκπόνηση Μελέτης για αναβάθμιση και εκσυγχρονισμό της αρχιτεκτονικής του συστήματος VIS (3 μήνες)</p> <p>Π1.2: Υλοποίηση Μελέτης για αναβάθμιση και εκσυγχρονισμό της αρχιτεκτονικής του συστήματος VIS (σύμφωνα με το εγκριθέν χρονοδιάγραμμα της Μελέτης Π.1.1, βλέπε αναλυτικά παράγραφος 2.3.2)</p> <p>Π2:</p> <ul style="list-style-type: none"> • Τριμηνιαίες Αναφορές (με ανάλυση ανά μήνα) σχετικά με την κάλυψη απαιτήσεων SLA του N-VIS. <p>Π3:</p> <ul style="list-style-type: none"> • Τριμηνιαίες Αναφορές σχετικά με τις υπηρεσίες υποστήριξης, εγγύησης και συντήρησης, που αφορούν σε: <ul style="list-style-type: none"> • Εργασίες τακτικής και έκτακτης συντήρησης υλισμικού – Hardware και λογισμικού (upgraded versions, security updates, patches). 	Διάρκεια: 37 μήνες (ενδεικτική διάρκεια)

		<ul style="list-style-type: none"> • Έλεγχος εξοπλισμού και έτοιμου λογισμικού • Αντικαταστάσεις εξοπλισμού λόγω φθορών αστοχιών, κ.λπ.). • Αναφορές επικαιροποίησης των μερών του υλικού, αναβαθμίσεις. <p>Π4:</p> <ul style="list-style-type: none"> • Επικαιροποίηση μεταβολών /επανεκδόσεων /τροποποιήσεων των εγχειριδίων του υλικού και λογισμικού, όποτε αυτό απαιτείται εντός ενός μηνός από την υλοποίησή τους <p>Π5:</p> <p>Αναφορές μεταφοράς και παραμετροποίησης εξοπλισμού κατά τη δημιουργία νέων Προξενικών Αρχών, αν αυτό απαιτηθεί.</p>	
--	--	---	--

ΦΑΣΗ I – Προπαρασκευαστική περίοδος

Η Φάση αυτή περιλαμβάνει την παροχή υπηρεσιών παραλαβής υφιστάμενης κατάστασης Πληροφοριακού Συστήματος N-VIS και των υποσυστημάτων του «VIS-MAIL» και «OnLine Application».

Στην περίπτωση που ο Ανάδοχος δεν έχει συμμετάσχει ο ίδιος, κάποιο μέλος στην περίπτωση Ένωσης ή κάποιος υπεργολάβος του στη μέχρι σήμερα υλοποίηση ή/και συντήρηση του Πληροφοριακού Συστήματος N-VIS και των υποσυστημάτων του «VIS-MAIL» και «OnLine Application» και συνεπώς κρίνεται αναγκαία η μεταφορά σε αυτόν της απαραίτητης τεχνογνωσίας, τότε ο Ανάδοχος θα πρέπει να ακολουθήσει τις απαραίτητες διαδικασίες, ώστε να κατανοήσει και να αποτυπώσει την τρέχουσα διάρθρωση του Πληροφοριακού Συστήματος N-VIS και των υποσυστημάτων του «VIS-MAIL» και «OnLine Application» σε υλικό και λογισμικό, και να μεριμνήσει για τη μεταφορά της διαθέσιμης τεχνογνωσίας από το αρμόδιο προσωπικό του Υπουργείου και τον υφιστάμενο ανάδοχο.

Λόγω της κρισιμότητας του συστήματος, η διάρκεια της προπαρασκευαστικής περιόδου (Φάση I) δεν περιλαμβάνεται εντός της διάρκειας της παραγωγικής περιόδου (Φάση II) και προηγείται αυτής.

ΦΑΣΗ II - Παραγωγική Λειτουργία Συστήματος N-VIS

Η Φάση αυτή αποτελεί το κύριο τμήμα του φυσικού αντικείμενου του έργου και περιλαμβάνει όλες τις υπηρεσίες που θα προσφέρονται από τον Ανάδοχο (παράγραφος 2 του παρόντος παραρτήματος).

4 ΔΙΟΙΚΗΣΗ ΚΑΙ ΟΜΑΔΑ ΕΡΓΟΥ

Ο υποψήφιος ανάδοχος υποχρεούται να υποβάλει στην προσφορά του ολοκληρωμένη πρόταση για την οργάνωση και τον προγραμματισμό του Έργου, το προσωπικό που θα διαθέσει για τη διοίκηση και υλοποίηση του Έργου, το αντικείμενο και το χρόνο απασχόλησής τους στο Έργο.

Στην πρόταση αυτή θα αναφέρεται η Ομάδα Έργου δηλαδή, η σύνθεση της, ο Υπεύθυνος Έργου και ο Αναπληρωτής του, το επιστημονικό / άλλο προσωπικό και οι εξωτερικοί συνεργάτες, αν υπάρχουν. Τυχόν αλλαγή του προσωπικού θα τελεί υπό την έγκριση του ΥΠΕΞ μετά από σχετική εισήγηση της ΕΠΕ.

Το ΥΠΕΞ θα έχει την κύρια ευθύνη επίβλεψης και ελέγχου της πορείας του Έργου, ενώ την κύρια ευθύνη υλοποίησης του Έργου την έχει ο ανάδοχος.

Συγκεκριμένα, ο υποψήφιος ανάδοχος στην τεχνική προσφορά του θα πρέπει να συμπεριλάβει τα εξής:

4.1 Ομάδα Έργου / Υπεύθυνοι

Ο υποψήφιος Ανάδοχος υποχρεούται να καθορίσει στην προσφορά του τα βασικά στελέχη που θα αναλάβουν τους ρόλους:

- του Υπεύθυνου Έργου
- του Αναπληρωτή Υπεύθυνου Έργου
- Υπεύθυνος Υποστήριξης Εξοπλισμού Κέντρου Δεδομένων
- Υπεύθυνος Υποστήριξης Λογισμικού

Ειδικότερα,

α) Για τον Υπεύθυνο Υποστήριξης Εξοπλισμού Κέντρου Δεδομένων απαιτείται να είναι κάτοχος Πανεπιστημιακού Τίτλου Σπουδών στον τομέα της Πληροφορικής, με δετή τουλάχιστον εμπειρία σε θέματα ανάπτυξης και υποστήριξης πληροφοριακών συστημάτων, που να διαθέτει επίσης ειδική εμπειρία από συμμετοχή σε τουλάχιστον δύο έργα ανάπτυξης και υποστήριξης Κέντρων Δεδομένων αντίστοιχου μεγέθους με το παρόν.

β) Για τον Υπεύθυνο Υποστήριξης Λογισμικού απαιτείται να είναι κάτοχος Πανεπιστημιακού Τίτλου Σπουδών στον τομέα της Πληροφορικής ή/και μεταπτυχιακού τίτλου σπουδών στον τομέα της πληροφορικής, με δετή τουλάχιστον εμπειρία σε θέματα ανάπτυξης και υποστήριξης πληροφοριακών συστημάτων.

Ο υποψήφιος Ανάδοχος υποχρεούται να συμπεριλάβει στην Τεχνική Προσφορά του τα παρακάτω:

- 1) Τα Βιογραφικά Σημειώματα (σύμφωνα με το «Υπόδειγμα Βιογραφικού Σημειώματος» του ΠΑΡΑΡΤΗΜΑΤΟΣ V) όλων των ως άνω Υπευθύνων
- 2) Τον «Συγκεντρωτικό Πίνακα Στελέχωσης της Ομάδας Έργου», στον οποίο:
 - να περιγραφεί ο ρόλος τους στο προτεινόμενο σχήμα Διοίκησης.
 - να δηλωθεί το γνωστικό αντικείμενο που θα καλύψουν.
 - να δηλωθεί το ποσοστό συμμετοχής τους στο Έργο
 - να δηλωθούν οι ανθρωπομήνες που θα αφιερώσουν ανά Φάση του Έργου .

Σε περίπτωση κατά την οποία οι προτεινόμενοι Υπεύθυνοι Ομάδας Έργου δεν είναι μόνιμα στελέχη του υποψηφίου Αναδόχου, αλλά εξωτερικοί συνεργάτες, η πρόταση πρέπει να συνοδεύεται από:

- 3) Υπεύθυνες Δηλώσεις τους ότι υπάρχει συμφωνία συνεργασίας για όλη την προβλεπόμενη διάρκεια της σύμβασης και ότι είναι αποδεκτοί οι όροι του παρόντος διαγωνισμού.

Η εμπειρία του Υπεύθυνου Έργου και του Αναπληρωτή Υπεύθυνου Έργου δεν αξιολογείται στο πλαίσιο της Τεχνικής Προσφοράς, δεδομένου ότι αποτελεί κριτήριο (ποιοτικής) επιλογής.

Η αξιολόγηση του Υπευθύνου Υποστήριξης Εξοπλισμού Κέντρου Δεδομένων και του Υπευθύνου Υποστήριξης Λογισμικού εντάσσεται, σύμφωνα με τα αναφερόμενα στην παράγραφο 2.3 της διακήρυξης κριτήρια, στην αξιολόγηση της Ομάδας Έργου (στο πλαίσιο της αξιολόγησης της Τεχνικής Προσφοράς) και θα γίνει λαμβάνοντας υπόψη τα προσόντα και την εμπειρία τους, το τμήμα του έργου που θα αναλάβουν, την ικανότητα που διαθέτουν για την κάλυψη των απαιτήσεων και του ρόλου που θα έχουν στο έργο.

4.2 Ομάδα Έργου / Μέλη

Ο υποψήφιος Ανάδοχος υποχρεούται να καθορίσει τα υπόλοιπα μέλη της Ομάδας Έργου, τα οποία χρειάζεται να έχουν τουλάχιστον διετή (2) εργασιακή εμπειρίας στον χώρο της πληροφορικής ή/και των τηλεπικοινωνιών, σε έργα ανάπτυξης και υποστήριξης πληροφοριακών συστημάτων

Συγκεκριμένα, για όλα τα υπόλοιπα μέλη της ΟΕ, ο υποψήφιος Ανάδοχος υποχρεούται να συμπεριλάβει στην προσφορά του τα παρακάτω:

- 1) Τα Βιογραφικά Σημειώματα των μελών της ΟΕ (σύμφωνα με το «Υπόδειγμα Βιογραφικού Σημειώματος» του ΠΑΡΑΡΤΗΜΑΤΟΣ V)
- 2) Τον «Συγκεντρωτικό Πίνακα Στελέχωσης της Ομάδας Έργου» στον οποίο:
 - Να περιγραφεί ο ρόλος τους στην προτεινόμενη Ομάδα Έργου.
 - Να δηλωθεί το γνωστικό αντικείμενο που θα καλύψουν.
 - Να δηλωθεί η θέση τους στο οργανωτικό σχήμα του Έργου.
 - Να δηλωθεί το ποσοστό συμμετοχής τους στο Έργο.
 - Να δηλωθούν σε πίνακα οι ανθρωπομήνες συμμετοχής κάθε στελέχους ανά Φάση του Έργου.
 - Να δηλωθεί η σχέση τους με τον υποψήφιο Ανάδοχο (υπάλληλος, εξωτερικός συνεργάτης, στέλεχος υπεργολάβου).

Σε περίπτωση κατά την οποία τα προτεινόμενα μέλη της Ομάδας Έργου δεν είναι μόνιμα στελέχη του υποψηφίου Αναδόχου, αλλά εξωτερικοί συνεργάτες, η πρόταση πρέπει να συνοδεύεται από:

- 3) Υπεύθυνες Δηλώσεις τους ότι υπάρχει συμφωνία συνεργασίας για όλη την προβλεπόμενη διάρκεια της σύμβασης και ότι είναι αποδεκτοί οι όροι του παρόντος διαγωνισμού, ενώ εάν είναι υπάλληλοι άλλων εταιρειών υποβάλλονται επιπλέον:
- 4) βεβαιώσεις των εταιρειών αυτών ότι τελούν εν γνώσει της προαναφερόμενης συνεργασίας.

Επισημαίνεται ότι θα αξιολογηθεί θετικά η στελέχωση της Ομάδας Έργου από στελέχη με αποδεδειγμένη εμπειρία σε ανάπτυξη και υποστήριξη μείζονων πληροφοριακών συστημάτων με μεγάλη γεωγραφική διασπορά και ειδικά σε φορείς ειδικών απαιτήσεων ασφάλειας.

Για την επικαιροποίηση τις Ομάδας Έργου κατά την εκτέλεση της σύμβασης, ο Ανάδοχος χρειάζεται να υποβάλει εγγράφως σχετικό αίτημα στην αναθέτουσα αρχή, όπου να αιτιολογεί την αναγκαιότητα προσθήκης ή αντικατάστασης στελέχους. Το αίτημα πρέπει να προηγείται κατά τριάντα (30) ημερολογιακές ημέρες από την προτεινόμενη ημερομηνία αντικατάστασης του στελέχους. Εφ' όσον η αναθέτουσα αρχή συναινεί στις προτεινόμενες αλλαγές, θα ενημερώνει γραπτώς τον ανάδοχο.

Η αξιολόγηση των μελών της ΟΕ θα γίνει λαμβάνοντας υπόψη τα προσόντα και την εμπειρία τους, το τμήμα του έργου που θα αναλάβουν ως και την ικανότητα που διαθέτουν το για την κάλυψη των απαιτήσεων του ρόλου που αναλαμβάνουν, σύμφωνα με τα αναφερόμενα στην παράγραφο 2.3 της διακήρυξης κριτήρια που αφορούν την αξιολόγηση της Ομάδας Έργου.

5 ΠΑΡΑΚΟΛΟΥΘΗΣΗ ΚΑΙ ΔΙΑΣΦΑΛΙΣΗ ΠΟΙΟΤΗΤΑΣ ΕΡΓΟΥ

5.1 Διαδικασία Παραλαβής

1. Η παραλαβή των παρεχόμενων υπηρεσιών ή παραδοτέων γίνεται από επιτροπή παραλαβής που συγκροτείται, σύμφωνα με την παράγραφο 3 του άρθρου 221.
2. Κατά τη διαδικασία παραλαβής διενεργείται ο απαιτούμενος έλεγχος, σύμφωνα με τα οριζόμενα στη σύμβαση, μπορεί δε να καλείται να παραστεί και ο ανάδοχος. Μετά την ολοκλήρωση της διαδικασίας, η επιτροπή παραλαβής:
 - α) είτε παραλαμβάνει τις σχετικές υπηρεσίες ή παραδοτέα, εφόσον καλύπτονται οι απαιτήσεις της σύμβασης χωρίς έγκριση ή απόφαση του αποφαινομένου οργάνου,
 - β) είτε εισηγείται για την παραλαβή με παρατηρήσεις ή την απόρριψη των παρεχομένων υπηρεσιών ή παραδοτέων, σύμφωνα με τις παραγράφους 3 και 4.

Τα ανωτέρω εφαρμόζονται και σε τμηματικές παραλαβές.

3. Αν η επιτροπή παραλαβής κρίνει ότι οι παρεχόμενες υπηρεσίες ή τα παραδοτέα δεν ανταποκρίνονται πλήρως στους όρους της σύμβασης, συντάσσεται πρωτόκολλο προσωρινής παραλαβής, που αναφέρει τις παρεκκλίσεις που διαπιστώθηκαν από τους όρους της σύμβασης και γνωμοδοτεί αν οι αναφερόμενες παρεκκλίσεις επηρεάζουν την καταλληλότητα των παρεχόμενων υπηρεσιών ή παραδοτέων και συνεπώς αν μπορούν οι τελευταίες να καλύψουν τις σχετικές ανάγκες.

4. Για την εφαρμογή της παραγράφου 3 ορίζονται τα ακόλουθα:

α) Στην περίπτωση που διαπιστωθεί ότι, δεν επηρεάζεται η καταλληλότητα, με αιτιολογημένη απόφαση του αρμόδιου αποφαινόμενου οργάνου, μπορεί να εγκριθεί η παραλαβή των εν λόγω παρεχόμενων υπηρεσιών ή παραδοτέων, με έκπτωση επί της συμβατικής αξίας, η οποία θα πρέπει να είναι ανάλογη προς τις διαπιστωθείσες παρεκκλίσεις. Μετά την έκδοση της ως άνω απόφασης, η επιτροπή παραλαβής υποχρεούται να προβεί στην οριστική παραλαβή των παρεχόμενων υπηρεσιών ή παραδοτέων της σύμβασης και να συντάξει σχετικό πρωτόκολλο οριστικής παραλαβής, σύμφωνα με τα αναφερόμενα στην απόφαση.

β) Αν διαπιστωθεί ότι επηρεάζεται η καταλληλότητα, με αιτιολογημένη απόφαση του αρμόδιου αποφαινόμενου οργάνου απορρίπτονται οι παρεχόμενες υπηρεσίες ή τα παραδοτέα, με την επιφύλαξη των οριζόμενων στο άρθρο 220.

5. Αν παρέλθει χρονικό διάστημα μεγαλύτερο των τριάντα (30) ημερών από την ημερομηνία υποβολής του παραδοτέου από τον οικονομικό φορέα και δεν έχει εκδοθεί πρωτόκολλο παραλαβής της παραγράφου 2 ή πρωτόκολλο με παρατηρήσεις της παραγράφου 3, θεωρείται ότι η παραλαβή έχει συντελεσθεί αυτοδίκαια.

6. Ανεξάρτητα από την, κατά τα ανωτέρω, αυτοδίκαιη παραλαβή και την πληρωμή του αναδόχου, πραγματοποιούνται οι προβλεπόμενοι από τη σύμβαση έλεγχοι από επιτροπή που συγκροτείται με απόφαση του αρμοδίου αποφαινόμενου οργάνου, στην οποία δεν μπορεί να συμμετέχουν ο πρόεδρος και τα μέλη της επιτροπής της παραγράφου 1. Η παραπάνω επιτροπή παραλαβής προβαίνει σε όλες τις διαδικασίες παραλαβής που προβλέπονται από την σύμβαση και συντάσσει τα σχετικά πρωτόκολλα. Οι εγγυητικές επιστολές προκαταβολής και καλής εκτέλεσης δεν επιστρέφονται πριν την ολοκλήρωση όλων των προβλεπόμενων από τη σύμβαση ελέγχων και τη σύνταξη των σχετικών πρωτοκόλλων. Οποιαδήποτε ενέργεια που έγινε από την αρχική επιτροπή παραλαβής, δεν λαμβάνεται υπόψη.

Η παροχή των υπηρεσιών του Έργου από τον ανάδοχο και η παραλαβή τους από την επιτροπή παραλαβής, γίνονται υποχρεωτικά σύμφωνα με το χρονοδιάγραμμα υλοποίησης της σύμβασης, όπως αναλυτικά αναφέρεται στην παράγραφο 3.1 του Παραρτήματος Ι.

Για την έναρξη της διαδικασίας παραλαβής, ο ανάδοχος αποστέλλει στην αναθέτουσα αρχή αίτημα παραλαβής, με το οποίο διαβιβάζει τα ακόλουθα:

- Αναφορά πεπραγμένων και εργασιών.
- Υλικό τεκμηρίωσης για κάθε παραδοτέο, που αφορά προμήθεια εξοπλισμού-λογισμικού και παροχή υπηρεσιών.
- Έντυπα και ηλεκτρονικά αντίγραφα των εγγράφων παραδοτέων που αφορούν μελέτες, αναφορές, εκπαιδευτικό υλικό, εγχειρίδια κλπ. Τα ηλεκτρονικά αντίγραφα θα πρέπει να παραδίδονται σε μορφή επεξεργάσιμη ηλεκτρονικά μέσω διαδεδομένων εφαρμογών αυτοματισμού γραφείου.
- Τα επιμέρους παραδοτέα των μελετητικών υπηρεσιών θα παραδίδονται σε 3 αντίτυπα και σε ηλεκτρονική μορφή, συνοδευόμενα από περίληψη (executive summary).

Για την παραλαβή κάθε παραδοτέου η Επιτροπή - λαμβάνοντας υπόψη τις εκάστοτε ιδιαιτερότητες - πραγματοποιεί αξιολόγηση της ποσοτικής και ποιοτικής πληρότητας / αρτιότητάς του, μέσω:

- Ανασκόπησης και αξιολόγησης μελετών, αναφορών και λοιπών εντύπων παραδοτέων και τεκμηριωτικού υλικού.
- Διενέργειας ελέγχων αποδοχής για τα επιμέρους παραδοτέα.

Στην περίπτωση διαπίστωσης μη συμμόρφωσης με τις προδιαγραφές, οι παρατηρήσεις της αναθέτουσας αρχής διαβιβάζονται εγγράφως στον Ανάδοχο το αργότερο εντός δέκα (10) εργάσιμων ημερών (όταν αφορά σε Μελέτες ή Εξοπλισμό) ή εντός δεκαπέντε (15) εργάσιμων ημερών (όταν αφορά σε Λογισμικό) από την έναρξη της διαδικασίας παραλαβής. Ο Ανάδοχος υποχρεούται να προβεί στις απαιτούμενες ενέργειες βάσει των παρατηρήσεων της αναθέτουσας αρχής εντός πέντε (5) εργάσιμων ημερών (όταν αφορά σε Μελέτες ή Εξοπλισμό) ή εντός δέκα (10) εργάσιμων ημερών (όταν αφορά σε Λογισμικό) και να επανυποβάλει το αίτημα παραλαβής. Η διαδικασία επανυποβολής μπορεί να πραγματοποιηθεί ακόμα μία φορά.

Η διαδικασία παραλαβής ολοκληρώνεται με τη σύνταξη αντίστοιχου πρωτοκόλλου.

Η σύμβαση θεωρείται ότι έχει εκτελεστεί όταν παραδοθεί οριστικά το σύνολο του Έργου, γίνει η αποπληρωμή του συμβατικού τιμήματος και εκπληρωθούν οι τυχόν λοιπές συμβατικές υποχρεώσεις από τα συμβαλλόμενα μέρη και αποδεσμευτούν οι σχετικές εγγυήσεις κατά τα προβλεπόμενα στη σύμβαση.

5.2 Τόπος υλοποίησης – Παράδοσης έργου

Ο Ανάδοχος θα πρέπει να εγκαταστήσει και να παραδώσει σε πλήρη λειτουργία το σύνολο του ζητούμενου εξοπλισμού και λογισμικού στις εγκαταστάσεις του ΥΠΕΞ στην Αθήνα, τη Θεσσαλονίκη και τις Αρχές Εξωτερικής Υπηρεσίας (Διπλωματικές και Προξενικές Αρχές), που θα του υποδείξει η Αναθέτουσα Αρχή.

Ο ανάδοχος, στα σημεία εγκατάστασης του εξοπλισμού και του λογισμικού υποχρεούται:

- να εκτελέσει οποιαδήποτε εργασία απαιτείται για την εγκατάσταση και καλή λειτουργία.
- να συνεργασθεί με τους υπευθύνους του Φορέα για την ένταξη του νέου συστήματος στην υφιστάμενη υποδομή.

5.3 Διαδικασία Παρακολούθησης

1. Η παρακολούθηση της εκτέλεσης της σύμβασης παροχής υπηρεσίας και η διοίκηση αυτής διενεργείται από την καθ' ύλην αρμόδια υπηρεσία ή άλλως από την υπηρεσία η οποία ορίζεται με απόφαση της αναθέτουσας αρχής. Η ανωτέρω υπηρεσία εισηγείται στο αρμόδιο αποφαινόμενο όργανο για όλα τα ζητήματα που αφορούν στην προσήκουσα εκτέλεση όλων των όρων της σύμβασης και στην εκπλήρωση των υποχρεώσεων του αναδόχου, στη λήψη των επιβεβλημένων μέτρων λόγω μη τήρησης των ως άνω όρων και ιδίως για ζητήματα που αφορούν σε τροποποίηση του αντικειμένου και παράταση της διάρκειας της σύμβασης, με την επιφύλαξη των διατάξεων του άρθρου 132.

2. Η αρμόδια υπηρεσία μπορεί, με απόφασή της ιδίως σε συμβάσεις παροχής υπηρεσιών που η εκτέλεσή τους απαιτεί συνεχή παρακολούθηση σε ημερήσια βάση, να ορίζει για την παρακολούθηση της σύμβασης ως επόπτη με καθήκοντα εισηγητή υπάλληλο της υπηρεσίας. Με την ίδια απόφαση, ιδίως σε περιπτώσεις πολύπλοκων συμβάσεων, δύνανται να ορίζονται και άλλοι υπάλληλοι της αρμόδιας υπηρεσίας ή των εξυπηρετούμενων από την σύμβαση φορέων, στους οποίους ανατίθενται επιμέρους καθήκοντα για την παρακολούθηση της σύμβασης. Σε αυτή την περίπτωση ο επόπτης λειτουργεί ως συντονιστής.

3. Τα καθήκοντα του επόπτη είναι, ενδεικτικά, η πιστοποίηση της εκτέλεσης του αντικειμένου της σύμβασης, καθώς και ο έλεγχος της συμμόρφωσης του αναδόχου με τους όρους της σύμβασης. Με εισήγηση του επόπτη η υπηρεσία που διοικεί τη σύμβαση μπορεί να απευθύνει έγγραφα με οδηγίες και εντολές προς τον ανάδοχο που αφορούν στην εκτέλεση της σύμβασης.

4. Όταν προβλέπεται στα έγγραφα της σύμβασης, τηρείται από τον ανάδοχο ημερολόγιο στο οποίο καταγράφονται η τμηματική εκτέλεση του αντικειμένου της σύμβασης, η καθημερινή απασχόληση του προσωπικού σε αριθμό και ειδικότητα, έκτακτα συμβάντα και άλλα στοιχεία που σχετίζονται με την εκτέλεση της σύμβασης. Το ημερολόγιο συνυπογράφεται από τον επόπτη της σύμβασης, που μπορεί να σημειώσει επί αυτού παρατηρήσεις για την τήρηση των όρων της σύμβασης. Το ημερολόγιο φυλάσσεται στον χώρο εκτέλεσης της υπηρεσίας ή όταν αυτό δεν είναι εφικτό προσκομίζεται από τον ανάδοχο στη έδρα της υπηρεσίας, εφόσον τούτο ζητηθεί. Όταν προβλέπεται η τήρηση ημερολογίου, τότε οι καταγραφές του αποτελούν στοιχείο για την παραλαβή του αντικειμένου της σύμβασης από την επιτροπή παραλαβής.

ΠΑΡΑΡΤΗΜΑ ΙΙ – Πίνακες Συμμόρφωσης προς τις Τεχνικές Προδιαγραφές – Απαιτήσεις της Διακήρυξης

Στοιχεία προσφέροντος	
Επωνυμία:	
Διεύθυνση:	
Τηλέφωνο:	
Fax:	
E-mail:	
Στοιχεία αναθέτουσας αρχής	
Επωνυμία:	ΥΠΟΥΡΓΕΙΟ ΕΞΩΤΕΡΙΚΩΝ – ΕΠΙΤΕΛΙΚΗ ΔΟΜΗ ΕΣΠΑ
Δράση / κωδικός ΟΠΣ:	«Δράσεις σχετικές με τη λειτουργία του δικτύου NET-VIS και του Πληροφοριακού Συστήματος N-VIS» / MIS 5007799
(Υπο)έργο:	«Συντήρηση πληροφοριακού συστήματος N-VIS – Φάση 2»
Διακήρυξη με αριθμό	46330/2019, Συστημικός αριθμός ΕΣΗΔΗΣ: 75234

Η απάντηση σε όλα τα σημεία των Πινάκων Συμμόρφωσης προς τις Τεχνικές Προδιαγραφές και η παροχή όλων των πληροφοριών που ζητούνται είναι υποχρεωτική, επί ποινή αποκλεισμού της προσφοράς. Η αρμόδια Επιτροπή Διενέργειας Διαγωνισμού θα αξιολογήσει τα παρεχόμενα από τους υποψήφιους Αναδόχους στοιχεία. Σε περίπτωση που δεν έχει απαντηθεί οποιοσδήποτε τεχνική προδιαγραφή ή όρος των Πινάκων Συμμόρφωσης, τότε η απάντηση θεωρείται αρνητική.

Ο Διαγωνιζόμενος φέρει την απόλυτη ευθύνη της ακρίβειας των δεδομένων που δηλώνει.

Οι συμπληρωμένοι Πίνακες Συμμόρφωσης υποβάλλονται στον φάκελο της Τεχνικής Προσφοράς.

Οδηγίες συμπλήρωσης των ΠΙΝΑΚΩΝ ΣΥΜΜΟΡΦΩΣΗΣ προς τις ΤΕΧΝΙΚΕΣ ΠΡΟΔΙΑΓΡΑΦΕΣ

Στη Στήλη «ΠΡΟΔΙΑΓΡΑΦΗ», περιγράφονται αναλυτικά οι αντίστοιχοι τεχνικοί όροι, υποχρεώσεις ή επεξηγήσεις για τα οποία θα πρέπει να δοθούν αντίστοιχες απαντήσεις.
Στη στήλη «ΑΠΑΙΤΗΣΗ» έχει συμπληρωθεί η λέξη «ΝΑΙ», που σημαίνει ότι η αντίστοιχη προδιαγραφή είναι υποχρεωτική για τον υποψήφιο Ανάδοχο ή ένας αριθμός που σημαίνει υποχρεωτικό αριθμητικό μέγεθος της προδιαγραφής (μέγιστο ή ελάχιστο) και απαιτεί συμμόρφωση, θεωρούμενα ως απαράβατοι όροι σύμφωνα με την παρούσα διακήρυξη. Προσφορά που κατά την κρίση της επιτροπής δεν καλύπτει τους απαράβατους όρους απορρίπτεται ως απαράδεκτη.
Αν η στήλη «ΑΠΑΙΤΗΣΗ» δεν έχει συμπληρωθεί με τη λέξη «ΝΑΙ» ή με κάποιον αριθμό, τότε η προδιαγραφή είναι επιθυμητή και όχι υποχρεωτική, μη θεωρούμενη ως απαράβατος όρος. Αν η προσφορά καλύπτει ή υπερκαλύπτει την επιθυμητή προδιαγραφή, τότε το συγκεκριμένο κριτήριο βαθμολογείται με 100 ή και παραπάνω κατά την αξιολόγηση της ομάδας στην οποία εντάσσεται.
Στη στήλη «ΑΠΑΝΤΗΣΗ» σημειώνεται η απάντηση του Αναδόχου που έχει τη μορφή ΝΑΙ/ΟΧΙ εάν η αντίστοιχη προδιαγραφή πληρούται ή όχι από την προσφορά ή ένα αριθμητικό μέγεθος που δηλώνει

την ποσότητα του αντίστοιχου χαρακτηριστικού στην προσφορά. Απλή κατάφαση ή επεξήγηση δεν αποτελεί απόδειξη πλήρωσης της προδιαγραφής και η αρμόδια Επιτροπή έχει την υποχρέωση ελέγχου και επιβεβαίωσης της πλήρωσης της απαίτησης.

Στη στήλη «ΠΑΡΑΠΟΜΠΗ» θα καταγραφεί η σαφής παραπομπή σε Παράρτημα της Τεχνικής Προσφοράς το οποίο θα περιλαμβάνει αριθμημένα Τεχνικά Φυλλάδια κατασκευαστών, ή αναλυτικές τεχνικές περιγραφές των υπηρεσιών, του εξοπλισμού ή του τρόπου διασύνδεσης και λειτουργίας ή αναφορές μεθοδολογίας εγκατάστασης και υποστήριξης κλπ., που κατά την κρίση του Αναδόχου τεκμηριώνουν τα στοιχεία των Πινάκων Συμμόρφωσης. Στην αρχή του Παραρτήματος καταγράφεται αναλυτικός πίνακας των περιεχόμενων του.

Είναι ιδιαίτερα επιθυμητή η πληρέστερη συμπλήρωση των παραπομπών, οι οποίες πρέπει να είναι κατά το δυνατόν συγκεκριμένες (π.χ. Τεχνικό Φυλλάδιο 3, σελ. 4 παράγραφος 4, κ.λπ.). Αντίστοιχα, στο τεχνικό φυλλάδιο ή στην αναφορά θα υπογραμμιστεί το σημείο που τεκμηριώνει τη συμφωνία και θα σημειωθεί η αντίστοιχη παράγραφος του Πίνακα Συμμόρφωσης στην οποία καταγράφεται η ζητούμενη προδιαγραφή.

A/A	ΠΡΟΔΙΑΓΡΑΦΗ	ΑΠΑΙΤΗΣΗ	ΑΠΑΝΤΗΣΗ	ΠΑΡΑΠΟΜΠΗ
1.	Παροχή υπηρεσιών SLA σύμφωνα με τις απαιτήσεις της παραγράφου Α.2.1 του ΠΑΡΑΡΤΗΜΑΤΟΣ Ι	ΝΑΙ		
2.	Παροχή υπηρεσιών συντήρησης σύμφωνα με τις απαιτήσεις της παραγράφου Α.2.2 του ΠΑΡΑΡΤΗΜΑΤΟΣ Ι	ΝΑΙ		
3.	Περιγραφή διαδικασίας αποκατάστασης βλαβών σύμφωνα με τα αναφερόμενα στη παράγραφο Α.2.1 και Α.2.2 του ΠΑΡΑΡΤΗΜΑΤΟΣ Ι	ΝΑΙ		
4.	Ο Ανάδοχος πρέπει να περιγράψει λεπτομερώς την παρεχόμενη υπηρεσία παροχής υπηρεσιών συντήρησης και τεχνικής υποστήριξης και αναφορών SLA (τρόπος λειτουργίας διαδικασίες, μέσα, ανθρώπινο δυναμικό κ.λπ.)	ΝΑΙ		
5.	Οι Εργάσιμες Ημέρες για την Αποκατάστασης προβλημάτων ευθύνης Αναδόχου: 24 X 7 X 365.	ΝΑΙ		
6.	Ο μέγιστος χρόνος αποκατάστασης βλάβης (ΜΧΑΒ) για κάθε σημείο θα πρέπει να είναι όπως στον πίνακα της παραγράφου 2.1 του ΠΑΡΑΡΤΗΜΑΤΟΣ Ι (σε ώρες ανά ημερολογιακό μήνα)	ΝΑΙ		
7.	Η διαθεσιμότητα του συστήματος NVIS και των υποσυστημάτων του VISMAIL και VIS ONLINE για κάθε μήνα πρέπει να είναι $\Delta \geq 99,9\%$ ανά μετρούμενη Υπηρεσία	ΝΑΙ		

8.	Το 99%, όλων των λειτουργιών που αναφέρονται στον πίνακα της παρ.2.1 θα πρέπει να διεκπεραιώνεται στους ζητούμενους χρόνους απόκρισης όπως ορίζονται στον πίνακα και να είναι σύμφωνοι με τις προδιαγραφές που ορίζονται από το κεντρικό σύστημα CVIS –όπως αποτυπώνονται στο VIS ICD.	ΝΑΙ		
9.	Το εργαλείο που θα χρησιμοποιήσει ο Ανάδοχος για την εξαγωγή των μετρικών θα πρέπει να είναι το υφιστάμενο ή να προτείνει νέο πιο σύγχρονο και ευέλικτο. Θα πρέπει να εκπαιδεύσει το προσωπικό της ΣΤ2 στην εξαγωγή μετρικών και την ρύθμιση των παραμέτρων του.	ΝΑΙ		
10.	Να δοθεί πρότυπο τριμηνιαίας αναφοράς (με ανάλυση ανά μήνα), με την οποία θα πιστοποιείται η συμμόρφωση με τις μετρικές.	ΝΑΙ		
11.	Σε περίπτωση παράβασης του αποδεκτού ορίου ΜΧΑΒ κατά την περίοδο παραγωγικής λειτουργίας – εγγύησης – συντήρησης, θα επιβάλλονται στον Ανάδοχο για κάθε ώρα πέραν του ανεκτού ορίου ΜΧΑΒ, ρήτρα ίση με 0,5% της ισχύουσας ετήσιας τιμής συντήρησης της μονάδας ή 0,05% επί του κόστους κτήσης της μονάδας (όποια είναι μεγαλύτερη, το ποσό δεν θα συμπεριλαμβάνει ΦΠΑ).	ΝΑΙ		
12.	Σε περίπτωση παράβασης του αποδεκτού ορίου Διαθεσιμότητας Δ κατά την περίοδο παραγωγικής λειτουργίας – εγγύησης - συντήρησης θα επιβάλλεται στον Ανάδοχο, για κάθε ώρα πέραν της ανεκτής Διαθεσιμότητας, ρήτρα ίση με 0,5% της ισχύουσας ετήσιας τιμής συντήρησης ή 0,05% επί του κόστους κτήσης της μονάδας (όποια είναι μεγαλύτερη, το ποσό δεν θα συμπεριλαμβάνει ΦΠΑ).	ΝΑΙ		
13.	Σε περίπτωση παράβασης του αποδεκτού ορίου Απόκρισης κατά την περίοδο παραγωγικής λειτουργίας - εγγύησης - συντήρησης θα επιβάλλεται στον Ανάδοχο, για κάθε μέρα, ρήτρα ίση με 0,5% της ισχύουσας ετήσιας τιμής συντήρησης ή 0,05% επί του κόστους κτήσης της μονάδας (όποια είναι μεγαλύτερη, το ποσό δεν θα συμπεριλαμβάνει ΦΠΑ).	ΝΑΙ		

14.	Σε περίπτωση που η βλάβη μιας μονάδας συμπαράσχει τη μη λειτουργία άλλων μονάδων που εξαρτώνται λειτουργικά από αυτή η ρήτρα υπολογίζεται επί του συνόλου των μονάδων που τέθηκαν εκτός λειτουργίας. Σε περίπτωση παραβίασης της διαθεσιμότητας δεν επιβάλλεται η ρήτρα ορίου Απόκρισης. Σε άλλη περίπτωση θα επιβάλλονται αθροιστικά οι παραπάνω ρήτρες.	NAI		
15.	Αναλυτική περιγραφή της Κεντρικής Υπηρεσίας Διαχείρισης Υποστήριξης και Συντήρησης μέσω της οποίας θα μπορεί να παρακολουθεί 24Χ7Χ365 τη συνολική λειτουργία του Συστήματος NVIS και των υποσυστημάτων του VISMAILκαι VIS-online.	NAI		
16.	Ο Ανάδοχος πρέπει να μπορεί να αποτυπώνει διαρκώς την κατάσταση του συστήματος και να παρακολουθεί την τήρηση των όρων της Συμφωνίας Επιπέδου Παρεχομένων Υπηρεσιών (SLA) του συστήματος.	NAI		
17.	Αναλυτική περιγραφή του Βλαβοληπτικού Κέντρου	NAI		
18.	Η διαθεσιμότητα του κέντρου υποστήριξης πρέπει να είναι 24 X 7 X 365.	NAI		
19.	Οι χρόνοι παράδοσης ανταλλακτικών ανά κατηγορία σημείων και οι αντίστοιχοι χρόνοι αποκατάστασης βλάβης θα πρέπει να είναι όπως ορίζονται στον πίνακα της παραγράφου 2.2-5 ΠΑΡΑΡΤΗΜΑ Ι.	NAI		
20.	Ο Ανάδοχος στα πλαίσια του έργου πρέπει να παρέχει on-site ή απομακρυσμένα οποιαδήποτε υπηρεσία τεχνικής υποστήριξης για την καλή λειτουργία του συνόλου των υπηρεσιών του πληροφοριακού συστήματος NVIS και των υποσυστημάτων του VISMAIL και VIS-online μέσω εξειδικευμένου προσωπικού τεχνικής υποστήριξης	NAI		
21.	Ο Ανάδοχος αναλαμβάνει καθόλη την διάρκεια του έργου να παρέχει υπηρεσία συντήρησης και τεχνικής υποστήριξης για το σύνολο του εξοπλισμού και του λογισμικού όλων των σημείων.	NAI		

22.	Ο Ανάδοχος θα πρέπει να προσκομίσει δηλώσεις συνεργασίας των βασικότερων κατασκευαστών του έτοιμου λογισμικού πάνω στο οποίο στηρίζονται οι εφαρμογές του NVIS και εξοπλισμού που θα χρησιμοποιηθεί, και θα δηλώνουν τη δυνατότητα διάθεσης των προϊόντων στην Ελλάδα, καθώς και το μοντέλο υποστήριξης αυτών.	ΝΑΙ		
23.	Ο Ανάδοχος είναι υποχρεωμένος να φροντίζει για την καλή λειτουργία του λογισμικού και να παρέχει υπηρεσίες αναβάθμισης και συντήρησης λογισμικού όπως ορίζονται στην παράγραφο 2.2.6 – ΠΑΡΑΡΤΗΜΑ Ι	ΝΑΙ		
24.	Αποκατάσταση των προβλημάτων, ελλείψεων, ατελειών, αποκλίσεων από τις προδιαγραφές και ανωμαλιών λειτουργίας του λογισμικού εφαρμογών (bugs) και τυχόν άλλων προβλημάτων. Κατόπιν έγγραφης ειδοποίησης από το ΥΠ.ΕΞ., ο Ανάδοχος είναι υποχρεωμένος να επιλύει τα προβλήματα εντός δύο (2) ημερών από την αναγγελία, εφόσον αυτά δεν έχουν προκύψει από κακόβουλες ή άστοχες παρεμβάσεις τρίτων, εκτός αν το ΥΠ.ΕΞ. αποδεχθεί εγγράφως, τεκμηριωμένο αίτημα του Αναδόχου για παραχώρηση μεγαλύτερου χρονικού διαστήματος για την αποκατάστασή τους.	ΝΑΙ		
25.	Ο ανάδοχος θα πρέπει να περιγράψει την διαδικασία τήρησης configuration management / change management διαδικασιών και αρχείων.	ΝΑΙ		
26.	Ο Ανάδοχος είναι υποχρεωμένος να ενημερώνει το ΥΠ.ΕΞ. για όλες τις νέες εκδόσεις και τα κύρια χαρακτηριστικά τους σε διάστημα το πολύ ενός (1) μηνός από την ανακοίνωσή τους από τον αντίστοιχο κατασκευαστή. Η ανακοίνωση αυτή θα αποδεικνύεται με επίσημο έγγραφο του προμηθευτικού οίκου. Ομοίως και στην περίπτωση που το χρησιμοποιούμενο λογισμικό είναι σε κατάσταση end of new service.	ΝΑΙ		

27.	Εφ' όσον το ΥΠ.ΕΞ. αποφασίσει να προχωρήσει στην εγκατάσταση των νέων εκδόσεων και το γνωρίσει εγγράφως στον Ανάδοχο, ο Ανάδοχος, μετά από προηγούμενη σχετική συνεννόηση με το ΥΠ.ΕΞ., είναι υποχρεωμένος το αργότερο εντός δύο μηνών, να προμηθεύσει και υλοποιήσει την εγκατάσταση των νέων εκδόσεων στον εξοπλισμό για τον οποίο προορίζονται, οπουδήποτε και αν αυτός είναι εγκατεστημένος. Τα patches του εν λόγω λογισμικού θα πρέπει να συνοδεύονται από το αντίστοιχο SCI. Η παράδοση κάθε νέας έκδοσης θα θεωρείται ολοκληρωμένη μόνο εφ' όσον συνοδεύεται από τις τυχόν απαιτούμενες ενημερώσεις των αντίστοιχων εγχειριδίων σε έντυπη και ηλεκτρονική μορφή και τις κατάλληλες άδειες επ'ονόματι του ΥΠ.ΕΞ. Η προμήθεια και εγκατάσταση των νέων εκδόσεων, ενημερώσεων, μεταβολών λογισμικού κ.λπ. θα επιβαρύνει αποκλειστικά τον Ανάδοχο. Σε περίπτωση που η εν λόγω εγκατάσταση λογισμικού απαιτεί αναβάθμιση του υπάρχοντος εξοπλισμού, αυτή θα γίνεται από τον Ανάδοχο.	ΝΑΙ		
28.	Ο Ανάδοχος είναι υποχρεωμένος να παρέχει υπηρεσίες αντικατάστασης εξοπλισμού και λογισμικού, για τον οποίο ο Κατασκευαστής δεν παρέχει την δυνατότητα απόκτησης νέου συμβολαίου υποστήριξης σε hardware και υπηρεσίες σύμφωνα με παράγραφο 2.2.6 για το λογισμικό και 2.2.7 για τον εξοπλισμό.	ΝΑΙ		
29.	Λόγω της κρισιμότητας της κεντρικής υποδομής του συστήματος VIS που είναι εγκατεστημένη στους δύο κόμβους της Ελλάδας (κύριος και εφεδρικός), στην περίπτωση που, για τον εξοπλισμό ιδιοκτησίας του Υπουργείου Εξωτερικών του συστήματος N-VIS και των υποσυστημάτων VISMAIL και VIS Online των δύο αυτών κόμβων, δεν παρέχεται από τον Κατασκευαστή δυνατότητα απόκτησης νέου συμβολαίου υποστήριξης σε hardware (End of Life) και υπηρεσίες (End of Support) και δεν περιλαμβάνεται στη μελέτη για αναβάθμιση και εκσυγχρονισμό της αρχιτεκτονικής του συστήματος VIS, τότε ο Ανάδοχος είναι υποχρεωμένος να αντικαταστήσει σε εύλογο χρονικό διάστημα τον συγκεκριμένο εξοπλισμό με το πιο πρόσφατο, προτεινόμενο από τον κατασκευαστή, μοντέλο (Replacement Product) και στην συνέχεια να το συμπεριλάβει στο σχετικό συμβόλαιο Τεχνικής Υποστήριξης με τον κατασκευαστή.	ΝΑΙ		

30.	Επίσης να εγγυάται παράλληλα την απρόσκοπτη συνέχιση της λειτουργίας του λογισμικού εφαρμογών. Σε περίπτωση που η αντικατάσταση εξοπλισμού συνεπάγεται την ανάγκη επεμβάσεων στο λογισμικό συστήματος ή/και στο λογισμικό εφαρμογών, ο Ανάδοχος είναι υποχρεωμένος να πραγματοποιήσει τις επεμβάσεις αυτές.	ΝΑΙ		
31.	Σε ότι αφορά το υποσύστημα BMS η αντικατάσταση θα πρέπει να υλοποιηθεί με λογισμικό του υφιστάμενου κατασκευαστή για λόγους κρισιμότητας του συγκεκριμένου Υποσυστήματος και εξασφάλισης της ορθής αξιοποίησης της υπάρχουσας βιομετρικής βάσης.	ΝΑΙ		
32.	Ο Ανάδοχος θα παρέχει τα απαραίτητα ανταλλακτικά για όλο τον εξοπλισμό του Εθνικού Συστήματος Θεωρήσεων (N-VIS) του Υπουργείου Εξωτερικών και των υποσυστημάτων VISMAILκαι ONLINE όλων των κόμβων που βρίσκονται στην Ελλάδα και στις Αρχές Εξωτερικού, εργασίες αποκατάστασης ή και αντικατάσταση εξοπλισμού σε περίπτωση βλάβης.	ΝΑΙ		
33.	Ο Ανάδοχος θα πρέπει να αντικαταστήσει την προβληματική μονάδα με ίδια ή ανώτερη έως ότου επισκευασθεί η αρχική μονάδα (εφόσον η επισκευή είναι εφικτή και εφόσον η επισκευή είναι εφικτή και εφόσον το βεβλαμμένο υλικό δεν είναι σε κατάσταση end-of-life.), ώστε να εξασφαλίζεται η απρόσκοπτη και ομαλή λειτουργία του συστήματος VIS. Εάν δεν είναι εφικτή η αντικατάσταση θα είναι μόνιμη.	ΝΑΙ		
34.	Εάν το βεβλαμμένο υλικό είναι σε κατάσταση End-of-Life, ο ανάδοχος οφείλει να το αντικαταστήσει με το αντίστοιχο πιο πρόσφατο νεότερο μοντέλο που προτείνει ο κατασκευαστής (Replacement product), με εγκατεστημένο το αντίστοιχο λογισμικό συστήματος και εφαρμογών όταν αυτό απαιτείται.	ΝΑΙ		
35.	Αντικατάσταση βεβλαμμένου υλικού θα πραγματοποιείται σε χρόνο που ορίζεται στον πίνακα της παραγράφου 2.2.1. παράγραφος 5-προδιαγραφή 20.	ΝΑΙ		
36.	Σε περίπτωση που το βεβλαμμένο υλικό βρίσκεται σε κόμβο του N-VIS εκτός Ελλάδας, ο ανάδοχος επιβαρύνεται με τα έξοδα μετάφορας και αντικατάστασης.	ΝΑΙ		

37.	Ο Ανάδοχος πρέπει να υποβάλει σχέδιο προληπτικής συντήρησης. Η προληπτική συντήρηση πρέπει να εκτελείται χωρίς να διαταράσσεται με οποιοδήποτε τρόπο η λειτουργία του Συστήματος	ΝΑΙ		
38.	Να περιγραφεί η διαδικασία εγκατάστασης νέων εκδόσεων, αναβαθμίσεων (upgrades), ενημερώσεων (updates) διορθώσεων (patches) του λογισμικού.	ΝΑΙ		
39.	Ο Ανάδοχος αναλαμβάνει κατά τη διάρκεια του έργου, να παρέχει υπηρεσία συντήρησης και τεχνικής υποστήριξης για το σύνολο του εξοπλισμού και του λογισμικού των κεντρικών κόμβων της Ελλάδας και των κόμβων των ΠΑ, του οποίου η προμήθεια έχει γίνει στο πλαίσιο των σχετικών συμβάσεων για την προμήθεια και ανάπτυξη των συστημάτων N-VIS, VISMAIL και VIS-ONLINE	ΝΑΙ		
40.	Ο Ανάδοχος θα πρέπει να είναι σε θέση να υποστηρίξει πλήρως το σύστημα σε επίπεδο λογισμικού και υλικού στους κεντρικούς κόμβους Αθήνα και Θεσσαλονίκη (DisasterRecoverySite) και σε όλες τις Προξενικές Αρχές από την έναρξη ισχύος της σύμβασης.	ΝΑΙ		
41.	Ο Ανάδοχος θα πρέπει να περιγράψει με πληρότητα την πολιτική λήψης εφεδρικών αντιγράφων και να την εκτελεί.	ΝΑΙ		
42.	Ο Ανάδοχος θα πρέπει να περιγράψει την διαδικασία υλοποίησης Replication και ελέγχου ορθότητάς του σε καθημερινή βάση μεταξύ των κομβων Θεσσαλονίκης- Αθήνας με κατάλληλο επικαιροποιημένο λογισμικό. Παρακολούθηση και αποκατάσταση τυχόν λαθών/ αποτυχιών.	ΝΑΙ		
43.	Ο ανάδοχος δεσμεύεται να συνδράμει το ΥΠΕΞ στην κατάρτιση σχεδίου επιχειρησιακής συνέχειας (Business Continuity Plan) και Disaster Recovery Plan. Επιπλέον υποχρεούται να συμμετέχει στο σχεδιασμό και στην υλοποίηση σχετικών ασκήσεων.	ΝΑΙ		
44.	Ο ανάδοχος θα εκπονήσει μελέτη για τον ανασχεδιασμό και τον εκσυγχρονισμό της αρχιτεκτονικής συστήματος N-VIS και των υποσυστημάτων του VISMAIL – VIS ONLINE με σχετικό χρονοδιάγραμμα και στην συνέχεια θα την υλοποιήσει σύμφωνα με όσα ορίζονται σε Παράγραφο 2.3.2 –Παραρτήματος Ι.	ΝΑΙ		

45.	Ο ανάδοχος θα πρέπει να εξασφαλίσει την ορθή μετάπτωση και τυχόν απαραίτητες προσαρμογές του λογισμικού συστήματος, εφαρμογών και των δεδομένων στο νέο εξοπλισμό καθώς και την ορθή και ασφαλή μετάπτωση των δεδομένων από το παλαιό στο νέο storage, ώστε να εξασφαλίζεται η αδιάλειπτη και απρόσκοπτη λειτουργία του συστήματος N-VIS και των υποσυστημάτων-Vismail-VIS Online.	ΝΑΙ		
46.	Θα πρέπει το λογισμικό εφαρμογής να συνεχίσει να διαλειτουργεί με το κεντρικό σύστημα C-VIS και να αποκρίνεται στους χρόνους και τις απαιτήσεις, όπως αυτά ορίζονται από το κεντρικό σύστημα C-VIS (τεχνικές προδιαγραφές συστήματος VIS ICD 3.0.0).	ΝΑΙ		
47.	Ο Ανάδοχος οφείλει να παρέχει υπηρεσίες εκπαίδευσης στα στελέχη πληροφορικής και επικοινωνιών– με έμφαση στους διαχειριστές - της Κεντρικής Υπηρεσίας του ΥΠ.ΕΞ., για τη διασφάλιση της σταθερής υψηλού επιπέδου επιστημονικής τους γνώσης σε τεχνολογικά θέματα state-of-the-art πάνω σε τεχνολογίες που χρησιμοποιούνται στο παρόν σύστημα. Στο πλαίσιο αυτό, ο Ανάδοχος θα πρέπει να περιλάβει στην Οικονομική του Προσφορά και το κόστος για υλοποίηση, εξειδικευμένων σεμιναρίων συνολικής τουλάχιστον διάρκειας εκατόν ογδόντα (180) ωρών, κατά τη διάρκεια του παρόντος έργου. Τα ακριβή επιστημονικά αντικείμενα θα ορίζονται μετά από πρόταση των στελεχών του ΥΠ.ΕΞ. και ακολούθως σε συνεργασία με τον Ανάδοχο και θα σχετίζονται τόσο με τις πιο πρόσφατες εκδόσεις των τεχνολογιών που χρησιμοποιούνται στο παρόν έργο (Διαχείριση Windows server, Active Directory, Hyper-V, SQL Server, Biztalk,mail Exchange, ESXi, CCNA, ISO, ITIL, κλπ) ή/και με την διαχείριση του συστήματος VIS. – Παρ.2.5 – ΠΑΡΑΡΤΗΜΑ Ι.	>= 180		
48.	Πρόσθετες Υπηρεσίες αναβάθμισης και υποστήριξης που θα απαιτηθούν από την αναθεώρηση των Κανονισμών (ΕΕ) 810/2009 και 767/2008, και τις απαιτήσεις για διαλειτουργικότητα του εθνικού συστήματος VIS με εθνικά και ευρωπαϊκά πληροφοριακά συστήματα, και σύμφωνα με οδηγίες αρμόδιων Δ/νσεων ΥΠΕΞ (Παρ.2.4- Παράρτημα Ι)	ΝΑΙ		

49.	Ο ανάδοχος δεσμεύεται να υλοποιεί και να υποστηρίζει services και λειτουργικότητες της εφαρμογής VIS προς Αρχές εκτός ΥΠΕΞ (Σύννορα, Άσυλο, Αρχές Επιβολής του νόμου κλπ) που προβλέπεται να έχουν πρόσβαση στο VIS σύμφωνα με τους ισχύοντες Κανονισμούς και όπως αυτές ορίζονται στο VIS ICD 3.0.0.	ΝΑΙ		
50.	ανά πάσα στιγμή μπορεί να ληφθεί απόφαση από την ηγεσία του Υπουργείου σχετική με: <ul style="list-style-type: none"> • Δημιουργία νέας Προξενικής Αρχής • Αναστολή λειτουργίας Προξενικής Αρχής • Οριστική παύση λειτουργίας Προξενικής Αρχής • Μετεγκατάσταση Προξενικής Αρχής σε άλλο σημείο εντός της ίδιας πόλης ή και σε άλλη πόλη. • Αλλαγή της κατανομής του εξοπλισμού στις Προξενικές Αρχές. <p>Ο ανάδοχος έχει την υποχρέωση να παρέχει ανελλιπώς τις υπηρεσίες που απορρέουν από τη σύμβαση σε κάθε μία από τις ανωτέρω περιπτώσεις</p>	ΝΑΙ		
51.	Ο υποψήφιος Ανάδοχος οφείλει να προβλέψει την προμήθεια, εγκατάσταση και θέση σε λειτουργία νέου εξοπλισμού και σχετικών αδειών χρήσης λογισμικού, για έως πέντε (5) νέες ή υπάρχουσες Προξενικές Αρχές ο υποψήφιος Ανάδοχος οφείλει να προβλέψει τη προμήθεια, εγκατάσταση και θέση σε λειτουργία νέου εξοπλισμού που θα αποτελείται ανά Αρχή από: <p>A) έναν (1) πλήρη σταθμό εργασίας (work station), ο οποίος θα περιλαμβάνει: ένα (1) σαρωτή αποτυπωμάτων, μία (1) φωτογραφική μηχανή και έναν (1) σαρωτή διαβατηρίων, B) δύο (2) σταθμούς εργασίας (work stations) Γ) έναν (1) τοπικό εξυπηρετητή (server). Δ) Τις σχετικές άδειες χρήσης του λογισμικού των σταθμών εργασίας και του εξυπηρετητή οι οποίες θα πρέπει να συμπεριληφθούν στο σύνολο αδειών χρήσης του λογισμικού συστήματος καθώς και τις άδειες χρήσης του βιομετρικού εξοπλισμού (NEC/SPID).</p>	ΝΑΙ		
52.	Ο Ανάδοχος δεσμεύεται για επικαιροποίηση της δομής και των περιεχομένων των μέχρι σήμερα παρεχόμενων custom reports, καθώς και τη δημιουργία νέων, για την υποστήριξη των χρηστών του ΥΠ.ΕΞ τα οποία θα παρέχονται μέσα από την εφαρμογή EL-VIS.	ΝΑΙ		

19PROC005717879 2019-10-17

Διακήρυξη ηλεκτρονικού ανοικτού διεθνούς διαγωνισμού «Συντήρηση πληροφοριακού συστήματος N-VIS - Φάση 2», με αριθμό 55204/2019

53.	Να προσφέρει νέο εξοπλισμό και έτοιμο λογισμικό, συμπεριλαμβανομένων αδειών χρήσης λογισμικού, σε αντικατάσταση υπάρχοντος και λόγω δημιουργίας νέων προξενικών αρχών (Παρ.2.3.1- ΠΑΡΑΡΤΗΜΑ Ι)	ΝΑΙ		
54.	Υποστήριξη και συντήρηση του λογισμικού και εξοπλισμού του δοκιμαστικού περιβάλλοντος VIS το οποίο βρίσκεται στον κόμβο της Αθήνας και χρησιμοποιείται για εκπαίδευση στελεχών ΥΠΕΞ και τις δοκιμές για νέες λειτουργικότητες πριν αυτές εφαρμοστούν στο παραγωγικό περιβάλλον.	ΝΑΙ		

.....
<Ημερομηνία>

.....
<Εξουσιοδοτημένη ψηφιακή υπογραφή>

ΠΑΡΑΡΤΗΜΑ ΙΙΙ – ΕΕΕΣ

Το έντυπο του «Ευρωπαϊκού Ενιαίου Έγγραφου Σύμβασης» (ΕΕΕΣ) επισυνάπτεται στη διακήρυξη. Συμπληρώνεται από τον ενδιαφερόμενο οικονομικό φορέα και προσκομίζεται ψηφιακά υπογεγραμμένο σύμφωνα με την παράγραφο 2.2.9.1 της παρούσας διακήρυξης.

ΠΑΡΑΡΤΗΜΑ IV – Περιεχόμενα Τεχνικής Προσφοράς

Ο φάκελος «Τεχνική Προσφορά» πρέπει να περιλαμβάνει τις παρακάτω ενότητες 1 ως 4, τα περιεχόμενα των οποίων περιγράφονται στη συνέχεια:

1. ΜΕΘΟΔΟΛΟΓΙΑ ΠΡΟΣΕΓΓΙΣΗΣ – ΤΕΧΝΙΚΗ ΠΕΡΙΓΡΑΦΗ ΥΛΟΠΟΙΗΣΗΣ ΕΡΓΟΥ

- 1.1. Αναλυτική περιγραφή της μεθοδολογίας προσέγγισης, υλοποίησης και διασφάλισης ποιότητας του έργου
- 1.2. Χρονοδιάγραμμα υλοποίησης του έργου σε πλήρη συμμόρφωση με τα ζητούμενα στο ΠΑΡΑΡΤΗΜΑ Ι της παρούσας διακήρυξης.
- 1.3 Παρουσίαση της προτεινόμενης Συμφωνίας Επιπέδου παρεχόμενων Υπηρεσιών (SLA).
- 1.4 Παρουσίαση των υπηρεσιών συντήρησης και τεχνικής υποστήριξης σε εξοπλισμό και εφαρμογές του Πληροφοριακού Συστήματος N-VIS και των υποσυστημάτων του «VIS-MAIL» και «OnLine Application».
- 1.5 Παρουσίαση του προγράμματος εκπαίδευσης.

2. ΣΥΝΘΕΣΗ ΟΜΑΔΑΣ ΕΡΓΟΥ ΑΝΑΔΟΧΟΥ

Υποβάλλεται ολοκληρωμένη πρόταση που περιλαμβάνει:

- 2.1 Βιογραφικά Σημειώματα του Υπεύθυνου Έργου και του Αναπληρωτή του (σύμφωνα με το Υπόδειγμα του ΠΑΡΑΡΤΗΜΑΤΟΣ V της παρούσας), η εργασιακή εμπειρία των οποίων, ωστόσο, **δεν** αξιολογείται στο πλαίσιο της Τεχνικής Προσφοράς, δεδομένου ότι αποτελεί κριτήριο επιλογής (σύμφωνα με το σημείο 2.2.6.3 της διακήρυξης) και δεν εντάσσεται στα κριτήρια ανάθεσης.
- 2.2 Βιογραφικά Σημειώματα (σύμφωνα με το Υπόδειγμα του ΠΑΡΑΡΤΗΜΑΤΟΣ V της παρούσας) του Υπεύθυνου Υποστήριξης Εξοπλισμού Κέντρου Δεδομένων, του Υπεύθυνου Υποστήριξης Λογισμικού, των λοιπών μελών της Ομάδας Έργου του Αναδόχου, του επιστημονικού / άλλου προσωπικού, των εξωτερικών συνεργατών και άλλων εμπειρογνομόνων αν υπάρχουν, που θα συμμετέχουν στα επί μέρους τμήματα του φυσικού αντικείμενου του έργου, καθώς και οποιουδήποτε άλλου που προτείνεται από τον υποψήφιο Ανάδοχος ως μέλος της.
- 2.3 Περιγραφή του Σχήματος Διοίκησης και Οργάνωσης του έργου και του πλαισίου συνεργασίας της Ομάδας Έργου του Αναδόχου με το Σχήμα Διοίκησης Έργου του ΥΠΕΞ.
- 2.4 Τον παρακάτω «Συγκεντρωτικό Πίνακα Στελέχωσης της Ομάδας Έργου» (ΠΙΝΑΚΑΣ ΟΕ1) συμπληρωμένο με τα στοιχεία των Υπευθύνων και των λοιπών μελών της ΟΕ.

Συγκεντρωτικός Πίνακας Στελέχωσης της Ομάδας Έργου (ΠΙΝΑΚΑΣ ΟΕ1)

Όνοματεπώνυμο	Εταιρία	Θέση στην Ομάδα Έργου	Επίπεδο και έτη εμπειρίας	Αρμοδιότητες / καθήκοντα στην ΟΕ	Απασχόληση σε ανθρωπομήνες

ΣΥΝΟΛΟ Ανθρωπομηνών:					

συμπληρωμένος ως εξής:

- Στη στήλη «Όνοματεπώνυμο» συμπληρώνεται το ονοματεπώνυμο κάθε προτεινόμενου μέλους και Υπευθύνου της Ομάδας Έργου.
- Στη στήλη «Εταιρία» συμπληρώνεται η εταιρία στην οποία απασχολείται το στέλεχος.
- Στη στήλη «Θέση στην Ομάδα Έργου» συμπληρώνεται ο ρόλος του στελέχους, σύμφωνα με την προτεινόμενη οργάνωση της Ομάδας Έργου.
- Στη στήλη «Επίπεδο και Έτη εμπειρίας» συμπληρώνεται το επίπεδο εμπειρίας του στελέχους (Διευθυντής, Senior, Junior, Εμπειρογνώμονας) καθώς και τα έτη συναφούς επαγγελματικής δραστηριοποίησης.
- Στη στήλη «Αρμοδιότητες / Καθήκοντα» συμπληρώνονται οι βασικές αρμοδιότητες και τα βασικά καθήκοντα που θα έχει το εν λόγω στέλεχος στην Ομάδα Έργου σε σχέση με τα επί μέρους Πακέτα Εργασίας.
- Στη στήλη «Απασχόληση σε ανθρωπομήνες» αναφέρονται οι ανθρωπομήνες (Α/Μ) που θα απασχοληθεί κάθε στέλεχος ανά Φάση του Έργου, σύμφωνα με την πρόταση του υποψήφιου Αναδόχου.

Σε περίπτωση κατά την οποία τα προτεινόμενα μέλη της Ομάδας Έργου δεν είναι μόνιμα στελέχη του υποψηφίου Αναδόχου, αλλά εξωτερικοί συνεργάτες, στην Τεχνική Προσφορά πρέπει να συμπεριληφθούν:

- 2.5 Υπεύθυνες Δηλώσεις των Υπευθύνων ή/και των λοιπών μελών της ΟΕ ότι υπάρχει συμφωνία συνεργασίας για όλη την προβλεπόμενη διάρκεια της σύμβασης και ότι είναι αποδεκτοί οι όροι του παρόντος διαγωνισμού,

ενώ αν είναι υπάλληλοι άλλων εταιρειών, επιπλέον:

- 2.6 Βεβαιώσεις των εταιρειών αυτών ότι τελούν εν γνώσει της προαναφερόμενης συνεργασίας

3. ΠΙΝΑΚΕΣ ΣΥΜΜΟΡΦΩΣΗΣ

Στον φάκελο Τεχνικής Προσφοράς πρέπει επίσης να συμπεριληφθούν:

- 3.1 Οι συμπληρωμένοι σύμφωνα με τις «Οδηγίες Συμπλήρωσης» Πίνακες Συμμόρφωσης του ΠΑΡΑΡΤΗΜΑΤΟΣ ΙΙ.

4. ΠΙΝΑΚΕΣ ΤΕΧΝΙΚΩΝ ΣΤΟΙΧΕΙΩΝ

Επιπλέον προς τα άνω αναφερόμενα στο ΠΑΡΑΡΤΗΜΑ IV, στον φάκελο Τεχνικής Προσφοράς πρέπει να συμπεριληφθούν και όλοι οι παρακάτω Πίνακες:

- Πίνακας ΤΠ1 «Προμήθεια εξοπλισμού και έτοιμου λογισμικού, συμπεριλαμβανομένων των αδειών χρήσης », που παρατίθεται στη συνέχεια, **χωρίς καμία αναφορά σε χρηματική τιμή ή αξία σε €**, στον οποίο συμπληρώνονται **όλα τα μη σκιασμένα πεδία**. Εφόσον απαιτείται, προστίθενται συμπληρωματικές οριζόντιες γραμμές, αλλά δεν επιτρέπεται η προσθήκη ή η τροποποίηση των στηλών.

Η παρουσία τιμών σε ΕΥΡΩ ή η τροποποίηση της γραμμογράφησης των πινάκων (με εξαίρεση της προσθήκης οριζόντιων γραμμών) αποτελεί λόγο αποκλεισμού της προσφοράς.

ΠΙΝΑΚΑΣ ΤΠ1: Προμήθεια εξοπλισμού και έτοιμου λογισμικού, συμπεριλαμβανομένων των αδειών χρήσης

(1)	(2)	(3)	(4)	(5)	(6)	(7)	(8)
A/A	ΠΕΡΙΓΡΑΦΗ ΕΙΔΟΥΣ	Τύπος (κωδικός είδους)	Τιμή Μονάδας [€]	ΦΠΑ 24% [€]	Τιμή μονάδας με ΦΠΑ [€]	Ποσότητα	Συνολική αξία είδους (με ΦΠΑ)
1							
2							
3							
4							
5							
6							
7							
...							
v							
Συνολική αξία, χωρίς ΦΠΑ (σε €)							
Συνολική αξία, χωρίς ΦΠΑ, ΟΛΟΓΡΑΦΩΣ							
Συνολική αξία, με ΦΠΑ (σε €)							

ΠΑΡΑΡΤΗΜΑ V – Υπόδειγμα βιογραφικού σημειώματος

Διακήρυξη ηλεκτρονικού ανοικτού διεθνούς διαγωνισμού για την ανάθεση της σύμβασης παροχής υπηρεσιών με τίτλο:

«Συντήρηση πληροφοριακού συστήματος N-VIS – Φάση 2” με αριθμό 55204/2019
Συστημικός αριθμός ΕΣΗΔΗΣ: 75234

ΒΙΟΓΡΑΦΙΚΟ ΣΗΜΕΙΩΜΑ**ΠΡΟΣΩΠΙΚΑ ΣΤΟΙΧΕΙΑ**

Επώνυμο:	_____	Όνομα:	_____
Πατρώνυμο:	_____	Μητρώνυμο:	_____
Ημερομηνία Γέννησης:	__/__/____	Τόπος Γέννησης:	_____
Τηλέφωνο:	_____	E-mail:	_____
Fax:	_____		
Διεύθυνση Κατοικίας:	_____ _____		

ΕΚΠΑΙΔΕΥΣΗ

Όνομα Ιδρύματος	Τίτλος Πτυχίου	Ειδικότητα	Ημερομηνία Απόκτησης Πτυχίου

19PROC005717879 2019-10-17

Διακήρυξη ηλεκτρονικού ανοικτού διεθνούς διαγωνισμού «Συντήρηση πληροφοριακού συστήματος N-VIS - Φάση 2», με αριθμό 55204/2019

ΚΑΤΗΓΟΡΙΑ ΣΤΕΛΕΧΟΥΣ (στο προτεινόμενο, από τον υποψήφιο ανάδοχο, σχήμα διοίκησης Έργου)				
ΕΠΑΓΓΕΛΜΑΤΙΚΗ ΕΜΠΕΙΡΙΑ				
Έργο (ή Θέση)	Εργοδότης	Ρόλος και Καθήκοντα στο Έργο (ή Θέση)	Απασχόληση στο Έργο	
			Περίοδος (από – έως)	AM
			__/__/__ - __/__/__	
			__/__/__ - __/__/__	
			__/__/__ - __/__/__	

.....
<Ημερομηνία>

.....
<Εξουσιοδοτημένη ψηφιακή υπογραφή>

ΠΑΡΑΡΤΗΜΑ VI – Υπόδειγμα Οικονομικής Προσφοράς

1. Σε όλους τους πίνακες της Οικονομικής Προσφοράς οι συνολικές αξίες για την τριετία 2020-2022 θα υπολογιστούν με την **ενδεικτική** παραδοχή ότι η υλοποίηση του έργου θα αφορά χρονικό διάστημα 37 μηνών (από 01.12.2019 μέχρι 31.12.2022).
2. Κατά την ημερομηνία υπογραφής της (αρχικής) σύμβασης οι σχετικές τιμές των πινάκων ΟΠ1, ΟΠ2.1 και ΟΠ2.2 και τα αντίστοιχα πεδία του πίνακα ΟΠ6 θα αναπροσαρμοστούν αναλογικά, σύμφωνα με το χρονικό διάστημα (τον αριθμό μηνών) που απομένει έως την 31.12.2022.
3. Το άθροισμα της συνολικής προσφερόμενης τιμής για τις υπηρεσίες των Πινάκων Οικονομικής Προσφοράς ΟΠ1, ΟΠ2.1, ΟΠ2.2, ΟΠ3 και ΟΠ4 δεν μπορεί να ξεπερνάει τον προϋπολογισμό των 2.470.000,00 Ευρώ συμπεριλαμβανομένου ΦΠΑ 24% ύψους 478.064,52 Ευρώ (δηλαδή 1.991.935,48 Ευρώ άνευ ΦΠΑ).
4. Στις Οικονομικές Προσφορές δεν είναι αποδεκτή, επί ποινή απορρίψεως, η τροποποίηση της γραμμογράφησης των πινάκων του υποδείγματος Οικονομικής Προσφοράς. Μόνο στον πίνακα ΟΠ3, του Υποδείγματος είναι δυνατή μόνο η προσθήκη σειρών, σύμφωνα με τον προφερόμενο από τον υποψήφιο εξοπλισμό και έτοιμο λογισμικό.
5. Οι Προσφέροντες δεσμεύονται με την προσφορά τους ότι οι τιμές της (αρχικής) σύμβασης θα ισχύουν και για την παροχή υπηρεσιών / προμήθεια αγαθών και μετά την 31.12.2022, για χρονικό διάστημα που αντιστοιχεί στις παρακάτω περιπτώσεις, σε περίπτωση που αυτό τους ζητηθεί από την Αναθέτουσα Αρχή:
 - α) κατακύρωση έως 15% επιπλέον φυσικού αντικείμενου (πρόσθετων υπηρεσιών) σύμφωνα με την παρ. 1 του άρθρου 104 του Ν. 4412/2016 (εφόσον δεν έχει ολοκληρωθεί ως την 31.12.2022) και
 - β) τροποποίηση της αρχικής σύμβασης κατά τη διάρκειά της, σύμφωνα με την περ. β) της παρ.2 άρθρου 132 Ν. 4412/2016, με αύξηση έως και 10% της αρχικής αξίας της σύμβασης, χωρίς υπέρβαση του προϋπολογισμού.
6. Η Οικονομική Προσφορά υποβάλλεται ηλεκτρονικά επί ποινή απορρίψεως στον (υπό)φάκελο «Οικονομική Προσφορά» και συμπληρώνοντας την αντίστοιχη ειδική ηλεκτρονική φόρμα του Συστήματος ΕΣΗΔΗΣ. Ο προσφέρων επισυνάπτει στην οικονομική προσφορά του Συστήματος ΕΣΗΔΗΣ τα **ψηφιακά υπογεγραμμένα** σχετικά ηλεκτρονικά αρχεία των συμπληρωμένων επτά (7) Πινάκων (ΟΠ1, ΟΠ2.1, ΟΠ2.2, ΟΠ3, ΟΠ4, ΟΠ5, ΟΠ6) του Παραρτήματος VI της διακήρυξης μαζί με τη δήλωση για τον τρόπο πληρωμής και τον χρόνο ισχύος της οικονομικής προσφοράς.

Στοιχεία Προσφέροντος	
Επωνυμία:	
Διεύθυνση:	
Τηλέφωνο:	
Fax:	
E-mail:	

Στοιχεία Αναθέτουσας Αρχής	
Επωνυμία:	ΥΠΟΥΡΓΕΙΟ ΕΞΩΤΕΡΙΚΩΝ – ΕΠΙΤΕΛΙΚΗ ΔΟΜΗ ΕΣΠΑ
Δράση / κωδικός ΟΠΣ:	«Δράσεις σχετικές με τη λειτουργία του δικτύου NET-VIS και του Πληροφοριακού Συστήματος N-VIS” / MIS 5007799

(Υπο)έργο:	«Συντήρηση Πληροφοριακού Συστήματος N-VIS (φάση 2)»
Διακήρυξη με αριθμό:	55204/2019, Συστημικός αριθμός ΕΣΗΔΗΣ: 75234

ΠΙΝΑΚΑΣ ΟΠ1: Οικονομική Προσφορά παροχής υπηρεσιών για την κάλυψη των απαιτήσεων της Συμφωνίας Επιπέδου Παρεχόμενων Υπηρεσιών (SLA) που αφορά στη λειτουργία του Πληροφοριακού Συστήματος N-VIS τόσο στην Κεντρική Υπηρεσία του Υπουργείου Εξωτερικών όσο και στις τουλάχιστον 103 Διπλωματικές και Προξενικές Αρχές στο εξωτερικό.

[σύμφωνα με την ΑΝΑΛΥΤΙΚΗ ΤΕΧΝΙΚΗ ΠΕΡΙΓΡΑΦΗ: παράγραφος 2.1 του ΠΑΡΑΡΤΗΜΑΤΟΣ I και ΠΙΝΑΚΕΣ ΣΥΜΜΟΡΦΩΣΗΣ του ΠΑΡΑΡΤΗΜΑΤΟΣ II]

(1)	(2)	(3)	(4)
Περιγραφή υπηρεσίας	Τιμή ανά μήνα (χωρίς ΦΠΑ) (σε €)	ΦΠΑ 24% (σε €)	Συνολική τιμή ανά μήνα (με ΦΠΑ) (σε €)
Παροχή υπηρεσιών για την κάλυψη των απαιτήσεων της Συμφωνίας Επιπέδου Παρεχόμενων Υπηρεσιών (SLA) που αφορά στη λειτουργία του Πληροφοριακού Συστήματος N-VIS τόσο στην Κεντρική Υπηρεσία του Υπουργείου Εξωτερικών όσο και στις τουλάχιστον 103 Διπλωματικές και Προξενικές Αρχές στο εξωτερικό.			
Συνολική αξία (για ενδεικτική διάρκεια 37 μηνών) – χωρίς ΦΠΑ (σε €)			
Συνολική αξία (για ενδεικτική διάρκεια 37 μηνών) – χωρίς ΦΠΑ, ΟΛΟΓΡΑΦΩΣ			
Συνολική αξία * (για ενδεικτική διάρκεια 37 μηνών) με ΦΠΑ (σε €)			

(*) Το άθροισμα της συνολικής προσφερόμενης τιμής για τις υπηρεσίες των Πινάκων Οικονομικής Προσφοράς ΟΠ1, ΟΠ2.1, ΟΠ2.2, ΟΠ3 και ΟΠ4 δεν μπορεί να ξεπερνάει τον προϋπολογισμό των **2.470.000,00** Ευρώ συμπεριλαμβανομένου ΦΠΑ 24% ύψους 478.064,52 Ευρώ (δηλαδή **1.991.935,48** Ευρώ άνευ ΦΠΑ).

ΠΙΝΑΚΑΣ ΟΠ2.1: Οικονομική Προσφορά παροχής υπηρεσιών συντήρησης και τεχνικής υποστήριξης σε εξοπλισμό, λογισμικό και εφαρμογές του Πληροφοριακού Συστήματος N-VIS και του υποσυστήματος «VIS-MAIL» συμπεριλαμβανομένων των αδειών χρήσης λογισμικού.

[σύμφωνα με την ΑΝΑΛΥΤΙΚΗ ΤΕΧΝΙΚΗ ΠΕΡΙΓΡΑΦΗ: παράγραφος 2.2 του ΠΑΡΑΡΤΗΜΑΤΟΣ I και ΠΙΝΑΚΕΣ ΣΥΜΜΟΡΦΩΣΗΣ του ΠΑΡΑΡΤΗΜΑΤΟΣ II]

(1)	(2)	(3)	(4)
Περιγραφή υπηρεσίας	Τιμή ανά μήνα (χωρίς ΦΠΑ) (σε €)	ΦΠΑ 24% (σε €)	Συνολική τιμή ανά μήνα (με ΦΠΑ) (σε €)

Παροχή υπηρεσιών συντήρησης και τεχνικής υποστήριξης σε εξοπλισμό, λογισμικό και εφαρμογές του Πληροφοριακού Συστήματος N-VIS και του υποσυστήματος «VIS-MAIL» συμπεριλαμβανομένων των αδειών χρήσης λογισμικού.			
Συνολική αξία (για ενδεικτική διάρκεια 37 μηνών) – χωρίς ΦΠΑ (σε €)			
Συνολική αξία (για ενδεικτική διάρκεια 37 μηνών) – χωρίς ΦΠΑ, ΟΛΟΓΡΑΦΩΣ			
Συνολική αξία * (για ενδεικτική διάρκεια 37 μηνών) με ΦΠΑ (σε €)			

(*) Το άθροισμα της συνολικής προσφερόμενης τιμής για τις υπηρεσίες των Πινάκων Οικονομικής Προσφοράς ΟΠ1, ΟΠ2.1, ΟΠ2.2, ΟΠ3 και ΟΠ4 δεν μπορεί να ξεπερνάει τον προϋπολογισμό των **2.470.000,00** Ευρώ συμπεριλαμβανομένου ΦΠΑ 24% ύψους 478.064,52 Ευρώ (δηλαδή **1.991.935,48** Ευρώ άνευ ΦΠΑ).

ΠΙΝΑΚΑΣ ΟΠ2.2: Οικονομική Προσφορά παροχής υπηρεσιών συντήρησης και τεχνικής υποστήριξης σε εξοπλισμό, λογισμικό και εφαρμογές του πληροφοριακού συστήματος «OnLine Application» (υποσυστήματος του Πληροφοριακού Συστήματος N-VIS,) συμπεριλαμβανομένων των αδειών χρήσης λογισμικού.

[σύμφωνα με την ΑΝΑΛΥΤΙΚΗ ΤΕΧΝΙΚΗ ΠΕΡΙΓΡΑΦΗ: παράγραφος 2.2 του ΠΑΡΑΡΤΗΜΑΤΟΣ Ι και ΠΙΝΑΚΕΣ ΣΥΜΜΟΡΦΩΣΗΣ του ΠΑΡΑΡΤΗΜΑΤΟΣ ΙΙ]

(1)	(2)	(3)	(4)
Περιγραφή υπηρεσίας	Τιμή ανά μήνα (χωρίς ΦΠΑ) (σε €)	ΦΠΑ 24% (σε €)	Συνολική τιμή ανά μήνα (με ΦΠΑ) (σε €)
Παροχή υπηρεσιών συντήρησης και τεχνικής υποστήριξης σε εξοπλισμό, λογισμικό και εφαρμογές του πληροφοριακού συστήματος «OnLine Application» (υποσυστήματος του Πληροφοριακού Συστήματος N-VIS,) συμπεριλαμβανομένων των αδειών χρήσης λογισμικού.			
Συνολική αξία (για ενδεικτική διάρκεια 37 μηνών) – χωρίς ΦΠΑ (σε €)			
Συνολική αξία (για ενδεικτική διάρκεια 37 μηνών) – χωρίς ΦΠΑ, ΟΛΟΓΡΑΦΩΣ			
Συνολική αξία * (για ενδεικτική διάρκεια 37 μηνών) με ΦΠΑ (σε €)			

(*) Το άθροισμα της συνολικής προσφερόμενης τιμής για τις υπηρεσίες των Πινάκων Οικονομικής Προσφοράς ΟΠ1, ΟΠ2.1, ΟΠ2.2, ΟΠ3 και ΟΠ4 δεν μπορεί να ξεπερνάει τον προϋπολογισμό των **2.470.000,00** Ευρώ συμπεριλαμβανομένου ΦΠΑ 24% ύψους 478.064,52 Ευρώ (δηλαδή **1.991.935,48** Ευρώ άνευ ΦΠΑ).

ΠΙΝΑΚΑΣ ΟΠ3: Οικονομική Προσφορά για την προμήθεια νέου εξοπλισμού και έτοιμου λογισμικού, συμπεριλαμβανομένων των αδειών χρήσης λογισμικού.

[σύμφωνα με την ΑΝΑΛΥΤΙΚΗ ΤΕΧΝΙΚΗ ΠΕΡΙΓΡΑΦΗ: παράγραφος 2.3 του ΠΑΡΑΡΤΗΜΑΤΟΣ Ι και ΠΙΝΑΚΕΣ ΣΥΜΜΟΡΦΩΣΗΣ του ΠΑΡΑΡΤΗΜΑΤΟΣ ΙΙ]

(1)	(2)	(3)	(4)	(5)	(6)	(7)	(8)
A/A	ΠΕΡΙΓΡΑΦΗ ΕΙΔΟΥΣ	Τύπος (κωδικός είδους)	Τιμή Μονάδας (σε €)	ΦΠΑ 24% (σε €)	Τιμή μονάδας με ΦΠΑ (σε €)	Ποσότητα (τεμ.)	Συνολική αξία είδους (με ΦΠΑ) (σε €)
1							
2							
3							
4							
5							
6							
7							
...							
v							
Συνολική αξία, χωρίς ΦΠΑ (σε €)							
Συνολική αξία, χωρίς ΦΠΑ, ΟΛΟΓΡΑΦΩΣ							
Συνολική αξία*, με ΦΠΑ (σε €)							

(*) Το άθροισμα της συνολικής προσφερόμενης τιμής για τις υπηρεσίες των Πινάκων Οικονομικής Προσφοράς ΟΠ1, ΟΠ2.1, ΟΠ2.2, ΟΠ3 και ΟΠ4 δεν μπορεί να ξεπερνάει τον προϋπολογισμό των **2.470.000,00** Ευρώ συμπεριλαμβανομένου ΦΠΑ 24% ύψους 478.064,52 Ευρώ (δηλαδή **1.991.935,48** Ευρώ άνευ ΦΠΑ).

ΠΙΝΑΚΑΣ ΟΠ4: Οικονομική προσφορά παροχής πρόσθετων υπηρεσιών αναβάθμισης και υποστήριξης, εφόσον κριθούν από την αναθέτουσα αρχή ως αναγκαίες, που θα προκύψουν από την αναθεώρηση των Κανονισμών (ΕΕ) 810/2009 και 767/2008, και τις απαιτήσεις για διαλειτουργικότητα του εθνικού συστήματος VIS με νέα εθνικά και ευρωπαϊκά πληροφοριακά συστήματα, όταν αυτά τεθούν σε λειτουργία. Επίσης, παροχή πρόσθετων υπηρεσιών που θα προκύψουν για διαλειτουργικότητα του εθνικού συστήματος VIS με άλλα εθνικά συστήματα και προσαρμογές της εφαρμογής VIS, ώστε να βελτιωθεί η χρηστικότητα της, σύμφωνα με οδηγίες αρμόδιων για το σύστημα VIS διευθύνσεων του ΥΠΕΞ.

[σύμφωνα με την ΑΝΑΛΥΤΙΚΗ ΤΕΧΝΙΚΗ ΠΕΡΙΓΡΑΦΗ: παράγραφος 2.4 του ΠΑΡΑΡΤΗΜΑΤΟΣ Ι και ΠΙΝΑΚΕΣ ΣΥΜΜΟΡΦΩΣΗΣ του ΠΑΡΑΡΤΗΜΑΤΟΣ ΙΙ]

19PROC005717879 2019-10-17

Διακήρυξη ηλεκτρονικού ανοικτού διεθνούς διαγωνισμού «Συντήρηση πληροφοριακού συστήματος N-VIS - Φάση 2», με αριθμό 55204/2019

A/A	Περιγραφή υπηρεσίας	Τιμή ανά ανθρωπομήρα (χωρίς ΦΠΑ) (σε €)	ΦΠΑ 24% [€]	Τιμή ανά ανθρωπομήνα με ΦΠΑ (σε €)	Αριθμός ανθρωποημερών	ΣΥΝΟΛΙΚΗ ΑΞΙΑ με ΦΠΑ [€]
1	Παροχή πρόσθετων Υπηρεσιών αναβάθμισης και υποστήριξης εφόσον κριθούν από την αναθέτουσα αρχή ως αναγκαίες, που θα προκύψουν από την αναθεώρηση των Κανονισμών (ΕΕ) 810/2009 και 767/2008, και τις απαιτήσεις για διαλειτουργικότητα του εθνικού συστήματος VIS με νέα εθνικά και ευρωπαϊκά πληροφοριακά συστήματα, όταν αυτά τεθούν σε λειτουργία. Επίσης, παροχή πρόσθετων υπηρεσιών που θα προκύψουν για διαλειτουργικότητα του εθνικού συστήματος VIS με άλλα εθνικά συστήματα και προσαρμογές της εφαρμογής VIS, ώστε να βελτιωθεί η χρηστικότητα της, σύμφωνα με οδηγίες αρμόδιων για το σύστημα VIS διευθύνσεων του ΥΠΕΞ.				440	
Συνολική αξία (σε €) (χωρίς ΦΠΑ)						
Συνολική αξία (χωρίς ΦΠΑ) ΟΛΟΓΡΑΦΩΣ						
Συνολική αξία* (σε €) (με ΦΠΑ)						

(*) Το άθροισμα της συνολικής προσφερόμενης τιμής για τις υπηρεσίες των Πινάκων Οικονομικής Προσφοράς ΟΠ1, ΟΠ2.1, ΟΠ2.2, ΟΠ3 και ΟΠ4 δεν μπορεί να ξεπερνάει τον προϋπολογισμό των **2.470.000,00** Ευρώ συμπεριλαμβανομένου ΦΠΑ 24% ύψους 478.064,52 Ευρώ (δηλαδή **1.991.935,48** Ευρώ άνευ ΦΠΑ).

ΠΙΝΑΚΑΣ ΟΠ5: Οικονομική Προσφορά Υπηρεσιών Εκπαίδευσης

[σύμφωνα με την ΑΝΑΛΥΤΙΚΗ ΤΕΧΝΙΚΗ ΠΕΡΙΓΡΑΦΗ: παράγραφος 2.5 του ΠΑΡΑΡΤΗΜΑΤΟΣ I και ΠΙΝΑΚΕΣ ΣΥΜΜΟΡΦΩΣΗΣ του ΠΑΡΑΡΤΗΜΑΤΟΣ II]

Διευκρινίζεται ότι οι υπηρεσίες εκπαίδευσης απαλλάσσονται από ΦΠΑ.

A/A	Περιγραφή υπηρεσίας	Τιμή ανά ώρα (χωρίς ΦΠΑ) (σε €)	ΦΠΑ (σε €)	Τιμή ανά ώρα με ΦΠΑ (σε €)	Αριθμός ωρών	ΣΥΝΟΛΙΚΗ ΑΞΙΑ με ΦΠΑ [€]
1	Παροχή υπηρεσιών		0,00		180	

εκπαίδευσης					
Συνολική αξία (σε €) (χωρίς ΦΠΑ)					
Συνολική αξία (χωρίς ΦΠΑ) ΟΛΟΓΡΑΦΩΣ					
Συνολική αξία** (σε €) (με ΦΠΑ)					

(**) Η συνολική προσφερόμενη τιμή για τις υπηρεσίες του Πίνακα Οικονομικής Προσφοράς ΟΠ5 δεν μπορεί να ξεπερνάει τον προϋπολογισμό των **30.000,00** Ευρώ (Οι υπηρεσίες εκπαίδευσης δεν υπόκεινται σε ΦΠΑ).

ΠΙΝΑΚΑΣ ΟΠ6: Συγκεντρωτικός Πίνακας Οικονομικής Προσφοράς Έργου

A/A	Υπηρεσία / Προϊόν	Συνολική Αξία (χωρίς ΦΠΑ) (σε €)	ΦΠΑ 24 % (σε €)	Συνολική αξία (με ΦΠΑ) (σε €)
ΟΠ1	Οικονομική Προσφορά παροχής υπηρεσιών για την κάλυψη των απαιτήσεων της Συμφωνίας Επιπέδου Παρεχόμενων Υπηρεσιών (SLA) που αφορά στη λειτουργία του Πληροφοριακού Συστήματος N-VIS τόσο στην Κεντρική Υπηρεσία του Υπουργείου Εξωτερικών όσο και στις τουλάχιστον 103 Διπλωματικές και Προξενικές Αρχές στο εξωτερικό (για ενδεικτική διάρκεια 37 μηνών).			
ΟΠ2.1	Οικονομική Προσφορά παροχής υπηρεσιών συντήρησης και τεχνικής υποστήριξης σε εξοπλισμό, λογισμικό και εφαρμογές του Πληροφοριακού Συστήματος N-VIS και του υποσυστήματος «VIS-MAIL» συμπεριλαμβανομένων των αδειών χρήσης λογισμικού (για ενδεικτική διάρκεια 37 μηνών)			
ΟΠ2.2	Οικονομική Προσφορά παροχής υπηρεσιών συντήρησης και τεχνικής υποστήριξης σε εξοπλισμό, λογισμικό και εφαρμογές του πληροφοριακού συστήματος «OnLine Application» (υποσυστήματος του Πληροφοριακού Συστήματος N-VIS) συμπεριλαμβανομένων των αδειών χρήσης λογισμικού (για ενδεικτική διάρκεια 37 μηνών)			
ΟΠ3	Οικονομική Προσφορά για την προμήθεια νέου εξοπλισμού και έτοιμου λογισμικού, συμπεριλαμβανομένων των αδειών χρήσης λογισμικού.			
ΟΠ4	Οικονομική Προσφορά παροχής πρόσθετων υπηρεσιών αναβάθμισης και υποστήριξης, εφόσον κριθούν από την αναθέτουσα αρχή			

19PROC005717879 2019-10-17

Διακήρυξη ηλεκτρονικού ανοικτού διεθνούς διαγωνισμού «Συντήρηση πληροφοριακού συστήματος N-VIS - Φάση 2», με αριθμό 55204/2019

	ως αναγκαίες, που θα προκύψουν από την αναθεώρηση των Κανονισμών (ΕΕ) 810/2009 και 767/2008, και τις απαιτήσεις για διαλειτουργικότητα του εθνικού συστήματος VIS με νέα εθνικά και ευρωπαϊκά πληροφοριακά συστήματα, όταν αυτά τεθούν σε λειτουργία. Επίσης, παροχή πρόσθετων υπηρεσιών που θα προκύψουν για διαλειτουργικότητα του εθνικού συστήματος VIS με άλλα εθνικά συστήματα και προσαρμογές της εφαρμογής VIS, ώστε να βελτιωθεί η χρηστικότητα της, σύμφωνα με οδηγίες αρμόδιων για το σύστημα VIS διευθύνσεων του ΥΠΕΞ (συνολικής διάρκειας 440 ανθρωποημερών)			
ΟΠ5	Οικονομική Προσφορά Υπηρεσιών Εκπαίδευσης (συνολικής διάρκειας 180 ωρών)		0,00	
ΓΕΝΙΚΟ ΣΥΝΟΛΟ (χωρίς ΦΠΑ) (σε €)				
ΓΕΝΙΚΟ ΣΥΝΟΛΟ (χωρίς ΦΠΑ) - ΟΛΟΓΡΑΦΩΣ				
ΓΕΝΙΚΟ ΣΥΝΟΛΟ (με ΦΠΑ) (σε €)				
ΓΕΝΙΚΟ ΣΥΝΟΛΟ (με ΦΠΑ) – ΟΛΟΓΡΑΦΩΣ				

Χρόνος ισχύος της προσφοράς: έως XX/XX/XXXX

.....
<συμπληρωνεται από τον υποψηφιο>

.....
<Ημερομηνία>

.....
<Εξουσιοδοτημένη ψηφιακή υπογραφή>

ΠΑΡΑΡΤΗΜΑ VII – Υποδείγματα Εγγυητικών**Εγγυητική Επιστολή Συμμετοχής**

ΕΚΔΟΤΗΣ.....

Ημερομηνία έκδοσης.....

Προς: (συμπληρώνεται η αναθέτουσα αρχή)

.... (συμπληρώνεται η πλήρης διεύθυνση της αναθέτουσας αρχής)

Εγγυητική επιστολή μας υπ' αριθμ..... για ευρώ.....

Με την παρούσα εγγυόμαστε, ανέκκλητα και ανεπιφύλακτα παραιτούμενοι του δικαιώματος της διαιρέσεως και διζήσεως, υπέρ

{Σε περίπτωση μεμονωμένης εταιρίας: της Εταιρίας οδός αριθμός ... ΤΚ,}

{ή σε περίπτωση Ένωσης ή Κοινοπραξίας: των Εταιριών

α)..... οδός..... αριθμός.....ΤΚ.....

β)..... οδός..... αριθμός.....ΤΚ.....

γ)..... οδός..... αριθμός.....ΤΚ.....

.....

μελών της Ένωσης ή Κοινοπραξίας, ατομικά για κάθε μια από αυτές και ως αλληλέγγυα και εις ολόκληρο υπόχρεων μεταξύ τους εκ της ιδιότητάς τους ως μελών της Ένωσης ή Κοινοπραξίας,}

και μέχρι του ποσού των ευρώ....., **για τη συμμετοχή** στο διενεργούμενο διαγωνισμό της (συμπληρώνεται η καταληκτική ημερομηνία υποβολής προσφορών του διαγωνισμού)..... με αντικείμενο (συμπληρώνεται ο τίτλος του έργου) συνολικής αξίας..... (συμπληρώνεται ο προϋπολογισμός με διευκρίνιση εάν περιλαμβάνει ή όχι τον ΦΠΑ), σύμφωνα με τη με αριθμό..... Διακήρυξή σας.

Η παρούσα εγγύηση καλύπτει καθ' όλο το χρόνο ισχύος της μόνο τις από τη συμμετοχή στον ανωτέρω διαγωνισμό απορρέουσες υποχρεώσεις

{Σε περίπτωση μεμονωμένης εταιρίας: της εν λόγω Εταιρίας.}

{ή σε περίπτωση Ένωσης ή Κοινοπραξίας: των Εταιριών της Ένωσης ή Κοινοπραξίας ατομικά για κάθε μια από αυτές και ως αλληλέγγυα και εις ολόκληρο υπόχρεων μεταξύ τους εκ της ιδιότητάς τους ως μελών της Ένωσης ή Κοινοπραξίας.}

19PROC005717879 2019-10-17

Διακήρυξη ηλεκτρονικού ανοικτού διεθνούς διαγωνισμού «Συντήρηση πληροφοριακού συστήματος N-VIS - Φάση 2», με αριθμό 55204/2019

Το ανωτέρω ποσό της εγγύησης τηρείται στη διάθεσή σας, το οποίο και υποχρεούμαστε να σας καταβάλουμε ολικά ή μερικά χωρίς καμία από μέρους μας αντίρρηση ή ένσταση και χωρίς να ερευνηθεί το βάσιμο ή μη της απαίτησής σας, μέσα σε τρεις (3) ημέρες από την έγγραφη ειδοποίησή σας.

Η παρούσα ισχύει μέχρι και την(Σημείωση προς την Τράπεζα : ο χρόνος ισχύος πρέπει να είναι **μεγαλύτερος τουλάχιστον κατά ένα (1) μήνα του χρόνου ισχύος της Προσφοράς**).

Αποδεχόμαστε να παρατείνουμε την ισχύ της εγγύησης, ύστερα από έγγραφη δήλωσή σας, με την προϋπόθεση ότι το σχετικό αίτημα σας θα μας υποβληθεί πριν από την ημερομηνία λήξης της.

Σε περίπτωση κατάπτωσης της εγγύησης, το ποσό της κατάπτωσης υπόκειται στο εκάστοτε ισχύον πάγιο τέλος χαρτοσήμου.

Βεβαιούμε ότι όλες οι ισχύουσες Εγγυητικές Επιστολές της Τράπεζάς μας, οι οποίες έχουν χορηγηθεί στο Δημόσιο, στα Ν.Π.Δ.Δ. και στα Ν.Π.Ι.Δ., συμπεριλαμβανομένης και της παρούσης, δεν ξεπερνάνε το όριο το οποίο έχει καθοριστεί βάσει νόμου για την Τράπεζά μας.

(Εξουσιοδοτημένη υπογραφή)

Εγγυητική Επιστολή Καλής Εκτέλεσης Σύμβασης

ΕΚΔΟΤΗΣ.....

Ημερομηνία έκδοσης.....

Προς: (συμπληρώνεται η αναθέτουσα αρχή)

.... (συμπληρώνεται η πλήρης διεύθυνση της αναθέτουσας αρχής)

Εγγυητική επιστολή μας υπ' αριθμ..... για ευρώ.....

Με την παρούσα εγγυόμαστε, ανέκκλητα και ανεπιφύλακτα παραιτούμενοι του δικαιώματος της διαιρέσεως και διζήσεως, υπέρ

{Σε περίπτωση μεμονωμένης εταιρίας : της Εταιρίας Οδός Αριθμός Τ.Κ.}

{ή σε περίπτωση Ένωσης ή Κοινοπραξίας : των Εταιριών

α) οδός αριθμός Τ.Κ.

β) οδός αριθμός Τ.Κ.

γ) οδός αριθμός Τ.Κ.

.....

μελών της Ένωσης ή Κοινοπραξίας, ατομικά για κάθε μία από αυτές και ως αλληλέγγυα και εις ολόκληρο υπόχρεων μεταξύ τους εκ της ιδιότητάς τους ως μελών της Ένωσης ή Κοινοπραξίας},

και μέχρι του ποσού των ευρώ....., για την **καλή εκτέλεση της σύμβασης** με αριθμό που αφορά στο διαγωνισμό της (συμπληρώνεται η ημερομηνία διενέργειας του διαγωνισμού) με αντικείμενο (συμπληρώνεται ο τίτλος του έργου) συνολικής αξίας (συμπληρώνεται το συνολικό συμβατικό τίμημα με διευκρίνιση εάν περιλαμβάνει ή όχι τον ΦΠΑ), σύμφωνα με τη με αριθμό Διακήρυξή σας.

Το ανωτέρω ποσό της εγγύησης τηρείται στη διάθεσή σας, το οποίο και υποχρεούμαστε να σας καταβάλουμε ολικά ή μερικά χωρίς καμία από μέρους μας αντίρρηση ή ένσταση και χωρίς να ερευνηθεί το βάσιμο ή μη της απαίτησής σας, μέσα σε τρεις (3) ημέρες από την έγγραφη ειδοποίησή σας.

Η παρούσα ισχύει μέχρις ότου αυτή μας επιστραφεί ή μέχρις ότου λάβουμε έγγραφη δήλωσή σας ότι μπορούμε να θεωρήσουμε την Τράπεζά μας απαλλαγμένη από κάθε σχετική υποχρέωση. Σε περίπτωση κατάπτωσης της εγγύησης, το ποσό της κατάπτωσης υπόκειται στο εκάστοτε ισχύον πάγιο τέλος χαρτοσήμου. Βεβαιούμε ότι όλες οι ισχύουσες Εγγυητικές Επιστολές της Τράπεζάς μας, οι οποίες έχουν χορηγηθεί στο Δημόσιο, στα Ν.Π.Δ.Δ. και στα Ν.Π.Ι.Δ., συμπεριλαμβανομένης και της παρούσης, δεν ξεπερνάνε το όριο το οποίο έχει καθοριστεί βάσει νόμου για την Τράπεζά μας.

(Εξουσιοδοτημένη υπογραφή)

ΠΑΡΑΡΤΗΜΑ VIII – Υπεύθυνη δήλωση παραλαβής εμπιστευτικών Τεχνικών προδιαγραφών (Acknowledgement of receipt of confidential Technical Specifications)

Ο κάτωθι υπογεγραμμένος, δηλώνω υπεύθυνα ότι έλαβα τα έγγραφα με αριθ. 33298/06.06.2019 (ή CD-ROM), από την Επιτελική Δομή ΕΣΠΑ του Υπουργείου Εξωτερικών. Βεβαιώνω ότι κατανοώ πλήρως ότι οι πληροφορίες που περιλαμβάνονται στα ανωτέρω έγγραφα (ή CD-ROM), είναι αυστηρώς εμπιστευτικές και δεν θα χρησιμοποιηθούν για οποιοδήποτε άλλον σκοπό πέραν της υποβολής της προσφοράς για τον Διαγωνισμό με αριθ. 55204/2019, ούτε θα γνωστοποιηθούν σε τρίτους χωρίς την έγκριση της Αναθέτουσας Αρχής.

Αθήνα, .../.../2019

Ο-Η δηλ./δηλούσα
Όνοματεπώνυμο <με κεφαλαία γράμματα> / Υπογραφή

.....

Για την εταιρεία

.....

I, the undersigned hereby declare having received the 33298/06.06.2019 documents (or CD-ROM), as provided by the Special Service-Executive Unit of the NSRF, Ministry of Foreign Affairs.

I hereby declare to fully understand that the information on the documents (or CD-ROM) has to be treated as strictly confidential and shall neither be used in any way other than as reasonably necessary for the submission of an offer in response to Call for Tender 55204/2019 nor disclosed to third parties without the prior written consent of the Contracting Authority.

Athens , .../.../2019

Name and surname<in block letters>/Signature

.....

Company <in block letters>

.....

ΠΑΡΑΡΤΗΜΑ ΙΧ – Σχέδιο Σύμβασης



ΕΛΛΗΝΙΚΗ ΔΗΜΟΚΡΑΤΙΑ
ΥΠΟΥΡΓΕΙΟ ΕΞΩΤΕΡΙΚΩΝ

ΕΥΡΩΠΑΪΚΟ ΤΑΜΕΙΟ ΕΣΩΤΕΡΙΚΗΣ ΑΣΦΑΛΕΙΑΣ
ΤΟΜΕΑΣ «ΣΥΝΟΡΑ ΚΑΙ ΘΕΩΡΗΣΕΙΣ»
ΕΘΝΙΚΟ ΠΡΟΓΡΑΜΜΑ ΤΟΥ ΕΤΕΑ 2014-2020

ΕΠΙΤΕΛΙΚΗ ΔΟΜΗ ΕΣΠΑ

Ταχ. δ/ση: Βας. Σοφίας, 1

Τ.Κ.: 10671, Αθήνα

Πληροφορίες:

Π. Χατζηαναγνώστου, Κ. Γοργοράπη

Τηλ. 2103684144,-4155,

Fax: 2103684156,-4136

e-mail: eysxep@mfa.gr

ΑΝΑΡΤΗΤΕΟ ΣΤΟ ΔΙΑΔΙΚΤΥΟ

ΚΑΤΑΧΩΡΙΣΤΕΟ στο ΚΗΜΔΗΣ

Αθήνα, __/__/2018

Αρ.Πρωτ.: _____

ΑΝΤΙΚΕΙΜΕΝΟ ΣΥΜΒΑΣΗΣ

«Συντήρηση πληροφοριακού συστήματος N-VIS - Φάση 2»

Κωδικός MIS: 5007799

Κωδ. ΣΑΕ: 794/2

NUTS: EL 3

Η Σύμβαση συγχρηματοδοτείται κατά 75% από το ΕΥΡΩΠΑΪΚΟ ΤΑΜΕΙΟ ΕΣΩΤΕΡΙΚΗΣ ΑΣΦΑΛΕΙΑΣ (ISF) / ΤΟΜΕΑΣ ΣΥΝΟΡΑ ΚΑΙ ΘΕΩΡΗΣΕΙΣ περιόδου 2014 – 2020 και κατά 25% από εθνικούς πόρους (Πρόγραμμα Δημοσίων Επενδύσεων ΠΔΕ) σύμφωνα με τη με αρ. πρωτ. ISF-B/40/3-κβ'/17-05-2017 (ΑΔΑ: 7ΗΜ4465ΧΘ7-ΤΤΝ) Απόφαση Χορήγησης Επιδότησης της Δράσης με τίτλο «Δράσεις σχετικές με τη λειτουργία δικτύου NET-VIS και του πληροφοριακού συστήματος N-VIS», με κωδικό ΟΠΣ 2078.

ΜΕΤΑΞΥ

ΤΟΥ ΥΠΟΥΡΓΕΙΟΥ ΕΞΩΤΕΡΙΚΩΝ ΚΑΙ

[ΕΠΩΝΥΜΙΑ ΑΝΑΔΟΧΟΥ]

ΠΙΝΑΚΑΣ ΠΕΡΙΕΧΟΜΕΝΩΝ

ΆΡΘΡΟ 1	ΟΡΙΣΜΟΙ
ΆΡΘΡΟ 2	ΑΝΤΙΚΕΙΜΕΝΟ ΤΗΣ ΠΑΡΟΥΣΑΣ ΣΥΜΒΑΣΗΣ
ΆΡΘΡΟ 3	ΔΙΑΡΚΕΙΑ ΤΗΣ ΣΥΜΒΑΣΗΣ
ΆΡΘΡΟ 4	ΠΑΡΑΛΑΒΗ ΤΟΥ ΕΡΓΟΥ
ΆΡΘΡΟ 5	ΣΥΜΒΑΤΙΚΟ ΤΙΜΗΜΑ
ΆΡΘΡΟ 6	ΤΡΟΠΟΣ ΠΛΗΡΩΜΗΣ
ΆΡΘΡΟ 7	ΤΡΟΠΟΠΟΙΗΣΕΙΣ - ΠΡΟΣΘΗΚΕΣ
ΆΡΘΡΟ 8	ΕΓΓΥΗΣΗ ΚΑΛΗΣ ΕΚΤΕΛΕΣΗΣ
ΆΡΘΡΟ 9	ΟΡΟΙ ΕΚΤΕΛΕΣΗΣ ΤΟΥ ΕΡΓΟΥ
ΆΡΘΡΟ 10	ΑΣΦΑΛΙΣΗ-ΚΙΝΔΥΝΟΙ-ΖΗΜΙΑ
ΆΡΘΡΟ 11	ΕΥΘΥΝΗ ΚΑΙ ΑΣΦΑΛΕΙΑ
ΆΡΘΡΟ 12	ΥΠΕΡΓΟΛΑΒΙΕΣ
ΆΡΘΡΟ 13	ΕΜΠΙΣΤΕΥΤΙΚΟΤΗΤΑ ΚΑΙ ΠΡΟΣΤΑΣΙΑ ΔΕΔΟΜΕΝΩΝ
ΆΡΘΡΟ 14	ΜΕΤΑΒΙΒΑΣΗ ΚΥΡΙΟΤΗΤΑΣ, ΠΝΕΥΜΑΤΙΚΑ ΔΙΚΑΙΩΜΑΤΑ ΚΑΙ ΜΕΛΛΟΝΤΙΚΕΣ ΕΠΕΚΤΑΣΕΙΣ
ΆΡΘΡΟ 15	ΠΟΙΝΙΚΕΣ ΡΗΤΡΕΣ - ΕΚΠΤΩΣΕΙΣ
ΆΡΘΡΟ 16	ΠΤΩΧΕΥΣΗ
ΆΡΘΡΟ 17	ΕΚΧΩΡΗΣΕΙΣ - ΜΕΤΑΒΙΒΑΣΕΙΣ
ΆΡΘΡΟ 18	ΠΑΡΑΤΑΣΗ ΤΟΥ ΧΡΟΝΟΥ ΑΠΟΠΕΡΑΤΩΣΗΣ
ΆΡΘΡΟ 19	ΚΑΤΑΓΓΕΛΙΑ ΣΥΜΒΑΣΗΣ
ΆΡΘΡΟ 20	ΕΚΤΕΛΕΣΗ ΤΗΣ ΣΥΜΒΑΣΗΣ – ΔΗΜΟΣΙΟΤΗΤΑ - ΕΛΕΓΧΟΙ
ΆΡΘΡΟ 21	ΕΦΑΡΜΟΣΤΕΟ ΔΙΚΑΙΟ
ΆΡΘΡΟ 22	ΑΝΩΤΕΡΑ ΒΙΑ
ΆΡΘΡΟ 23	ΓΛΩΣΣΑ ΤΗΣ ΣΥΜΒΑΣΗΣ
ΆΡΘΡΟ 24	ΓΝΩΣΤΟΠΟΙΗΣΕΙΣ

ΠΑΡΑΡΤΗΜΑΤΑ

ΠΑΡΑΡΤΗΜΑ Ι. ΑΝΤΙΚΕΙΜΕΝΟ ΚΑΙ ΑΝΑΛΥΤΙΚΗ ΠΕΡΙΓΡΑΦΗ ΦΥΣΙΚΟΥ ΑΝΤΙΚΕΙΜΕΝΟΥ ΤΟΥ ΕΡΓΟΥ

ΠΑΡΑΡΤΗΜΑ ΙΙ. ΜΕΘΟΔΟΛΟΓΙΑ ΚΑΙ ΧΡΟΝΟΔΙΑΓΡΑΜΜΑΤΑ

ΠΑΡΑΡΤΗΜΑ ΙΙΙ. ΣΧΗΜΑ ΔΙΟΙΚΗΣΗΣ ΚΑΙ ΟΡΓΑΝΩΣΗΣ ΕΡΓΟΥ

ΠΑΡΑΡΤΗΜΑ ΙV. ΑΜΟΙΒΗ ΑΝΑΔΟΧΟΥ

ΣΥΜΒΑΣΗ

Παροχής Υπηρεσιών με τίτλο: «Συντήρηση πληροφοριακού συστήματος N-VIS - Φάση 2»

(Υποέργο 2 της Δράσης με τίτλο: «Δράσεις σχετικές με την λειτουργία του δικτύου NET-VIS και του Πληροφοριακού Συστήματος N-VIS», με κωδικό ΟΠΣ 5007799)

Στην Αθήνα σήμερα την [ΗΜΕΡ/ΝΙΑ] [ΜΗΝΑΣ] του έτους [ΗΜΕΡΑ] οι πιο κάτω συμβαλλόμενοι:

Αφενός

Το Ελληνικό Δημόσιο, νομίμως εκπροσωπούμενο από τον....., χάριν του οποίου καταρτίζεται η παρούσα σύμβαση ύστερα από τη με αριθ. πρωτ..... απόφαση κατακύρωσης των αποτελεσμάτων του ανοικτού διαγωνισμού που προκηρύχθηκε με την/..... -- 2019 Διακήρυξη.

και αφετέρου

Η ανώνυμη εταιρεία [ΕΠΩΝΥΜΙΑ ΑΝΑΔΟΧΟΥ] που εδρεύει στην [ΕΔΡΑ], [Δ/ΝΣΗ - ΤΑΧΥΔΡΟΜΙΚΟΣ ΚΩΔΙΚΑΣ], έχει αριθμό φορολογικού μητρώου [Α.Φ.Μ. ΑΝΑΔΟΧΟΥ] υπάγεται στη [Δ.Ο.Υ. ΑΝΑΔΟΧΟΥ] και εκπροσωπείται νόμιμα από τον [ΟΝΟΜΑΤΕΠΩΝΥΜΟ ΝΟΜΙΜΟΥ ΕΚΠΡΟΣΩΠΟΥ] σύμφωνα με το [ΑΡΙΘΜΟΣ ΠΡΑΚΤΙΚΟΥ] πρακτικό του διοικητικού της συμβουλίου [Φ.Ε.Κ. ΔΗΜΟΣΙΕΥΣΕΩΣ τ. Α.Ε. & Ε.Π.Ε.] η οποία αποκαλείται στο εξής «ΑΝΑΔΟΧΟΣ»,

[ή Η ένωση των εταιρειών η οποία αποτελείται από τις κάτωθι εταιρείες:

Η ανώνυμη εταιρεία [ΕΠΩΝΥΜΙΑ ΑΝΑΔΟΧΟΥ] που εδρεύει [ΕΔΡΑ], [Δ/ΝΣΗ - ΤΑΧΥΔΡΟΜΙΚΟΣ ΚΩΔΙΚΑΣ], έχει αριθμό φορολογικού μητρώου [Α.Φ.Μ. ΑΝΑΔΟΧΟΥ], υπάγεται στη [Δ.Ο.Υ. ΑΝΑΔΟΧΟΥ] και εκπροσωπείται νόμιμα από τον [ΟΝΟΜΑΤΕΠΩΝΥΜΟ ΝΟΜΙΜΟΥ ΕΚΠΡΟΣΩΠΟΥ] σύμφωνα με το [ΑΡΙΘΜΟΣ ΠΡΑΚΤΙΚΟΥ] πρακτικό του διοικητικού της συμβουλίου [Φ.Ε.Κ. ΔΗΜΟΣΙΕΥΣΕΩΣ τ. Α.Ε. & Ε.Π.Ε.]

Η ανώνυμη εταιρεία [ΕΠΩΝΥΜΙΑ ΑΝΑΔΟΧΟΥ] που εδρεύει [ΕΔΡΑ], [Δ/ΝΣΗ - ΤΑΧΥΔΡΟΜΙΚΟΣ ΚΩΔΙΚΑΣ], έχει αριθμό φορολογικού μητρώου [Α.Φ.Μ. ΑΝΑΔΟΧΟΥ], υπάγεται στη [Δ.Ο.Υ. ΑΝΑΔΟΧΟΥ] και εκπροσωπείται νόμιμα από τον [ΟΝΟΜΑΤΕΠΩΝΥΜΟ ΝΟΜΙΜΟΥ ΕΚΠΡΟΣΩΠΟΥ] σύμφωνα με το [ΑΡΙΘΜΟΣ ΠΡΑΚΤΙΚΟΥ] πρακτικό του διοικητικού της συμβουλίου [Φ.Ε.Κ. ΔΗΜΟΣΙΕΥΣΕΩΣ τ. Α.Ε. & Ε.Π.Ε.] ή

εκπροσωπείται (η Ένωση Εταιρειών) νόμιμα από τον [ΟΝΟΜΑΤΕΠΩΝΥΜΟ ΝΟΜΙΜΟΥ ΕΚΠΡΟΣΩΠΟΥ], δυνάμει του [ΑΡΙΘΜΟΣ ΠΡΑΞΗΣ] Συμβολαιογραφικού εγγράφου σύστασης Ένωσης του Συμβολαιογράφου [ΟΝΟΜΑΤΕΠΩΝΥΜΟ ΣΥΜΒΟΛΑΙΟΓΡΑΦΟΥ] και η οποία (η Ένωση Εταιρειών) αποκαλείται στο εξής «ΑΝΑΔΟΧΟΣ»,

συμφώνησαν και έκαναν αμοιβαία αποδεκτά τα ακόλουθα:

Σύμφωνα με την παραπάνω απόφαση κατακύρωσης, ο ανάδοχος αναλαμβάνει στο πλαίσιο της ΣΥΜΒΑΣΗΣ αυτής την εκτέλεση της Σύμβασης «Συντήρηση πληροφοριακού συστήματος N-VIS - Φάση 2» με κωδικό MIS 5007799. Το Έργο περιγράφεται αναλυτικά στα άρθρα που ακολουθούν, καθώς και στα Παραρτήματα I – IV που επισυνάπτονται και τα οποία αποτελούν αναπόσπαστο μέρος αυτής.

ΑΡΘΡΟ 1 ΟΡΙΣΜΟΙ

Οι ακόλουθοι όροι αποτελούν αναπόσπαστο μέρος της παρούσας ΣΥΜΒΑΣΗΣ και έχουν την έννοια που παρατίθεται αντίστοιχα στον καθένα:

Ανάδοχος	Ο προσφέρων που έχει επιλεγεί και έχει κληθεί να υπογράψει τη σύμβαση και να υλοποιήσει το σύνολο του έργου.
Αναθέτουσα αρχή	Το Υπουργείο Εξωτερικών, το οποίο θα υπογράψει με τον ανάδοχο τη σύμβαση για την εκτέλεση του έργου.
Κύριος του Έργου	Το Υπουργείο Εξωτερικών.
Αντίκλητος ή Εκπρόσωπος	Το πρόσωπο που ο υποψήφιος ανάδοχος με έγγραφη δήλωσή του, στην οποία περιλαμβάνονται τα πλήρη στοιχεία του προσώπου (ονοματεπώνυμο, ταχυδρομική διεύθυνση, αριθμός τηλεφώνου, fax, κλπ.) ορίζει ως υπεύθυνο για τις ενδεχόμενες ανάγκες επικοινωνίας του Υπουργείου Εξωτερικών με αυτόν.
Διακήρυξη	Το υπ' αριθμ./00-00-2019 τεύχος των προδιαγραφών που περιέχει την περιγραφή του αντικειμένου και τις προϋποθέσεις με βάση τις οποίες διενεργήθηκε ο δημόσιος διαγωνισμός.
ΕΠΕ	Επιτροπή Παραλαβής Έργου.
ΟΠΣ (MIS)	Ολοκληρωμένο Πληροφοριακό Σύστημα των συγχρηματοδοτούμενων έργων (Management Information System).
Έργο	Το σύνολο των σχετικών με τη «Συντήρηση πληροφοριακού συστήματος N-VIS - Φάση 2»
Προϋπολογισμός	Η εκτιμώμενη από την αναθέτουσα αρχή ως πιθανή δαπάνη για την υλοποίηση του έργου.
Σύμβαση	Η συμφωνία που υπογράφεται για το σύνολο του έργου μεταξύ των συμβαλλομένων μερών, του Υπουργείου Εξωτερικών και του αναδόχου του έργου, που έχει επιλεγεί για την εκτέλεση του έργου. Περιλαμβάνει όλα τα νομικά, τεχνικά, εμπορικά και άλλα κείμενα και αλληλογραφία όπου μπορεί να γίνει παραπομπή για την εξακρίβωση των δικαιωμάτων και υποχρεώσεων των μερών.
Συμβατικά τεύχη	Τα τεύχη της σύμβασης μεταξύ του Υπουργείου Εξωτερικών και του αναδόχου, καθώς και όλα τα τεύχη που τη συνοδεύουν και τη συμπληρώνουν και περιλαμβάνουν κατά σειρά ισχύος: α. τη Σύμβαση, β. την Απόφαση Κατακύρωσης γ. την Προσφορά (Τεχνική και Οικονομική) του Αναδόχου και, δ. τη Διακήρυξη.
Συμβατική Τιμή	το συνολικό τίμημα της σύμβασης.

ΑΡΘΡΟ 2 ΑΝΤΙΚΕΙΜΕΝΟ ΤΗΣ ΣΥΜΒΑΣΗΣ

Με την παρούσα, το Υπουργείο Εξωτερικών αναθέτει και ο ανάδοχος αναλαμβάνει, έναντι της αμοιβής που αναφέρεται στο άρθρο 5 της παρούσας την εκτέλεση του Έργου «Συντήρηση

πληροφοριακού συστήματος N-VIS - Φάση 2» με κωδικός MIS 5007799, που στο εξής θα αναφέρεται ως έργο. Το έργο θα πραγματοποιηθεί σύμφωνα με την προσφορά του αναδόχου, σε συνδυασμό με τους όρους της υπ' αριθμ./00-00-2019 ΔΙΑΚΗΡΥΞΗΣ και της υπ' αριθμ. πρωτ..... απόφασης κατακύρωσης του Υπουργείου Εξωτερικών.

Το φυσικό αντικείμενο της σύμβασης αφορά στην παροχή υπηρεσιών υποστήριξης-συντήρησης και υπηρεσιών για την κάλυψη των απαιτήσεων του SLA (Service Level agreement - Συμφωνία Επιπέδου Παρεχόμενων Υπηρεσιών), που στοχεύουν στη διασφάλιση της απρόσκοπτης και άρτιας λειτουργίας του Εθνικού Πληροφοριακού Συστήματος Θεωρήσεων (N-VIS) για τα προσεχή τρία (3) τουλάχιστον έτη.

Αναλυτικά, το φυσικό αντικείμενο της σύμβασης περιλαμβάνει τα παρακάτω:

- 1) Παροχή υπηρεσιών για την κάλυψη των απαιτήσεων της Συμφωνίας Επιπέδου Παρεχόμενων Υπηρεσιών (SLA) που αφορά στη λειτουργία του Πληροφοριακού Συστήματος N-VIS τόσο σε κεντρικό επίπεδο στο Υπουργείο Εξωτερικών όσο και στις τουλάχιστον 103 Διπλωματικές και Προξενικές Αρχές στο εξωτερικό.
- 2) Παροχή υπηρεσιών συντήρησης και τεχνικής υποστήριξης σε εξοπλισμό και εφαρμογές του Πληροφοριακού Συστήματος N-VIS και των υποσυστημάτων του «VIS-MAIL» και «OnLine Application».
- 3) Προμήθεια νέου εξοπλισμού και λογισμικού, συμπεριλαμβανομένων των αδειών χρήσης.
- 4) Παροχή πρόσθετων υπηρεσιών αναβάθμισης και υποστήριξης, εφόσον κριθούν από την αναθέτουσα αρχή ως αναγκαίες, που θα προκύψουν από την αναθεώρηση των Κανονισμών (ΕΕ) 810/2009 και 767/2008, και τις απαιτήσεις για διαλειτουργικότητα του εθνικού συστήματος VIS με νέα εθνικά και ευρωπαϊκά πληροφοριακά συστήματα, όταν αυτά τεθούν σε λειτουργία. Επίσης, παροχή πρόσθετων υπηρεσιών που θα προκύψουν για διαλειτουργικότητα του εθνικού συστήματος VIS με άλλα εθνικά συστήματα και προσαρμογές της εφαρμογής VIS, ώστε να βελτιωθεί η χρηστικότητα της, σύμφωνα με οδηγίες αρμόδιων για το σύστημα VIS διευθύνσεων του ΥΠΕΞ.
- 5) Παροχή υπηρεσιών εκπαίδευσης του φορέα λειτουργίας (ΣΤ2 Διεύθυνση Μηχανοργάνωσης, Τηλεπικοινωνιών & Πληροφορικής του Υπουργείου Εξωτερικών)
- 6) Ενημέρωση Αναδόχου σχετικά με την υφιστάμενη κατάσταση και παραλαβή υπάρχοντος Πληροφοριακού Συστήματος N-VIS ως και των υποσυστημάτων του «VIS-MAIL» και «OnLine Application».

Το οικονομικό αντικείμενο της ενημέρωσης του αναδόχου και παραλαβής της υφιστάμενης κατάστασης του Πληροφοριακού Συστήματος N-VIS ως και των υποσυστημάτων του «VIS-MAIL» και «OnLine Application» επιβαρύνει **αποκλειστικά τον ανάδοχο** του έργου, καθώς δεν εντάσσεται στην παρούσα ούτε σε άλλη σύμβαση.

Οι παρεχόμενες υπηρεσίες κατατάσσονται στον κωδικό του Κοινού Λεξιλογίου δημοσίων συμβάσεων CPVs:

72267100-0 Συντήρηση λογισμικού τεχνολογίας των πληροφοριών;

30237000-9 Μέρη, εξαρτήματα και προμήθειες υπολογιστών

50312600-1 Συντήρηση και επισκευή εξοπλισμού τεχνολογίας των πληροφοριών

Το έργο θα υλοποιηθεί σύμφωνα με τα όσα αναφέρονται στα Παραρτήματα I έως IV της παρούσας, τα οποία αποτελούν αναπόσπαστο τμήμα αυτής.

ΑΡΘΡΟ 3 ΔΙΑΡΚΕΙΑ ΤΗΣ ΣΥΜΒΑΣΗΣ

3.1 Η διάρκεια της σύμβασης ορίζεται από την ανάρτηση της υπογεγραμμένης Σύμβασης στο ΚΗΜΔΗΣ έως 31.12.2022, δηλαδή(..) μέρες /(..) μήνες.

3.2 Η σύμβαση μπορεί να τροποποιείται κατά τη διάρκειά της, σύμφωνα με την περ. β) της παρ.2 άρθρου 132 του Ν. 4412/2016 έως 10% της αξίας της αρχικής σύμβασης, χωρίς υπέρβαση του προϋπολογισμού, το οποίο θα υλοποιηθεί μετά την 31.12.2022, χωρίς να απαιτείται νέα διαδικασία σύναψης σύμβασης, και με τη σύμφωνη γνώμη των αρμόδιων διευθύνσεων του Υπουργείου Εξωτερικών: Γ4 Δ/ΝΣΗΣ ΔΙΚΑΙΟΣΥΝΗΣ, ΕΣΩΤΕΡΙΚΩΝ ΥΠΟΘΕΣΕΩΝ, ΜΕΤΑΝΑΣΤΕΥΣΗΣ & SCHENGEN και ΣΤ2 Δ/ΝΣΗΣ ΜΗΧΑΝΟΓΡΑΦΗΣΗΣ, ΤΗΛΕΠΙΚΟΙΝΩΝΙΩΝ & ΠΛΗΡΟΦΟΡΙΚΗΣ καθώς και της Υπηρεσίας Διαχείρισης Ευρωπαϊκών Αναπτυξιακών Προγραμμάτων (ΥΔΕΑΠ) του Υπουργείου Προστασίας του Πολίτη.

ΑΡΘΡΟ 4 ΠΑΡΑΛΑΒΗ ΤΟΥ ΕΡΓΟΥ

4.1 Η παραλαβή των παρεχόμενων υπηρεσιών ή/και παραδοτέων γίνεται από τριμελή επιτροπή παραλαβής η οποία συγκροτείται με απόφαση του αρμόδιου αποφαινόμενου οργάνου, σύμφωνα με την παράγραφο 3 του άρθρου 221 του Ν. 4412/2016 (Α'147). Κατά τη διαδικασία παραλαβής διενεργείται ο απαιτούμενος έλεγχος, μπορεί δε να καλείται να παραστεί και ο ανάδοχος. Δύο τουλάχιστον μέλη της Επιτροπής Παραλαβής του Έργου (ΕΠΕ) πρέπει να είναι υπάλληλοι του Υπουργείου Εξωτερικών, του Κλάδου **Επικοινωνιών και Πληροφορικής**.

Μετά την ολοκλήρωση της διαδικασίας, η ΕΠΕ:

α) είτε παραλαμβάνει τις σχετικές υπηρεσίες ή/και τα παραδοτέα, εφόσον καλύπτονται οι απαιτήσεις της σύμβασης χωρίς έγκριση του αρμόδιου αποφαινόμενου οργάνου,

β) είτε εισηγείται για την παραλαβή με παρατηρήσεις ή την απόρριψη των παρεχόμενων υπηρεσιών ή/και παραδοτέων σύμφωνα με τα παρακάτω αναφερόμενα:

4.2 Αν η επιτροπή παραλαβής κρίνει ότι οι παρεχόμενες υπηρεσίες ή/και τα παραδοτέα δεν ανταποκρίνονται πλήρως στους όρους της σύμβασης, συντάσσεται πρωτόκολλο προσωρινής παραλαβής, που αναφέρει τις παρεκκλίσεις που διαπιστώθηκαν από τους όρους της σύμβασης και γνωμοδοτεί αν οι αναφερόμενες παρεκκλίσεις επηρεάζουν την καταλληλότητα των παρεχόμενων υπηρεσιών ή/και παραδοτέων και συνεπώς αν μπορούν οι τελευταίες να καλύψουν τις σχετικές ανάγκες.

4.2.1 Στην περίπτωση που διαπιστωθεί ότι δεν επηρεάζεται η καταλληλότητα, με αιτιολογημένη απόφαση του αρμόδιου αποφαινόμενου οργάνου η οποία κοινοποιείται υποχρεωτικά και στον ανάδοχο, μπορεί να εγκριθεί η παραλαβή των εν λόγω παρεχόμενων υπηρεσιών ή/και παραδοτέων, με έκπτωση επί της συμβατικής αξίας, η οποία θα πρέπει να είναι ανάλογη προς τις διαπιστωθείσες παρεκκλίσεις. Μετά την έκδοση της ως άνω απόφασης, η επιτροπή παραλαβής υποχρεούται να προβεί στην οριστική παραλαβή των παρεχόμενων υπηρεσιών ή/και παραδοτέων της σύμβασης και να συντάξει σχετικό πρωτόκολλο οριστικής παραλαβής, σύμφωνα με τα αναφερόμενα στην απόφαση.

4.2.2 Αν διαπιστωθεί ότι επηρεάζεται η καταλληλότητα, με αιτιολογημένη απόφαση του αρμόδιου αποφαινόμενου οργάνου η οποία κοινοποιείται υποχρεωτικά και στον ανάδοχο απορρίπτονται οι παρεχόμενες υπηρεσίες, ή και τα παραδοτέα, με την επιφύλαξη των οριζόμενων στο άρθρο 220 του Ν. 4412/2016 (Α'147).

Αν παρέλθει χρονικό διάστημα μεγαλύτερο των 30 ημερών από την ημερομηνία υποβολής του παραδοτέου και δεν έχει εκδοθεί πρωτόκολλο παραλαβής της παρ. α) του παρόντος ή πρωτόκολλο

παραλαβής με παρατηρήσεις της παρ. β) του παρόντος θεωρείται ότι η παραλαβή έχει συντελεσθεί αυτοδίκαια.

Ανεξάρτητα από την, κατά τα ανωτέρω, αυτοδίκαιη παραλαβή και την πληρωμή του αναδόχου, πραγματοποιούνται οι προβλεπόμενοι από τη σύμβαση έλεγχοι από επιτροπή που συγκροτείται με απόφαση του αρμοδίου αποφαινόμενου οργάνου, στην οποία δεν μπορεί να συμμετέχουν ο πρόεδρος και τα μέλη της επιτροπής που πραγματοποίησε την παραλαβή στον προβλεπόμενο από την σύμβαση χρόνο. Η παραπάνω επιτροπή παραλαβής προβαίνει σε όλες τις διαδικασίες παραλαβής που προβλέπονται από την σύμβαση και συντάσσει τα σχετικά πρωτόκολλα.

Η εγγυητική επιστολή καλής εκτέλεσης δεν επιστρέφεται πριν την ολοκλήρωση όλων των προβλεπομένων από τη σύμβαση ελέγχων και τη σύνταξη των σχετικών πρωτοκόλλων. Οποιαδήποτε ενέργεια που έγινε από την αρχική επιτροπή παραλαβής, δεν λαμβάνεται υπόψη.

4.2.3 Το πρωτόκολλο οριστικής παραλαβής εγκρίνεται από το αρμόδιο αποφαινόμενο όργανο με απόφασή του, η οποία κοινοποιείται υποχρεωτικά και στον ανάδοχο.

Ο ανάδοχος μπορεί κατά των αποφάσεων που επιβάλλουν σε βάρος του κυρώσεις, να υποβάλει προσφυγή για λόγους νομιμότητας και ουσίας ενώπιον του Υπουργού Εξωτερικών, μέσα σε ανατρεπτική προθεσμία τριάντα (30) ημερών από την ημερομηνία που έλαβε γνώση της σχετικής απόφασης. Επί της προσφυγής, αποφασίζει το αρμόδιο αποφαινόμενο όργανο, ύστερα από γνωμοδότηση του αρμοδίου συλλογικού οργάνου.

Η εν λόγω απόφαση δεν επιδέχεται προσβολή με άλλη οποιασδήποτε φύσεως διοικητική προσφυγή.

4.2.4 Η παροχή των υπηρεσιών του Έργου από τον ανάδοχο και η παραλαβή τους από την επιτροπή παραλαβής, γίνονται υποχρεωτικά σύμφωνα με το χρονοδιάγραμμα υλοποίησης της σύμβασης.

Η σύμβαση θεωρείται ότι έχει εκτελεστεί όταν παραδοθεί οριστικά το σύνολο του Έργου, γίνει η αποπληρωμή του συμβατικού τιμήματος και εκπληρωθούν οι τυχόν λοιπές συμβατικές υποχρεώσεις από τα συμβαλλόμενα μέρη και αποδεσμευτούν οι σχετικές εγγυήσεις κατά τα προβλεπόμενα στη σύμβαση.

ΑΡΘΡΟ 5 ΣΥΜΒΑΤΙΚΟ ΤΙΜΗΜΑ

Το συνολικό συμβατικό τίμημα για την παροχή των υπηρεσιών έργου της παρούσας σύμβασης ανέρχεται σε Ευρώ [ΟΛΟΓΡΑΦΩΣ] και λεπτά [ΟΛΟΓΡΑΦΩΣ] [ΑΡΙΘΜΗΤΙΚΩΣ €], πλέον ΦΠΑ 24% Ευρώ [ΟΛΟΓΡΑΦΩΣ] και λεπτά [ΟΛΟΓΡΑΦΩΣ], [ΑΡΙΘΜΗΤΙΚΩΣ €], ήτοι συνολικά Ευρώ [ΟΛΟΓΡΑΦΩΣ] και λεπτά [ΟΛΟΓΡΑΦΩΣ], [ΑΡΙΘΜΗΤΙΚΩΣ €], και αναλύεται σύμφωνα με τα οριζόμενα στο Παράρτημα IV της παρούσας ως εξής:

Αριθμός Πίνακα Οικονομικής Προσφοράς (Παραρτήματος VI της διακήρυξης)	Περιγραφή υπηρεσίας / προϊόντος	Συνολική Αξία (χωρίς ΦΠΑ) (σε €)	ΦΠΑ 24 % (σε €)	Συνολική αξία (με ΦΠΑ) (σε €)
ΟΠ1	Παροχή υπηρεσιών για την κάλυψη των απαιτήσεων της Συμφωνίας Επιπέδου Παρεχόμενων Υπηρεσιών (SLA) που αφορά στη λειτουργία του Πληροφοριακού Συστήματος N-VIS			

	τόσο στην Κεντρική Υπηρεσία του Υπουργείου Εξωτερικών όσο και στις τουλάχιστον 103 Διπλωματικές και Προξενικές Αρχές στο εξωτερικό (για χρονικό διάστημα από ..././2019 έως 31/12/2022).			
ΟΠ2.1	Παροχή υπηρεσιών συντήρησης και τεχνικής υποστήριξης σε εξοπλισμό, λογισμικό και εφαρμογές του Πληροφοριακού Συστήματος N-VIS και του υποσυστήματος «VIS-MAIL» συμπεριλαμβανομένων των αδειών χρήσης λογισμικού (για χρονικό διάστημα από ..././2019 έως 31/12/2022).			
ΟΠ2.2	Παροχή υπηρεσιών συντήρησης και τεχνικής υποστήριξης σε εξοπλισμό, λογισμικό και εφαρμογές του πληροφοριακού συστήματος «OnLine Application» (υποσυστήματος του Πληροφοριακού Συστήματος N-VIS) συμπεριλαμβανομένων των αδειών χρήσης λογισμικού (για χρονικό διάστημα από ..././2019 έως 31/12/2022).			
ΟΠ3	Προμήθεια νέου εξοπλισμού και έτοιμου λογισμικού, συμπεριλαμβανομένων των αδειών χρήσης.			
ΟΠ4	Παροχή πρόσθετων υπηρεσιών αναβάθμισης και υποστήριξης, εφόσον κριθούν από την αναθέτουσα αρχή ως αναγκαίες, που θα προκύψουν από την αναθεώρηση των Κανονισμών (ΕΕ) 810/2009 και 767/2008, και τις απαιτήσεις για διαλειτουργικότητα του εθνικού συστήματος VIS με νέα εθνικά και ευρωπαϊκά πληροφοριακά συστήματα, όταν αυτά τεθούν σε λειτουργία. Επίσης, παροχή πρόσθετων υπηρεσιών που θα προκύψουν για διαλειτουργικότητα του εθνικού συστήματος VIS με άλλα εθνικά συστήματα και προσαρμογές της εφαρμογής VIS, ώστε να βελτιωθεί η χρηστικότητα της, σύμφωνα με οδηγίες αρμόδιων για το σύστημα VIS διευθύνσεων του			

	ΥΠΕΞ. (συνολικής διάρκειας 440 ανθρωποημερών)			
ΟΠ5	Υπηρεσίες Εκπαίδευσης (συνολικής διάρκειας 180 ωρών)		0,00	
ΓΕΝΙΚΟ ΣΥΝΟΛΟ (χωρίς ΦΠΑ) (σε €)				
ΓΕΝΙΚΟ ΣΥΝΟΛΟ (χωρίς ΦΠΑ) - ΟΛΟΓΡΑΦΩΣ				
ΓΕΝΙΚΟ ΣΥΝΟΛΟ (με ΦΠΑ) (σε €)				
ΓΕΝΙΚΟ ΣΥΝΟΛΟ (με ΦΠΑ) – ΟΛΟΓΡΑΦΩΣ				

Ο ανάδοχος αναλαμβάνει την εκτέλεση της σύμβασης θεωρώντας το συμβατικό αντάλλαγμα επαρκές, νόμιμο και εύλογο για την εκτέλεση του αντικειμένου της παρούσας. Στο τίμημα περιλαμβάνονται όλες οι ενδεχόμενες αμοιβές τρίτων καθώς και οι δαπάνες του αναδόχου για την εκτέλεση του έργου, χωρίς καμία περαιτέρω επιβάρυνση του Υπουργείου Εξωτερικών.

Η αναλυτική κατάσταση της τιμής ανά είδος/υπηρεσία παρουσιάζεται στο Παράρτημα IV της παρούσας σύμβασης ως ενιαίο και αναπόσπαστο μέρος αυτής.

ΑΡΘΡΟ 6 ΤΡΟΠΟΣ ΠΛΗΡΩΜΗΣ

6.1 Η πληρωμή του αναδόχου θα πραγματοποιηθεί **χωρίς χορήγηση προκαταβολής**, σύμφωνα με την πρόοδο του έργου και ακολουθώντας τους εξής τρόπους πληρωμής:

A) Για τις παρακάτω αναφερόμενες υπηρεσίες (σύμφωνα με τους πίνακες ΟΠ1, ΟΠ2.1 και ΟΠ2.2 της Οικονομικής Προσφοράς του Παραρτήματος VI της διακήρυξης) η πληρωμή του συμβατικού τιμήματος θα γίνεται **τμηματικά**, ανά **τρίμηνο**, μετά την οριστική ποσοτική και ποιοτική παραλαβή τους, τον υπολογισμό σχετικών **ρητρών** που τυχών έχουν προκύψει και την ολοκλήρωση των εκάστοτε αναγκαίων διοικητικών διαδικασιών.

Αριθμός Πίνακα Οικονομικής Προσφοράς (Παραρτήματος VI της διακήρυξης)	Περιγραφή υπηρεσίας
ΟΠ1	Παροχή υπηρεσιών για την κάλυψη των απαιτήσεων της Συμφωνίας Επιπέδου Παρεχόμενων Υπηρεσιών (SLA) που αφορά στη λειτουργία του Πληροφοριακού Συστήματος N-VIS τόσο στην Κεντρική Υπηρεσία του Υπουργείου Εξωτερικών όσο και στις τουλάχιστον 103 Διπλωματικές και Προξενικές Αρχές στο εξωτερικό.
ΟΠ2.1	Παροχή υπηρεσιών συντήρησης και τεχνικής υποστήριξης σε εξοπλισμό, λογισμικό και εφαρμογές του Πληροφοριακού Συστήματος N-VIS και του υποσυστήματος «VIS-MAIL» συμπεριλαμβανομένων των αδειών χρήσης λογισμικού.
ΟΠ2.2	Παροχή υπηρεσιών συντήρησης και τεχνικής υποστήριξης σε εξοπλισμό, λογισμικό και εφαρμογές του πληροφοριακού συστήματος «OnLine Application» (υποσυστήματος του Πληροφοριακού Συστήματος N-VIS) συμπεριλαμβανομένων των αδειών χρήσης λογισμικού.

Η τιμολόγηση των ως άνω αδειών χρήσης λογισμικού θα γίνεται χωριστά, δεδομένου ότι θεωρούνται προμήθειες και, με λογιστικά κριτήρια, δεν εμπίπτουν στην παροχή υπηρεσιών.

B) Για τις παρακάτω αναφερόμενες υπηρεσίες (σύμφωνα με τους πίνακες ΟΠ4 και ΟΠ5 της Οικονομικής Προσφοράς του Παραρτήματος VI της διακήρυξης), η πληρωμή του συμβατικού

τιμήματος θα γίνεται **τμηματικά**, ανά **τρίμηνο**, σύμφωνα με τα **απολογιστικά στοιχεία** παροχής υπηρεσιών της συγκεκριμένης τριμήνιας περιόδου, μετά την οριστική ποσοτική και ποιοτική παραλαβή τους και την ολοκλήρωση των εκάστοτε αναγκαίων διοικητικών διαδικασιών.

Αριθμός Πίνακα Οικονομικής Προσφοράς (Παραρτήματος VI της διακήρυξης)	Περιγραφή υπηρεσίας
ΟΠ4	Παροχή πρόσθετων υπηρεσιών αναβάθμισης και υποστήριξης, εφόσον κριθούν από την αναθέτουσα αρχή ως αναγκαίες, που θα προκύψουν από την αναθεώρηση των Κανονισμών (ΕΕ) 810/2009 και 767/2008, και τις απαιτήσεις για διαλειτουργικότητα του εθνικού συστήματος VIS με νέα εθνικά και ευρωπαϊκά πληροφοριακά συστήματα, όταν αυτά τεθούν σε λειτουργία. Επίσης, παροχή πρόσθετων υπηρεσιών που θα προκύψουν για διαλειτουργικότητα του εθνικού συστήματος VIS με άλλα εθνικά συστήματα και προσαρμογές της εφαρμογής VIS, ώστε να βελτιωθεί η χρηστικότητα της, σύμφωνα με οδηγίες αρμόδιων για το σύστημα VIS διευθύνσεων του ΥΠΕΞ. (συνολικής διάρκειας 440 ανθρωποημερών)
ΟΠ5	Υπηρεσίες Εκπαίδευσης (συνολικής διάρκειας 180 ωρών)

Γ) Η πληρωμή του συμβατικού τιμήματος της **προμήθειας** νέου εξοπλισμού και έτοιμου λογισμικού συμπεριλαμβανομένων των αδειών χρήσης (σύμφωνα με τον πίνακα ΟΠ3 της Οικονομικής Προσφοράς του Παραρτήματος VI της διακήρυξης), θα γίνεται **τμηματικά, ανά τρίμηνο**, λαμβάνοντας υπόψη την πρόοδο των παραδόσεων, μετά την οριστική ποιοτική και ποσοτική παραλαβή τους ως και την ολοκλήρωση των εκάστοτε αναγκαίων διοικητικών διαδικασιών.

Αριθμός Πίνακα Οικονομικής Προσφοράς (Παραρτήματος VI της διακήρυξης)	Περιγραφή προϊόντος
ΟΠ3	Προμήθεια νέου εξοπλισμού και έτοιμου λογισμικού, συμπεριλαμβανομένων των αδειών χρήσης.

6.2 Η πληρωμή του συμβατικού τιμήματος θα γίνεται με την προσκόμιση των νόμιμων παραστατικών και δικαιολογητικών που προβλέπονται από τις διατάξεις του άρθρου 200 παρ. 5 του Ν. 4412/2016 (Α'147), καθώς και κάθε άλλου δικαιολογητικού που τυχόν ήθελε ζητηθεί από τις αρμόδιες υπηρεσίες που διενεργούν τον έλεγχο και την πληρωμή.

6.3 Τον ανάδοχο βαρύνουν οι νόμιμες κρατήσεις ως και κάθε άλλη επιβάρυνση, σύμφωνα με την κείμενη νομοθεσία, μη συμπεριλαμβανομένου Φ.Π.Α., την παροχή της υπηρεσίας στον τόπο και με τον τρόπο που προβλέπεται στα έγγραφα της σύμβασης. Ιδίως βαρύνεται με τις ακόλουθες κρατήσεις:

α) Κράτηση 0,07% η οποία υπολογίζεται επί της αξίας κάθε πληρωμής προ φόρων και κρατήσεων της αρχικής, καθώς και κάθε τροποποιητικής ή συμπληρωματικής σύμβασης υπέρ της Ενιαίας Ανεξάρτητης Αρχής Δημοσίων Συμβάσεων (άρθρο 4 του Ν.4013/2011 όπως ισχύει).

β) Κράτηση 0,06% η οποία υπολογίζεται επί της αξίας κάθε πληρωμής προ φόρων και κρατήσεων της αρχικής, καθώς και κάθε τροποποιητικής ή συμπληρωματικής σύμβασης υπέρ της Ενιαίας

Ανεξάρτητης Αρχής Εξέτασης Προδικαστικών Προσφυγών (άρθρο 350 παρ.3 του Ν.4412/2016 (Α'147) όπως ισχύει).

γ) Κράτηση ύψους 0,02% υπέρ του Δημοσίου, η οποία υπολογίζεται επί της αξίας, εκτός ΦΠΑ, της αρχικής, καθώς και κάθε συμπληρωματικής σύμβασης. Το ποσό αυτό παρακρατείται σε κάθε πληρωμή από την αναθέτουσα αρχή στο όνομα και για λογαριασμό της Γενικής Διεύθυνσης Δημοσίων Συμβάσεων και Προμηθειών σύμφωνα με την παρ. 6 του άρθρου 36 του Ν. 4412/2016 (Α'147).¹

Οι υπέρ τρίτων κρατήσεις υπόκεινται στο εκάστοτε ισχύον αναλογικό τέλος χαρτοσήμου 3 % και στην επ' αυτού εισφορά υπέρ ΟΓΑ 20%.

δ) Με κάθε πληρωμή θα γίνεται η προβλεπόμενη από την κείμενη νομοθεσία παρακράτηση φόρου εισοδήματος αξίας 8% επί του καθαρού ποσού για τις παρεχόμενες υπηρεσίες και 4% για την προμήθεια αγαθών και έτοιμου λογισμικού (παρ. 2 γγ) και 2 ββ) αντίστοιχα του άρθρου 64 του Ν.4172/2013 (Α'167).

Πέραν του συμβατικού τιμήματος ο ανάδοχος δεν έχει καμία απαίτηση κατά του Υπουργείου Εξωτερικών για δαπάνες τις οποίες πραγματοποίησε κατά την εκτέλεση του έργου ή εξ αφορμής αυτού.

ΑΡΘΡΟ 7 ΤΡΟΠΟΠΟΙΗΣΕΙΣ-ΠΡΟΣΘΗΚΕΣ

Οι όροι της παρούσας σύμβασης τροποποιούνται, εφόσον το Υπουργείο Εξωτερικών κρίνει αυτό απαραίτητο και τα δύο συμβαλλόμενα μέρη συμφωνήσουν εγγράφως προς τούτο.

Το Υπουργείο Εξωτερικών μπορεί οποτεδήποτε μέσα στα όρια της σύμβασης να επιχειρήσει οποιαδήποτε τροποποίηση σε μέρος του έργου, εφόσον έχουν εξασφαλισθεί οι απαιτούμενες σχετικές εγκρίσεις.

ΑΡΘΡΟ 8 ΕΓΓΥΗΣΗ ΚΑΛΗΣ ΕΚΤΕΛΕΣΗΣ

Ο ανάδοχος κατέθεσε την υπ' αριθμ. [ΑΡΙΘΜΟΣ ΕΚΔΟΣΗΣ ΕΓΓΥΗΤΙΚΗΣ ΕΠΙΣΤΟΛΗΣ] εγγυητική επιστολή αορίστου χρόνου της [ΕΠΩΝΥΜΙΑ ΕΓΓΥΗΤΡΙΑΣ] Τράπεζας συνολικού ποσού Ευρώ [ΟΛΟΓΡΑΦΩΣ] και [ΟΛΟΓΡΑΦΩΣ] λεπτών [ΑΡΙΘΜΗΤΙΚΩΣ €] που αντιπροσωπεύει το 5% του ΣΥΜΒΑΤΙΚΟΥ ΤΙΜΗΜΑΤΟΣ του ΕΡΓΟΥ χωρίς Φ.Π.Α. για την καλή και εμπρόθεσμη εκτέλεση των όρων της ΣΥΜΒΑΣΗΣ.

Η εγγύηση καλής εκτέλεσης της σύμβασης καλύπτει συνολικά και χωρίς διακρίσεις την εφαρμογή όλων των όρων της σύμβασης και κάθε απαίτηση της αναθέτουσας αρχής έναντι του αναδόχου.

Σε περίπτωση τροποποίησης της σύμβασης κατά το άρθρο 3 της παρούσας, η οποία συνεπάγεται αύξηση της συμβατικής αξίας, ο ανάδοχος είναι υποχρεωμένος να καταθέσει πριν την τροποποίηση, συμπληρωματική εγγύηση το ύψος της οποίας ανέρχεται σε ποσοστό 5% επί του ποσού της αύξησης, εκτός ΦΠΑ. Σε περίπτωση παράτασης του χρόνου ολοκλήρωσης του, η Εγγύηση καλής εκτέλεσης των όρων της σύμβασης παρατείνεται για ανάλογο χρονικό διάστημα.

Η εγγύηση καλής εκτέλεσης καταπίπτει σε περίπτωση παράβασης των όρων της σύμβασης, όπως αυτή ειδικότερα ορίζει.

Η εγγύηση καλής εκτέλεσης αποδεσμεύεται μετά την οριστική ποσοτική και ποιοτική παραλαβή του αντικειμένου της σύμβασης και ύστερα από την εκκαθάριση των τυχόν απαιτήσεων από τους δύο συμβαλλόμενους.

¹ Ο χρόνος, τρόπος και η διαδικασία κράτησης των ως άνω χρηματικών ποσών, καθώς και κάθε άλλο αναγκαίο θέμα για την εφαρμογή της ως άνω κράτησης εξαρτάται από την έκδοση της κοινής απόφασης του Υπουργού Οικονομίας, Ανάπτυξης και Τουρισμού και Οικονομικών της παρ. 6 του άρθρου 36 του ν. 4412/2016

Εάν στο πρωτόκολλο οριστικής ποιοτικής και ποσοτικής παραλαβής αναφέρονται παρατηρήσεις ή υπάρχει εκπρόθεσμη παράδοση, η επιστροφή των ως άνω εγγυήσεων γίνεται μετά την αντιμετώπιση των παρατηρήσεων και του εκπροθέσμου.

ΑΡΘΡΟ 9 ΟΡΟΙ ΕΚΤΕΛΕΣΗΣ ΤΟΥ ΕΡΓΟΥ

9.1 Υποχρεώσεις Αναδόχου

Κατά την εκτέλεση της σύμβασης ο ανάδοχος τηρεί τις υποχρεώσεις στους τομείς του περιβαλλοντικού, κοινωνικοασφαλιστικού και εργατικού δικαίου, που έχουν θεσπιστεί με το δίκαιο της Ένωσης, το εθνικό δίκαιο, συλλογικές συμβάσεις ή διεθνείς διατάξεις περιβαλλοντικού, κοινωνικοασφαλιστικού και εργατικού δικαίου, οι οποίες απαριθμούνται στο Παράρτημα Χ του Προσαρτήματος Α του ν. 4412/2016.

Ο ανάδοχος εγγυάται για τη διάθεση του αναφερομένου στην προσφορά του, επιστημονικού και λοιπού προσωπικού για την υλοποίηση του έργου, καθώς επίσης και συνεργατών, που θα διαθέτουν την απαιτούμενη εμπειρία, τεχνογνωσία και ικανότητα, ώστε να ανταποκριθούν πλήρως στις απαιτήσεις του, υπόσχεται δε και βεβαιώνει ότι θα επιδεικνύουν πνεύμα συνεργασίας κατά τις επαφές τους με τις αρμόδιες υπηρεσίες και τα στελέχη του Υπουργείου Εξωτερικών ή των εκάστοτε υποδεικνυόμενων από αυτό προσώπων. Σε αντίθετη περίπτωση, το Υπουργείο Εξωτερικών δύναται να ζητήσει την αντικατάσταση μέλους της Ομάδας Έργου του Αναδόχου, οπότε ο ανάδοχος οφείλει να προβεί σε αντικατάσταση με άλλο πρόσωπο, ανάλογης εμπειρίας και προσόντων.

Ο ανάδοχος θα είναι πλήρως και αποκλειστικά υπεύθυνος για την τήρηση της ισχύουσας νομοθεσίας ως προς το απασχολούμενο από αυτόν προσωπικό για την εκτέλεση των υποχρεώσεων της Σύμβασης. Σε περίπτωση οποιασδήποτε παράβασης ή ζημίας που προκληθεί στο Υπουργείο Εξωτερικών ή σε τρίτους υποχρεούται μόνος ο συγκεκριμένος ανάδοχος προς την αποκατάστασή της.

Ο ανάδοχος υποχρεούται να παρέχει έγκαιρα στην ΕΠΕ όλες τις πληροφορίες που θα του ζητηθούν, σχετικά με την εξέλιξη και την πορεία εκτέλεσης της Σύμβασης. Καθ' όλη τη διάρκεια της σύμβασης, ο ανάδοχος θα πρέπει να συνεργάζεται στενά με το Υπουργείο Εξωτερικών, υποχρεούται δε να λαμβάνει υπόψη του οποιοσδήποτε παρατηρήσεις της σχετικά με την εκτέλεση της σύμβασης.

Ο ανάδοχος υποχρεούται, εφόσον του ζητηθεί, να παρίσταται σε υπηρεσιακές συνεδριάσεις που αφορούν στο έργο (τακτικές και έκτακτες), παρουσιάζοντας τα απαραίτητα στοιχεία για την αποτελεσματική λήψη αποφάσεων.

Ο ανάδοχος οφείλει να ενεργεί με επιμέλεια και φροντίδα, ώστε να εμποδίζει πράξεις ή παραλείψεις, που θα μπορούσαν να έχουν αποτέλεσμα αντίθετο με το συμφέρον του Υπουργείου Εξωτερικών. Η ΕΠΕ έχει το δικαίωμα, σε περίπτωση που κρίνει ότι κάποιο τμήμα του έργου δεν εκτελείται σύμφωνα με τους όρους της σύμβασης, να εκφράσει γραπτώς και αιτιολογημένα τις απόψεις της σχετικά με την πορεία του έργου. Ο ανάδοχος λαμβάνοντας υπόψη τις απόψεις της ΕΠΕ, θα καταβάλλει κάθε προσπάθεια, μηδέ εξαιρουμένης και της αναδιοργάνωσης ή αντικατάστασης μέρους του προσωπικού του, που ασχολείται με το έργο, ώστε να εξασφαλισθεί η έγκαιρη και ορθή εκτέλεσή του.

Ο ανάδοχος με τη λήξη του έργου ή την πιθανή λύση της σύμβασης σε προηγούμενο της λήξης στάδιο, για οποιοδήποτε λόγο, υποχρεούται να παραδώσει, σε χρόνο που θα προσδιορίσει το Υπουργείο Εξωτερικών, κάθε μέρος του έργου ή εργασία (ολοκληρωμένη ή μη) έχει εκπονήσει ή έχει στην κατοχή του καθώς και τα πάσης φύσεως υποστηρικτικά έγγραφα και μέσα και να μεριμνήσει όπως οι υπεργολάβοι και συνεργάτες του πράξουν το ίδιο. Υποχρεούται επίσης να παραδώσει στο Υπουργείο Εξωτερικών κάθε εξοπλισμό, υλικά, έγγραφα, μελέτες ή άλλα αγαθά που αφορούν άμεσα ή έμμεσα το έργο και ευρίσκονται τυχόν στην κατοχή του ή έχουν τεθεί στη διάθεσή του από το Υπουργείο Εξωτερικών στο πλαίσιο του έργου ή έχει εισπράξει για αυτά προκαταβολή από το

Υπουργείο Εξωτερικών βάσει της παρούσας, εγγυώμενος ότι οι υπεργολάβοι και συνεργάτες του θα πράξουν το ίδιο.

Η παροχή υπηρεσιών από μέρος του αναδόχου γίνεται με τον όρο ότι κατά την εκτέλεση της σύμβασης, στα δεδομένα του Υπουργείου Εξωτερικών, επεμβαίνουν μόνο εξουσιοδοτημένοι συνεργάτες του.

Ο ανάδοχος υποχρεούται να εξασφαλίσει τις τυχόν απαιτούμενες αδειοδοτήσεις στο πλαίσιο υλοποίησης του Υποέργου.

9.2 Υποχρεώσεις Αναθέτουσας Αρχής

Η αναθέτουσα αρχή θα παρέχει τη δυνατότητα παραμονής του προσωπικού του αναδόχου στους χώρους εργασίας κάτω από όρους και προϋποθέσεις που θα συμφωνηθούν από κοινού.

Η αναθέτουσα αρχή συμμετέχει στην υλοποίηση της Σύμβασης με δικό της στελεχιακό δυναμικό με στόχους:

Την αποτελεσματική επίβλεψη και έλεγχο της προόδου του Έργου.

Την έγκαιρη εξασφάλιση στον ανάδοχο όλων των κατά περίπτωση απαιτούμενων / διαθέσιμων στοιχείων και την εκτέλεση των ενεργειών από πλευράς της αναθέτουσας αρχής που είναι απαραίτητες για την έγκαιρη και σωστή εκτέλεση του έργου.

Επιπρόσθετα, η αναθέτουσα αρχή θα εξασφαλίσει την απαραίτητη συνεργασία όλων των εμπλεκόμενων Διευθύνσεων και Τμημάτων του, ώστε να αποφευχθούν τυχόν καθυστερήσεις ή προβλήματα στην τήρηση του χρονοδιαγράμματος του Έργου.

Η αναθέτουσα αρχή θα κοινοποιήσει στον ανάδοχο το συντομότερο δυνατό από την ημερομηνία υπογραφής της Σύμβασης, τους συμμετέχοντες στο Έργο, οι οποίοι θα μετέχουν ενεργά σε όλη τη διάρκεια του Έργου, εκτός αν προκύψει λόγος αντικατάστασής τους εξαιτίας υπηρεσιακών ή άλλων αναγκών.

Η αναθέτουσα αρχή δε φέρει καμία ευθύνη και υποχρέωση από τυχόν ατύχημα στο προσωπικό (συμπεριλαμβανομένων των υπεργολάβων-συνεργατών) του εκάστοτε Αναδόχου ή τρίτων που γίνεται από τυχαίο γεγονός ή αμέλεια του κατά την εκτέλεση του έργου.

Η αναθέτουσα αρχή δεν έχει υποχρέωση καταβολής αποζημίωσης για υπερωριακή απασχόληση ή οποιαδήποτε άλλη αμοιβή στο προσωπικό του Αναδόχου.

9.3 Κοινές υποχρεώσεις Αναδόχου – Αναθέτουσας Αρχής

Τα συμβαλλόμενα μέρη αναλαμβάνουν να τηρούν τις υποχρεώσεις που απορρέουν από τον ν. 4624/2019, τον Γενικό Κανονισμό για την Προστασία Δεδομένων (ΕΕ) 2016/679 (GDPR) και τις σχετικές αποφάσεις, οδηγίες και κανονιστικές πράξεις της Αρχής Προστασίας Δεδομένων Προσωπικού Χαρακτήρα.

Κάθε συμβαλλόμενο μέρος αναλαμβάνει την υποχρέωση να μην ανακοινώνει, διαθέτει ή δημοσιοποιεί με οποιονδήποτε τρόπο σε τρίτους, οι οποίοι δεν σχετίζονται με τους σκοπούς της σύμβασης και για τους οποίους δεν υπάρχει τέτοια υποχρέωση ή δικαίωμα από τον νόμο ή δικαστική απόφαση, πληροφορίες που έχει λάβει και επεξεργάζεται στο πλαίσιο της παρούσας σύμβασης.

Τα παραπάνω επιβιώνουν της λύσης ή της λήξης της σύμβασης και δεν επηρεάζουν τους υφιστάμενους κανόνες δημοσιότητας των δημοσίων συμβάσεων (π.χ. αναρτήσεις στην ιστοσελίδα του Υπουργείου Εξωτερικών, Διαύγεια, ΕΣΗΔΗΣ).

Ο μέγιστος χρόνος απόκρισης των συμβαλλομένων σε κάθε έγγραφο ορίζεται στις 5 εργάσιμες μέρες από την αποδεδειγμένη παραλαβή του, εκτός αν άλλως ορίζεται στη Σύμβαση. Σε περίπτωση κατά την οποία δεν υπάρχει απάντηση, το περιεχόμενο του εγγράφου θεωρείται αποδεκτό.

Στο πλαίσιο εκτέλεσης του έργου σχετικά με τη γλώσσα που θα χρησιμοποιηθεί στις διάφορες δραστηριότητες του έργου θα ισχύουν τα ακόλουθα:

Η γλώσσα συνεργασίας των στελεχών της αναθέτουσας αρχής και του Αναδόχου θα είναι η Ελληνική, σε γραπτό και προφορικό λόγο.

Για την τυπική αλληλογραφία (συνοδευτικά παραδοτέων και παραστατικών, ειδοποιητήρια ετοιμότητας προς παράδοση, νομικά έγγραφα, κ.λπ.) θα χρησιμοποιείται η Ελληνική γλώσσα.

Η εκπαίδευση θα παρασχεθεί στην Ελληνική γλώσσα. Το εκπαιδευτικό υλικό θα παραδίδεται στην Ελληνική γλώσσα. Σε περίπτωση που συμφωνηθεί κάποιες ενότητες της εκπαίδευσης να δοθούν στην Αγγλική γλώσσα, ο ανάδοχος θα είναι υπεύθυνος να παραδώσει περίληψη εγχειριδίων στην Ελληνική.

Για τα παραδοτέα που απορρέουν από την εκτέλεση του έργου θα χρησιμοποιείται η Ελληνική γλώσσα. Σε περίπτωση που κάποια παραδοτέα, που παράγονται από την μεθοδολογία ή από εργαλεία που πιθανά χρησιμοποιηθούν, παράγονται στην Αγγλική γλώσσα, αυτά θα μεταφραστούν, εφόσον απαιτηθεί στην Ελληνική με ευθύνη του Αναδόχου και οι τυχόν αλλαγές θα γίνονται και στις δύο εκδόσεις.

9.4 Πρόσθετες υποχρεώσεις σε περίπτωση Ένωσης

Σε περίπτωση που ο ανάδοχος είναι Ένωση, τα Μέλη που αποτελούν την Ένωση, θα είναι από κοινού και εις ολόκληρο έκαστο εξ' αυτών υπεύθυνο έναντι της αναθέτουσας αρχής για την εκπλήρωση όλων των απορρεουσών από τη σύμβαση υποχρεώσεών τους, ανεξαρτήτως του τρόπου πληρωμής και του προσώπου (φυσικού ή νομικού) που προσφέρει τις υπηρεσίες ή ενεργεί γενικότερα για την εκπλήρωση των υποχρεώσεων της Ένωσης. Τυχόν υφιστάμενες μεταξύ τους συμφωνίες περί κατανομής των ευθυνών τους έχουν ισχύ μόνον στις εσωτερικές τους σχέσεις και σε καμία περίπτωση δεν δύνανται να προβληθούν έναντι της αναθέτουσας αρχής, ως λόγος απαλλαγής του ενός Μέλους από τις ευθύνες και τις υποχρεώσεις του άλλου ή των άλλων Μελών για την ολοκλήρωση του έργου.

Σε περίπτωση που κατά τη διάρκεια της εκτέλεσης της Σύμβασης, οποιαδήποτε από τα Μέλη της Ένωσης, εξαιτίας ανικανότητας για οποιοδήποτε λόγο ή λόγω ανωτέρας βίας, δεν μπορεί να ανταποκριθεί στις υποχρεώσεις του, τα υπόλοιπα μέλη συνεχίζουν να έχουν την ευθύνη ολοκλήρωσης της Σύμβασης με τους ίδιους όρους.

ΑΡΘΡΟ 10 ΑΣΦΑΛΙΣΗ-ΚΙΝΔΥΝΟΙ-ΖΗΜΙΑ

Η αναθέτουσα αρχή απαλλάσσεται από κάθε ευθύνη απώλειας ή ζημίας του εξοπλισμού ή μέρους αυτού, ασφαλισίμου ή μη, και αντίστοιχα ο εκάστοτε ανάδοχος φέρει την πλήρη ευθύνη για κάθε κίνδυνο, μέχρι την ημερομηνία οριστικής παραλαβής των παραδοτέων της σύμβασης.

Η αναθέτουσα αρχή απαλλάσσεται από κάθε ευθύνη και υποχρέωση για αποζημίωση από τυχόν ατύχημα ή από κάθε άλλη αιτία, τόσο κατά την εκτέλεση των εργασιών εγκατάστασης του εξοπλισμού/ λογισμικού, όσο και κατά το χρόνο λειτουργίας του, μέχρι την ημερομηνία οριστικής παραλαβής των παραδοτέων της σύμβασης.

Μετά την οριστική παραλαβή των παραδοτέων της σύμβασης, και μόνο τότε, ο ανάδοχος απαλλάσσεται από τις πιο πάνω υποχρεώσεις.

ΑΡΘΡΟ 11 ΕΥΘΥΝΗ ΚΑΙ ΑΣΦΑΛΕΙΑ

Ο ανάδοχος αποζημιώνει πλήρως την αναθέτουσα αρχή σε περίπτωση θανάτου ή κάκωσης μέλους ή μελών του προσωπικού της ή τρίτων, καθώς και υλικής ζημίας στις εγκαταστάσεις της, αν τα περιστατικά οφείλονται σε πράξεις ή παραλήψεις του προσωπικού του αναδόχου, των υπεργολάβων του και των καθ' οιονδήποτε τρόπον μετ' αυτού συνδεομένων για την εκτέλεση του έργου.

Από την εκτέλεση του έργου καμία έννομη σχέση δεν δημιουργείται μεταξύ της αναθέτουσας αρχής και του προσωπικού του αναδόχου που ασχολείται με το έργο.

ΑΡΘΡΟ 12 ΥΠΕΡΓΟΛΑΒΙΕΣ

Ο ανάδοχος δεν απαλλάσσεται από τις συμβατικές του υποχρεώσεις και ευθύνες λόγω ανάθεσης της εκτέλεσης τμήματος/τμημάτων της σύμβασης σε υπεργολάβους. Η τήρηση των υποχρεώσεων της παρ. 2 του άρθρου 18 του Ν. 4412/2016 (Α'147), από υπεργολάβους δεν αίρει την ευθύνη του κυρίου αναδόχου.

Ο ανάδοχος δεν έχει δικαίωμα, χωρίς προηγούμενη γραπτή έγκριση της αναθέτουσας αρχής, να αναθέτει οποιοδήποτε μέρος ή το σύνολο του έργου υπεργολαβικά σε τρίτο φυσικό ή νομικό πρόσωπο, εφόσον δεν έχει δηλωθεί αυτό στην προσφορά του.

Κατά την υπογραφή της σύμβασης ο κύριος ανάδοχος υποχρεούται να αναφέρει στην αναθέτουσα αρχή το όνομα, τα στοιχεία επικοινωνίας και τους νόμιμους εκπροσώπους των υπεργολάβων του, οι οποίοι συμμετέχουν στην εκτέλεση αυτής, εφόσον είναι γνωστά τη συγκεκριμένη χρονική στιγμή. Επιπλέον, υποχρεούται να γνωστοποιεί στην αναθέτουσα αρχή κάθε αλλαγή των πληροφοριών αυτών, κατά τη διάρκεια της σύμβασης, καθώς και τις απαιτούμενες πληροφορίες σχετικά με κάθε νέο υπεργολάβο, τον οποίο ο κύριος ανάδοχος χρησιμοποιεί εν συνεχεία στην εν λόγω σύμβαση, προσκομίζοντας τα σχετικά συμφωνητικά/δηλώσεις συνεργασίας. Σε περίπτωση διακοπής της συνεργασίας του αναδόχου με υπεργολάβο/ υπεργολάβους της σύμβασης, αυτός υποχρεούται σε άμεση γνωστοποίηση της διακοπής αυτής στην αναθέτουσα αρχή, οφείλει δε να διασφαλίσει την ομαλή εκτέλεση του τμήματος/ των τμημάτων της σύμβασης είτε από τον ίδιο, είτε από νέο υπεργολάβο τον οποίο θα γνωστοποιήσει στην αναθέτουσα αρχή κατά την ως άνω διαδικασία.

Η αναθέτουσα αρχή επαληθεύει τη συνδρομή των λόγων αποκλεισμού για τους υπεργολάβους, όπως αυτοί περιγράφονται στην παράγραφο 2.2.3 και με τα αποδεικτικά μέσα της παραγράφου 2.2.8.2 της διακήρυξης διαγωνισμού εφόσον το(α) τμήμα(τα) της σύμβασης, το(α) οποίο(α) ο ανάδοχος προτίθεται να αναθέσει υπό μορφή υπεργολαβίας σε τρίτους, υπερβαίνουν σωρευτικά το ποσοστό του τριάντα τοις εκατό (30%) της συνολικής αξίας της σύμβασης. Σε περίπτωση που η ανάθεση υπό μορφή υπεργολαβίας σε τρίτους υπερβαίνει σωρευτικά το ποσοστό του τριάντα τοις εκατό (30%) της συνολικής αξίας της σύμβασης, οι υπεργολάβοι θα πρέπει και αυτοί να συμπληρώσουν το Ευρωπαϊκό Ενιαίο Έγγραφο Προμηθειών (ΕΕΕΠ). Επιπλέον, προκειμένου να μην αθετούνται οι υποχρεώσεις της παρ. 2 του άρθρου 18 του Ν. 4412/2016 (Α'147), δύναται να επαληθεύσει τους ως άνω λόγους και για τμήμα ή τμήματα της σύμβασης που υπολείπονται του ως άνω ποσοστού.

Όταν από την ως άνω επαλήθευση προκύπτει ότι συντρέχουν λόγοι αποκλεισμού απαιτεί ή δύναται να απαιτήσει την αντικατάστασή του, κατά τα ειδικότερα αναφερόμενα στις παρ. 5 και 6 του άρθρου 131 του Ν. 4412/2016 (Α'147).

ΑΡΘΡΟ 13 ΕΜΠΙΣΤΕΥΤΙΚΟΤΗΤΑ ΚΑΙ ΠΡΟΣΤΑΣΙΑ ΔΕΔΟΜΕΝΩΝ

Ο ανάδοχος υποχρεούται να εξασφαλίσει τις τυχόν απαιτούμενες αδειοδοτήσεις στο πλαίσιο υλοποίησης του Υποέργου.

Επιπροσθέτως, ο ανάδοχος δεν δύναται να προβαίνει σε δημόσιες δηλώσεις σχετικά με τη σύμβαση, χωρίς την προηγούμενη συναίνεση της αναθέτουσας αρχής, εκτός από τις περιπτώσεις που υπαγορεύονται από τις Αρχές, π.χ. το Χρηματιστήριο, και την τυχόν συμμετοχή του σε άλλους διαγωνισμούς, ούτε να συμμετέχει σε δραστηριότητες ασυμβίβαστες με τις υποχρεώσεις του απέναντι στην αναθέτουσα αρχή και δεν δεσμεύει την αναθέτουσα αρχή με κανένα τρόπο χωρίς την προηγούμενη γραπτή της συναίνεση.

Όλα τα πληροφοριακά στοιχεία της αναθέτουσας αρχής που θα περιέλθουν στην αντίληψη του αναδόχου (γραπτά και προφορικά) κατά την υλοποίηση της σύμβασης αυτού θεωρούνται εμπιστευτικά και δεν επιτρέπεται να γνωστοποιηθούν ή δημοσιοποιηθούν. Ο ανάδοχος και η

αναθέτουσα αρχή κρατούν μυστική κάθε πληροφορία που περιέρχεται στην αντίληψή τους από την εκτέλεση της Σύμβασης και δεν αποκαλύπτουν τέτοιες πληροφορίες σε τρίτα πρόσωπα, ενώ ο ανάδοχος επιβάλλει αυτή την υποχρέωση στους υπεργολάβους του, και στους καθ' οιονδήποτε τρόπο μετ' αυτού συνδεόμενους για την εκτέλεση της σύμβασης.

Ο ανάδοχος και η αναθέτουσα αρχή αποκαλύπτουν εμπιστευτικές πληροφορίες σε όσους υπαλλήλους ασχολούνται άμεσα με το αντικείμενο της σύμβασης και διασφαλίζουν ότι αυτοί οι υπάλληλοι είναι εν γνώσει και συμφωνούν με τις υποχρεώσεις εχεμύθειας. Ο ανάδοχος επιβάλλει αυτή την υποχρέωση στους υπεργολάβους του, και στους καθ' οιονδήποτε τρόπο μετ' αυτού συνδεόμενους για την εκτέλεση της σύμβασης.

Σε κάθε περίπτωση απαγορεύεται η χρήση ή εκμετάλλευση των πληροφοριών, οι οποίες είναι εμπιστευτικές και περιέχονται σε κάθε είδους υλικό που η αναθέτουσα αρχή θα παραδώσει στον ανάδοχο, για σκοπούς διαφορετικούς από την εκτέλεση της σύμβασης.

Καθ' όλη την διάρκεια της σύμβασης και μετά την λήξη ή λύση αυτής, τα μέλη των Ομάδων Έργου που έχουν συσταθεί από τον ανάδοχο, θα αναλάβουν την υποχρέωση να τηρήσουν εμπιστευτικά και να μη γνωστοποιήσουν σε οποιοδήποτε τρίτο, οποιαδήποτε έγγραφα ή πληροφορίες που θα περιέλθουν σε γνώση τους κατά την εκτέλεση των υπηρεσιών και την εκπλήρωση των υποχρεώσεων τους. Επίσης, αναλαμβάνουν την υποχρέωση να τηρούν όλες τις προϋποθέσεις προστασίας δεδομένων προσωπικού χαρακτήρα, όπως αυτές προσδιορίζονται στην κείμενη νομοθεσία και οφείλουν αποζημίωση στην αναθέτουσα αρχή για οποιαδήποτε ζημία, θετική ή αποθετική άμεση ή έμμεση προκύψει από την παράβαση της σχετικής νομοθεσίας.

Ο ανάδοχος αναλαμβάνει την υποχρέωση να διασφαλίζει όλα τα πληροφοριακά στοιχεία στους χώρους που θα προσδιορίζονται στη σύμβαση και στους ανθρώπους που ασχολούνται με το Έργο, αποκλειόμενης της διαφυγής, διαρροής ή μεταφοράς σε άλλα άτομα, χώρους ή εταιρείες. Ο ανάδοχος υποχρεούται να ενημερώνει την αναθέτουσα αρχή για τα μέτρα που παίρνει στην κατεύθυνση αυτή.

Ειδικότερα, ο ανάδοχος υποχρεούται, ως ενεργών την επεξεργασία δεδομένων προσωπικού χαρακτήρα, να εκτελεί την εργασία κατ' εντολή της αναθέτουσας αρχής, και βαρύνεται αναλόγως με όλες τις υποχρεώσεις της αναθέτουσας αρχής που προκύπτουν από τις διατάξεις του Ν. 2472/1997. Σε κάθε περίπτωση παράβασης των ως άνω υποχρεώσεων του αναδόχου, πέραν από τα ειδικά προβλεπόμενα στη διακήρυξη ή τη σύμβαση, ισχύουν και οι κυρώσεις του Ν.2472/1997.

Σε περίπτωση που υπάρξει διαρροή πληροφοριών, η οποία οφείλεται σε πράξη ή παράλειψη του αναδόχου ή/και μελών των Ομάδων Έργου, η αναθέτουσα αρχή διατηρεί το δικαίωμα να κάνει χρήση των διατάξεων «περί πνευματικής ιδιοκτησίας», να κοστολογήσει και να απαιτήσει πληρωμή για όλες τις άμεσες και έμμεσες, θετικές ή αποθετικές ζημιές που θα έχει κατά περίπτωση υποστεί, καθώς επίσης και να προβεί στην καταγγελία της σύμβασης, εξαιτίας υπαιτιότητας του αναδόχου, κηρύσσοντάς τον έκπτωτο.

ΑΡΘΡΟ 14 ΜΕΤΑΒΙΒΑΣΗ ΚΥΡΙΟΤΗΤΑΣ, ΠΝΕΥΜΑΤΙΚΑ ΔΙΚΑΙΩΜΑΤΑ ΚΑΙ ΜΕΛΛΟΝΤΙΚΕΣ ΕΠΕΚΤΑΣΕΙΣ

Το Έργο που θα παραχθεί από τον ανάδοχο σε εκτέλεση της σύμβασης ανήκει –από τη στιγμή της δημιουργίας του– στην αναθέτουσα αρχή, στην οποία παραδίδεται σύμφωνα με τα προβλεπόμενα στην παρούσα διακήρυξη και τη σύμβαση.

Όλα τα αποτελέσματα - μελέτες, στοιχεία και κ' άλλο έγγραφο ή αρχείο σχετικό με το Έργο, καθώς και όλα τα υπόλοιπα παραδοτέα που θα αποκτηθούν ή θα αναπτυχθούν από τον ανάδοχο με δαπάνες του Έργου, θα αποτελούν ιδιοκτησία της αναθέτουσας αρχής, η οποία μπορεί να τα χειρίζεται και να τα εκμεταλλεύεται ελεύθερα, με την επιφύλαξη τυχόν προϋπαρχόντων πνευματικών δικαιωμάτων του αναδόχου ή τρίτων.

Η αναθέτουσα αρχή αποκτά όλες τις απαραίτητες άδειες επί των παραδοτέων προκειμένου να

επιτελέσει τη δημόσια αποστολή της, να είναι δυνατή η πλήρης και απόλυτη χρήση και εκμετάλλευση των παραδοτέων από αυτήν.

Η αναθέτουσα αρχή, επίσης, αποκτά όλα τα απαραίτητα δικαιώματα επί των εκθέσεων και των συναφών στοιχείων, δεδομένων, πληροφοριών και συλλογών αυτών όπως και επί κάθε άλλου σχετικού έγγραφου ή υλικού, που αποκτάται, συγκεντρώνεται ή καταρτίζεται από τον ανάδοχο κατά την εκτέλεση της Σύμβασης, έτσι ώστε να μπορεί (α) να χρησιμοποιεί και να εκτελεί τα παραδοτέα (β) να μελετά τα παραδοτέα και να χρησιμοποιεί την πληροφορία που εμπεριέχεται σ' αυτά (γ) να αναδιανέμει αντίγραφα των παραδοτέων ελεύθερα (δ) να βελτιώνει τα παραδοτέα και να δημοσιεύει τις βελτιώσεις στο ευρύ κοινό, ώστε να αυξάνει τη δημόσια ωφέλεια από αυτά.

Ο ανάδοχος, μόλις ολοκληρώσει την εκτέλεση της Σύμβασης, παραδίδει όλα τα παραδοτέα, σχετικά έγγραφα, στοιχεία ή/και ηλ. αρχεία στην αναθέτουσα αρχή. Ο Ανάδοχος μπορεί να κρατά αντίγραφα αυτών, αλλά δεν επιτρέπεται να τα χρησιμοποιεί για σκοπούς άλλους από της Σύμβασης, χωρίς την προηγούμενη γραπτή συναίνεση της Αναθέτουσας Αρχής.

Ο ανάδοχος ρητά και ανεπιφύλακτα συμφωνεί, συνομολογεί και αποδέχεται ότι δε θα ασκήσει κανένα από τα δικαιώματα πνευματικής ιδιοκτησίας που τυχόν έχει επί των παραδοτέων ή άλλου αντικειμένου που προστατεύεται από δικαιώματα πνευματικής ιδιοκτησίας, ιδίως διπλώματα ευρεσιτεχνίας, προκειμένου να εμποδίσει την άσκηση οποιουδήποτε από τις παραπάνω αναφερθείσες πράξεις της αναθέτουσα αρχή.

Ο ανάδοχος θα πρέπει να έχει όλα τα απαραίτητα δικαιώματα πνευματικής ιδιοκτησίας επί των παραδοτέων ώστε να προσφέρει τις κατάλληλες άδειες ή να μεταβιβάζει τα σχετικά δικαιώματα στην αναθέτουσα αρχή. Ο Ανάδοχος υποχρεούται να παραδώσει το Έργο ελεύθερο βαρών και τυχόν δικαιωμάτων τρίτων και οφείλει να εξασφαλίσει τυχόν απαιτούμενες άδειες με δικές του δαπάνες και έξοδα. Ο ανάδοχος υποχρεούται να προβεί με δικές του δαπάνες στις αναγκαίες μεταβολές των παραδοτέων όταν αυτές επιβάλλονται από την προστασία των δικαιωμάτων τρίτων προσώπων, που δικαιολογημένα ισχυρίζονται πως έχουν κάποιο δικαίωμα επί των παραδοτέων αυτών.

Ο ανάδοχος συμφωνεί και αποδέχεται ρητά και ανεπιφύλακτα ότι οποιεσδήποτε μεταβολές σε παραδοτέο από την αναθέτουσα αρχή δε συνιστούν προσβολή του ηθικού του δικαιώματος ακεραιότητας επί του Έργου και ότι η αναθέτουσα αρχή μπορεί να διαθέσει τα παραδοτέα σε χρόνο και με τρόπο της επιλογής της.

Όλα τα ανωτέρω, θα είναι πάντοτε στη διάθεση της αναθέτουσας αρχής κατά τη διάρκεια ισχύος της σύμβασης, μέχρι την οριστική τους παραλαβή, και, εάν βρίσκονται στην κατοχή του αναδόχου, θα παραδοθούν στην αναθέτουσα αρχή κατά την καθ' οιονδήποτε τρόπο λήξη ή λύση της σύμβασης. Σε περίπτωση αρχείων με στοιχεία σε ηλεκτρονική μορφή, ο ανάδοχος υποχρεούται να συνοδεύσει την παράδοσή τους με έγγραφη τεκμηρίωση και με οδηγίες για την ανάκτηση / διαχείρισή τους.

Τα δικαιώματα επί όλων των αποτελεσμάτων, στοιχείων και κάθε άλλου εγγράφου ή αρχείου σχετικού με το Έργο καθώς και όλα τα υπόλοιπα παραδοτέα που θα αποκτηθούν ή θα αναπτυχθούν από τον ανάδοχο με δαπάνες του Έργου, είτε μεταβιβάζονται, εκτός αν ήδη προϋπάρχουν πνευματικά δικαιώματα του Αναδόχου ή τρίτου, είτε παρέχονται με άδεια χρήσης και εκμετάλλευσης στην αναθέτουσα αρχή.

Σε περίπτωση που διαπιστωθεί η χρήση των παραδοτέων από τρίτους για σκοπούς διαφορετικούς από τους προβλεπόμενους στη Σύμβαση, η αναθέτουσα αρχή θα κάνει χρήση των διατάξεων και νόμων «περί πνευματικής ιδιοκτησίας».

Το Έργο που αναπτύσσονται εξ' αρχής, πρέπει να επιτρέπει στην αναθέτουσα αρχή να μελετά τον τρόπο λειτουργίας και να την προσαρμόζει στις ανάγκες της.

Ο ανάδοχος αμύνεται, με δική του δαπάνη, κατά παραβάσεων ή ενδεχομένων παραβάσεων που αφορούν σε διπλώματα ευρεσιτεχνίας, σχέδια, πνευματική ιδιοκτησία, άδειες χρήσεις ή εμπορικά μυστικά σχετικά με τις εκδόσεις λογισμικού ή με την ανάπτυξη εφαρμογών μέσα στο πλαίσιο υλοποίησης του Έργου και αποζημιώνει πλήρως την αναθέτουσα αρχή για τις ζημιές και τα έξοδα τα οποία υφίσταται αυτό σε παρόμοιες περιπτώσεις.

Σε κάθε περίπτωση που εγείρεται εναντίον της αναθέτουσας αρχής αξίωση, εξωδίκως ή δικαστικώς, αγωγή ή άσκηση ενδίκου μέσου, από τρίτο για οποιοδήποτε θέμα σχετικά με π.χ. σχέδια, προδιαγραφές, οδηγίες, από τον ανάδοχο για την αναθέτουσα αρχή, δεδομένα ή άλλα υλικά που παρασχέθηκαν στην αναθέτουσα αρχή από τον ανάδοχο βάσει της σύμβασης, με τον ισχυρισμό ότι παραβιάζουν δικαιώματα πνευματικής ιδιοκτησίας ή ευρεσιτεχνίας του τρίτου, έως την ή και μετά την οριστική παραλαβή του Έργου, ο ανάδοχος οφείλει να αναλάβει όλες τις ευθύνες που προκύπτουν και να αποζημιώσει πλήρως την αναθέτουσα αρχή για κάθε ζημία που προκύπτει, συμπεριλαμβανομένων τόκων και δικαστικών εξόδων.

Ρητά συμφωνείται ότι η αναθέτουσα αρχή θα χειριστεί κατά την κρίση της τις δίκες και θα ειδοποιεί εγγράφως και χωρίς καθυστέρηση τον ανάδοχο για κάθε απαίτηση ή διαμαρτυρία σχετική με την παραβίαση δικαιωμάτων πνευματικής ιδιοκτησίας ή ευρεσιτεχνίας, που προβάλλεται από τρίτους και αφορά στο Έργο.

Αν, ως συνέπεια ενδεχόμενης παράβασης σχετικά με διπλώματα ευρεσιτεχνίας, σχέδια ή πνευματικά δικαιώματα ή άδειες χρήσης ή εμπορικά μυστικά, η αναθέτουσα αρχή εμποδίζεται στη χρήση των παραδοτέων του Έργου, ο ανάδοχος με δική του δαπάνη τροποποιεί ή αντικαθιστά τα παραδοτέα χωρίς να μειώνεται το αποτέλεσμα.

Η αναθέτουσα αρχή αναγνωρίζει ότι ο ανάδοχος αναπτύσσει δίκτυα και εμπορεύεται εφαρμογές τρίτων που είναι δυνατό να εμφανίζουν συνάφεια, ως προς τη λειτουργία που επιτελούν ή ως προς τις τεχνικές που χρησιμοποιούνται για τη δημιουργία τους, με το αντικείμενο του Έργου. Οι όροι της παρούσας δεν εμποδίζουν τον ανάδοχο στην άσκηση αυτών των δραστηριοτήτων, υπό την προϋπόθεση ότι ο ανάδοχος δεν παραβιάζει τις υποχρεώσεις που αναλαμβάνει με την παρούσα.

ΑΡΘΡΟ 15 ΠΟΙΝΙΚΕΣ ΡΗΤΡΕΣ - ΕΚΠΤΩΣΕΙΣ

Ο ανάδοχος, με την επιφύλαξη της συνδρομής λόγων ανωτέρας βίας, κηρύσσεται υποχρεωτικά έκπτωτος από την σύμβαση και από κάθε δικαίωμα που απορρέει από αυτήν, εάν δεν εκπληρώσει τις συμβατικές του υποχρεώσεις ή δεν συμμορφωθεί με τις γραπτές εντολές της αναθέτουσας αρχής, που είναι σύμφωνες με την σύμβαση ή τις κείμενες διατάξεις και εάν υπερβεί υπαίτια τη συνολική προθεσμία εκτέλεσης της σύμβασης, λαμβανομένων υπόψη των παρατάσεων και τα σχετικά αναφερόμενα στα παραρτήματα της παρούσας.

Στην περίπτωση αυτή του κοινοποιείται ειδική όχληση, η οποία περιλαμβάνει συγκεκριμένη περιγραφή των ενεργειών στις οποίες οφείλει να προβεί αυτός, θέτοντας προθεσμία για τη συμμόρφωσή του, η οποία δεν μπορεί να είναι μικρότερη των δεκαπέντε (15) ημερών. Αν η προθεσμία που τεθεί με την ειδική όχληση παρέλθει χωρίς να συμμορφωθεί, κηρύσσεται αιτιολογημένα έκπτωτος μέσα σε τριάντα (30) ημέρες από την άπρακτη πάροδο της ως άνω προθεσμίας συμμόρφωσης.

Στον ανάδοχο που κηρύσσεται έκπτωτος από την σύμβαση, επιβάλλονται, μετά από κλήση του για παροχή εξηγήσεων, αθροιστικά, οι παρακάτω κυρώσεις:

α) ολική κατάπτωση της εγγύησης καλής εκτέλεσης της σύμβασης,

Επιπλέον, μπορεί να του επιβληθεί ο προβλεπόμενος από το άρθρο 74 του Ν. 4412/2016 (Α'147) αποκλεισμός από τη συμμετοχή του σε διαδικασίες δημοσίων συμβάσεων.

Αν οι υπηρεσίες παρασχεθούν από υπαιτιότητα του αναδόχου μετά τη λήξη της διάρκειας της σύμβασης και μέχρι λήξης του χρόνου της παράτασης που χορηγήθηκε, επιβάλλονται εις βάρος του ποινικές ρήτρες, με αιτιολογημένη απόφαση της αναθέτουσας αρχής. Ποινικές ρήτρες δύνανται να επιβάλλονται και για πλημμελή εκτέλεση των όρων της σύμβασης.

Οι ποινικές ρήτρες υπολογίζονται ως εξής:

α) για καθυστέρηση που περιορίζεται σε χρονικό διάστημα που δεν υπερβαίνει το 50% της προβλεπόμενης συνολικής διάρκειας της σύμβασης ή σε περίπτωση τμηματικών/ενδιαμέσων προθεσμιών της αντίστοιχης προθεσμίας το 50% της αντίστοιχης προβλεπόμενης προθεσμίας επιβάλλεται ποινική ρήτρα 2,5% επί της συμβατικής αξίας χωρίς ΦΠΑ των υπηρεσιών που παρασχέθηκαν εκπρόθεσμα,

β) για καθυστέρηση που υπερβαίνει το 50% επιβάλλεται ποινική ρήτρα 5% χωρίς ΦΠΑ επί της συμβατικής αξίας των υπηρεσιών που παρασχέθηκαν εκπρόθεσμα,

γ) οι ποινικές ρήτρες για υπέρβαση των τμηματικών προθεσμιών είναι ανεξάρτητες από τις επιβαλλόμενες για υπέρβαση της συνολικής διάρκειας της σύμβασης και δύνανται να ανακαλούνται με αιτιολογημένη απόφαση της αναθέτουσας αρχής, αν οι υπηρεσίες που αφορούν στις ως άνω τμηματικές προθεσμίες παρασχεθούν μέσα στη συνολική της διάρκεια και τις εγκεκριμένες παρατάσεις αυτής και με την προϋπόθεση ότι το σύνολο της σύμβασης έχει εκτελεστεί πλήρως,

δ) τυχόν άλλες ποινικές ρήτρες που επιβάλλονται για πλημμελή εκτέλεση των συμβατικών υποχρεώσεων, το σύνολο των οποίων δεν μπορεί να υπερβαίνει το δέκα τοις εκατό (10%) της αξίας της σύμβασης, εκτός αν αιτιολογημένα η αναθέτουσα αρχή αποφασίσει αλλιώς.

Το ποσό των ποινικών ρητρών αφαιρείται/συμψηφίζεται από/με την αμοιβή του αναδόχου.

Η επιβολή ποινικών ρητρών δεν στερεί από την αναθέτουσα αρχή το δικαίωμα να κηρύξει τον ανάδοχο έκπτωτο.

Σε περίπτωση αποτυχίας του αναδόχου να τηρήσει τους όρους για τον μέγιστο χρόνο αποκατάστασης βλάβης, επιβάλλονται οι ρήτρες που αναφέρονται στην παρ. 2.1.4 του Παραρτήματος Ι της διακήρυξης.

ΑΡΘΡΟ 16 ΠΤΩΧΕΥΣΗ

Εάν ο ανάδοχος κηρυχθεί σε κατάσταση πτώχευσης, ή σε αναγκαστική διαχείριση ή εκδοθεί εντολή κατάσχεσης εναντίον του ή συμβιβαστεί με τους πιστωτές του ή αρχίσει να διαλύεται χωρίς τούτο να αποτελεί εκούσια διάλυση με σκοπό την ανασυγκρότηση ή συγχώνευση και συνέχιση των εργασιών του, η αναθέτουσα αρχή δύναται να τερματίσει τη σύμβαση πάραυτα με έγγραφη δήλωσή του προς τον ανάδοχο, το σύνδικο ή τον εκκαθαριστή ή προς οποιοδήποτε πρόσωπο ανατίθεται η εκτέλεση αυτής της σύμβασης.

Αν ισχύει ένα από τα παραπάνω περιστατικά ο ανάδοχος υποχρεούται να παραδώσει στην αναθέτουσα αρχή δωρεάν πάσης φύσεως υλικά που χρειάζονται για την εξασφάλιση της καλής λειτουργίας του εξοπλισμού και εφαρμογών.

Σε περίπτωση που ο ανάδοχος είναι Ένωση/Κοινοπραξία και οποιοδήποτε από τα μέλη του κηρυχθεί σε κατάσταση πτώχευσης ή σε αναγκαστική διαχείριση ή τεθεί σε εκκαθάριση είναι δυνατόν, εκτός από τον τερματισμό της σύμβασης, να συνεχισθεί η εκτέλεση της σύμβασης από τους υπόλοιπους μετέχοντες στην Κοινοπραξία, οι οποίοι θα ολοκληρώσουν την σύμβαση σύμφωνα με τους όρους της σύμβασης, είτε μόνοι τους, είτε συμπράττοντας με άλλον σε αντικατάσταση του ελλείποντος μέλους, εφόσον ζητηθεί από τους υπόλοιπους μετέχοντες στην Ένωση/Κοινοπραξία εντός ευλόγου χρόνου και εγκριθεί από την αναθέτουσα αρχή.

ΑΡΘΡΟ 17 ΕΚΓΩΡΗΣΕΙΣ-ΜΕΤΑΒΙΒΑΣΕΙΣ

Ο ανάδοχος δεν μπορεί να εκχωρήσει ή να μεταβιβάσει τη σύμβαση ή μέρος αυτής, ή οποιοδήποτε δικαίωμα ή υποχρέωση απορρέει από αυτήν σε οποιονδήποτε τρίτο, χωρίς προηγούμενη γραπτή συγκατάθεση της αναθέτουσας αρχής.

Κατ' εξαίρεση μπορεί ο ανάδοχος να εκχωρήσει οποιοσδήποτε από τις πληρωμές, που απορρέουν από τη σύμβαση, σε Τράπεζα της επιλογής του σύμφωνα τις κείμενες διατάξεις.

ΑΡΘΡΟ 18 ΠΑΡΑΤΑΣΗ ΤΟΥ ΧΡΟΝΟΥ ΑΠΕΠΕΡΑΤΩΣΗΣ

Παράταση του συμβατικού χρόνου υλοποίησης γίνεται ύστερα από γνωμοδότηση της ΕΠΕ και έκδοση σχετικής απόφασης της αναθέτουσας αρχής. Παράταση γίνεται σε περίπτωση ύπαρξης σοβαρότατων λόγων που συνιστούν αντικειμενική αδυναμία εμπρόθεσμης υλοποίησής του ή στην περίπτωση που συντρέχουν λόγοι που συνιστούν ανωτέρα βία (δεν επιβάλλονται κυρώσεις). Η συνολική διάρκεια της σύμβασης μπορεί να παρατείνεται μετά από αιτιολογημένη απόφαση της αναθέτουσας αρχής μέχρι το 50% αυτής ύστερα από σχετικό αίτημα του αναδόχου που υποβάλλεται πριν από τη λήξη της διάρκειάς της, σε αντικειμενικά δικαιολογημένες περιπτώσεις που δεν οφείλονται σε υπαιτιότητα του αναδόχου. Αν λήξει η συνολική διάρκεια της σύμβασης, χωρίς να υποβληθεί εγκαίρως αίτημα παράτασης ή, αν λήξει η παραταθείσα, κατά τα ανωτέρω, διάρκεια, χωρίς να υποβληθούν στην αναθέτουσα αρχή τα παραδοτέα της σύμβασης, ο ανάδοχος κηρύσσεται έκπτωτος. Αν οι υπηρεσίες παρασχεθούν από υπαιτιότητα του αναδόχου μετά τη λήξη της διάρκειας της σύμβασης, και μέχρι λήξης του χρόνου της παράτασης που χορηγήθηκε επιβάλλονται εις βάρος του ποινικές ρήτρες, σύμφωνα με το άρθρο 218 του Ν. 4412/2016 (Α'147) και το άρθρο 18 της παρούσας.

ΑΡΘΡΟ 19 ΚΑΤΑΓΓΕΛΙΑ ΤΗΣ ΣΥΜΒΑΣΗΣ

Η αναθέτουσα αρχή μπορεί, με τις προϋποθέσεις που ορίζουν οι κείμενες διατάξεις, να καταγγείλει τη σύμβαση κατά τη διάρκεια της εκτέλεσής της, εφόσον:

α) η σύμβαση έχει υποστεί ουσιώδη τροποποίηση, κατά την έννοια της παρ. 4 του άρθρου 132 του Ν. 4412/2016 (Α'147), που θα απαιτούσε νέα διαδικασία σύναψης σύμβασης

β) ο ανάδοχος, κατά το χρόνο της ανάθεσης της σύμβασης, τελούσε σε μια από τις καταστάσεις που αναφέρονται στην παράγραφο 2.2.3.1 και, ως εκ τούτου, θα έπρεπε να έχει αποκλειστεί από τη διαδικασία σύναψης της σύμβασης,

γ) η σύμβαση δεν έπρεπε να ανατεθεί στον ανάδοχο λόγω σοβαρής παραβίασης των υποχρεώσεων που υπέχει από τις Συνθήκες και την Οδηγία 2014/24/ΕΕ, η οποία έχει αναγνωριστεί με απόφαση του Δικαστηρίου της Ένωσης στο πλαίσιο διαδικασίας δυνάμει του άρθρου 258 της ΣΛΕΕ.

Η καταγγελία της σύμβασης είναι δυνατόν να γίνει από καθένα από τα συμβαλλόμενα μέρη για λόγους μη τήρησης των συμβατικών υποχρεώσεων του άλλου, ή, σε περίπτωση που η καταγγελία γίνεται από την αναθέτουσα αρχή, και για λόγους δημοσίου συμφέροντος, οποτεδήποτε, χωρίς αποζημίωση, με έγγραφη πλήρως αιτιολογημένη καταγγελία, της οποίας τα αποτελέσματα άρχονται μετά την πάροδο εξήντα (60) ημερών από την κοινοποίησή της και εφόσον στο μεταξύ δεν έχουν αρθεί οι λόγοι που επέβαλαν την καταγγελία αυτή ή δεν τελεσφόρησαν οι διαπραγματεύσεις και δεν έγινε ανάκληση της καταγγελίας.

ΑΡΘΡΟ 20 ΕΚΤΕΛΕΣΗ ΤΗΣ ΣΥΜΒΑΣΗΣ - ΔΗΜΟΣΙΟΤΗΤΑ – ΕΛΕΓΧΟΙ

20.1 Ο Ανάδοχος υποχρεούται να αποδεχθεί τη συμπερίληψη του Έργου στον κατάλογο των δράσεων / έργων που χρηματοδοτούνται από το Εθνικό Πρόγραμμα που δημοσιοποιεί η Υπεύθυνη

Αρχή (ή εναλλακτικά, η Εντεταλμένη Αρχή), στην ιστοσελίδα του Εθνικού Προγράμματος 2014-2020 του Ταμείου Εσωτερικής Ασφάλειας, κατά τα προβλεπόμενα στο άρθρο 53 του Καν. 514/2014, και στον οποίο δημοσιοποιούνται ενημερωμένες πληροφορίες σχετικά με το δικαιούχο, τον τίτλο του Έργου και το ύψος της χρηματοδότησης που του χορηγείται από την Ευρωπαϊκή Ένωση.

Ο Ανάδοχος υποχρεούται να λαμβάνει μέριμνα για την τήρηση όλων των μέτρων πληροφόρησης που προβλέπονται στον Εκτελεστικό Κανονισμό (ΕΕ) 1048/2014 και ειδικότερα:

1) Να τοποθετήσει μόνιμη ευμεγέθη πινακίδα, σε εμφανές σημείο όπου γίνεται εύκολα ορατό από το κοινό, το αργότερο εντός τριών μηνών από την ολοκλήρωση του έργου.

Η πινακίδα, η οποία σχεδιάζεται σύμφωνα με τα τεχνικά χαρακτηριστικά που καθορίζονται στον Εκτελεστικό Κανονισμό 1049/2014, αναγράφουν α) τον τύπο και την ονομασία της δράσης/του έργου, β) το έμβλημα της Ευρωπαϊκής Ένωσης, γ) το Ταμείο που στηρίζει τη δράση/το έργο και δ) δήλωση που έχει επιλεγεί από την Υπεύθυνη Αρχή, στην οποία τονίζεται η προστιθέμενη αξία της συνεισφοράς της Ένωσης. Οι εν λόγω πληροφορίες καταλαμβάνουν τουλάχιστον το 25% της πινακίδας.

2) Να ενημερώνει τους συμμετέχοντες στο έργο σχετικά με τη συγχρηματοδότηση της δράσης από το Ευρωπαϊκό Ταμείο Εσωτερικής Ασφάλειας (ΕΤΕΑ) και την υλοποίησή της στο πλαίσιο του Εθνικού Προγράμματος. Η εν λόγω ενημέρωση πραγματοποιείται σε κάθε έγγραφο ή άλλο πιστοποιητικό (π.χ. εκπαιδευτικό υλικό, βεβαιώσεις συμμετοχής σε πρόγραμμα εκπαίδευσης, υλικό σχετικά με το έργο, που διανέμεται σε κοινό, αυτοκόλλητα που τοποθετούνται στο νέο εξοπλισμό κ.α.) που χρησιμοποιούνται κατά την υλοποίηση του έργου ή παράγονται στο πλαίσιο αυτό.

Καθόσον το Έργο είναι συγχρηματοδοτούμενο από την Ευρωπαϊκή Ένωση (Ε.Ε.), η Αναθέτουσα Αρχή υποχρεούται να δέχεται ελέγχους από τα αρμόδια όργανα της Ε.Ε. και της Ελλάδας, όπως αυτά προκύπτουν από την ισχύουσα νομοθεσία περί εκτέλεσης και διαχείρισης έργων συγχρηματοδοτούμενων μέσω Ταμείου Εσωτερικής Ασφάλειας. Στους ελέγχους αυτούς ενδέχεται μέρος της διαδρομής ελέγχου να αποτελέσει και ο Ανάδοχος του εν λόγω Έργου

20.2 Η σύμβαση θεωρείται ότι έχει εκτελεστεί όταν παραδοθεί οριστικά το σύνολο του έργου, γίνει η αποπληρωμή του συμβατικού τιμήματος και εκπληρωθούν οι τυχόν λοιπές συμβατικές υποχρεώσεις από τα συμβαλλόμενα μέρη και αποδεσμευτούν οι σχετικές εγγυήσεις κατά τα προβλεπόμενα στη σύμβαση.

ΑΡΘΡΟ 21 ΕΦΑΡΜΟΣΤΕΟ ΔΙΚΑΙΟ

Η σύμβαση διέπεται από την Ελληνική και Κοινοτική νομοθεσία.

Κάθε διαφορά που θα προκύψει μεταξύ της αναθέτουσας αρχής και του αναδόχου, η οποία θα αφορά στην εκτέλεση, στην εφαρμογή ή γενικά στις σχέσεις των συμβαλλομένων μερών που δημιουργούνται από τη σύμβαση, θα λυθεί από τα εδρεύοντα στην Αθήνα αρμόδια Δικαστήρια, εφαρμοστέο δε δίκαιο είναι πάντοτε το Ελληνικό.

Δεν αποκλείεται, ωστόσο, για ορισμένες περιπτώσεις εφόσον συμφωνούν και τα δύο μέρη, να προβλεφθεί στη σύμβαση προσφυγή των συμβαλλομένων, αντί των δικαστηρίων, σε διαιτησία σύμφωνα πάντα με την ελληνική νομοθεσία και με όσα μεταξύ τους συμφωνήσουν. Αν δεν επέλθει τέτοια συμφωνία, η αρμοδιότητα για την επίλυση της διαφοράς ανήκει στα ελληνικά δικαστήρια κατά τα οριζόμενα στην προηγούμενη παράγραφο.

Το κείμενο της παρούσας σύμβασης μαζί με τα παραρτήματά της κατισχύει κάθε άλλου κειμένου στο οποίο αυτή στηρίζεται, εκτός βεβαίως καταδήλων σφαλμάτων ή παραδρομών. Για θέματα που δεν

ρυθμίζονται από αυτή ή σε περίπτωση που ανακύψουν αντικρουόμενοι – αντιφατικοί όροι και διατάξεις αυτής, ισχύουν όλα τα παρακάτω αναφερόμενα κείμενα με την ακόλουθη σειρά ιεραρχίας:

- α. η [ΑΡΙΘΜΟΣ ΠΡΩΤ. ΑΠΟΦΑΣΗΣ] απόφαση κατακύρωσης αποτελεσμάτων Διαγωνισμού
- β. η από [ΗΜΕΡΟΜΗΝΙΑ ΥΠΟΒΟΛΗΣ] προσφορά του αναδόχου
- γ. η 55204/2019 διακήρυξη της αναθέτουσας αρχής

ΑΡΘΡΟ 22 ΑΝΩΤΕΡΑ ΒΙΑ

Ο ανάδοχος δεν ευθύνεται για παράλειψη εκπλήρωσης των συμβατικών υποχρεώσεών του αν η παράλειψη αυτή είναι απόρροια ανωτέρας βίας, υπό την προϋπόθεση ότι η επικαλούμενη ανωτέρα βία αποδεικνύεται δεόντως και επαρκώς και ότι ο ανάδοχος που πλήττεται από το περιστατικό ανωτέρας βίας προβαίνει σε όλες τις απαραίτητες ενέργειες για να ελαχιστοποιήσει τις επιπτώσεις του γεγονότος ανωτέρας βίας. Σαν ανωτέρα βία εννοείται κάθε γεγονός απρόβλεπτο και αναπότρεπτο που καθιστά απολύτως αδύνατη την εκτέλεση της σύμβασης.

Σε περίπτωση ανωτέρας βίας, η απόδειξη αυτής βαρύνει εξ' ολοκλήρου τον ανάδοχο, ο οποίος υποχρεούται, μέσα σε είκοσι (20) ημέρες μέρες από τότε που συνέβησαν τα περιστατικά που συνιστούν την ανωτέρα βία και δεδομένου ότι εντός αυτών των 20 ημερών κατέβαλε όλες τις απαραίτητες προσπάθειες να αποκαταστήσει μερικώς ή ολικώς την παράλειψη αυτή αλλά αποδεδειγμένα δεν κατέστη εφικτό χωρίς δική του υπαιτιότητα, να τα αναφέρει εγγράφως και να προσκομίσει στην αναθέτουσα αρχή τα απαραίτητα αποδεικτικά στοιχεία.

Σε περίπτωση που ο ανάδοχος μέσα στην ανωτέρω προθεσμία δεν αναφέρει τα περιστατικά και δεν προσκομίσει τα απαιτούμενα αποδεικτικά στοιχεία, στερείται του δικαιώματος να επικαλεσθεί την ύπαρξη ανωτέρας βίας.

ΑΡΘΡΟ 23 ΓΛΩΣΣΑ ΤΗΣ ΣΥΜΒΑΣΗΣ

Η σύμβαση συντάσσεται στην Ελληνική Γλώσσα.

Σε περίπτωση που ζητηθεί από τον ανάδοχο η σύνταξη της σύμβασης και σε άλλη γλώσσα, ο ανάδοχος αναλαμβάνει με ευθύνη και έξοδά του την επίσημη μετάφραση του Ελληνικού κειμένου. Μεταξύ των δύο κειμένων που θα υπογραφούν αυθεντικό θεωρείται το Ελληνικό κείμενο, το οποίο και κατισχύει σε κάθε περίπτωση.

ΑΡΘΡΟ 24 ΓΝΩΣΤΟΠΟΙΗΣΕΙΣ

Οι προβλεπόμενες από την παρούσα σύμβαση έγγραφες γνωστοποιήσεις και δηλώσεις πρέπει να γίνονται στην ελληνική γλώσσα και να διαβιβάζονται με συστημένη ταχυδρομική επιστολή και απόδειξη παραλαβής ή με fax, σε κάθε περίπτωση στα στοιχεία επικοινωνίας των μερών που αναγράφονται παρακάτω:

Προς το Υπουργείο Εξωτερικών

Όνομα:

Ιδιότητα :

Διεύθυνση

Οδός:

Αριθμός:

ΤΚ:

Πόλη:

Τηλ:

Fax:

Προς τον Ανάδοχο

Όνομα Αντικλήτου:

Ιδιότητα :

Διεύθυνση

Οδός:

Αριθμός:

ΤΚ:

Πόλη:

Τηλ:

Fax:

e-mail:

e-mail:

Η παρούσα σύμβαση διαβάστηκε, βεβαιώθηκε και υπογράφηκε νόμιμα από τους συμβαλλόμενους σε τρία (3) πρωτότυπα. Από τα τρία (3) πρωτότυπα, τα δύο κατατέθηκαν στην αναθέτουσα αρχή και ένα έλαβε ο ανάδοχος.

ΟΙ ΣΥΜΒΑΛΛΟΜΕΝΟΙ

ΓΙΑ ΤΟΝ ΑΝΑΔΟΧΟ

ΓΙΑ ΤΟ ΕΛΛΗΝΙΚΟ ΔΗΜΟΣΙΟ

ΠΑΡΑΡΤΗΜΑΤΑ

ΠΑΡΑΡΤΗΜΑ Ι. ΑΝΤΙΚΕΙΜΕΝΟ ΚΑΙ ΑΝΑΛΥΤΙΚΗ ΠΕΡΙΓΡΑΦΗ ΦΥΣΙΚΟΥ ΑΝΤΙΚΕΙΜΕΝΟΥ ΤΟΥ ΕΡΓΟΥ

ΠΑΡΑΡΤΗΜΑ ΙΙ. ΜΕΘΟΔΟΛΟΓΙΑ ΚΑΙ ΧΡΟΝΟΔΙΑΓΡΑΜΜΑΤΑ

ΠΑΡΑΡΤΗΜΑ ΙΙΙ. ΣΧΗΜΑ ΔΙΟΙΚΗΣΗΣ ΚΑΙ ΟΡΓΑΝΩΣΗΣ ΕΡΓΟΥ

ΠΑΡΑΡΤΗΜΑ ΙV. ΑΜΟΙΒΗ ΑΝΑΔΟΧΟΥ